



*More Than Cool™*

## *INSTRUCTION MANUAL*

### **WATER DISPENSER**

**Model Number : MWC8980/MWC8980-BLACK/  
MWC8980-PLATINUM**

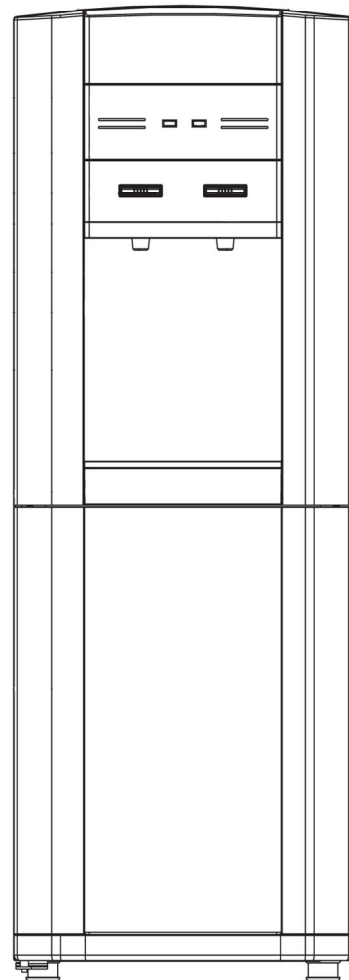

**BEFORE USE, PLEASE READ AND FOLLOW ALL SAFETY RULES  
AND OPERATING INSTRUCTIONS.**

# NAME AND STRUCTURE

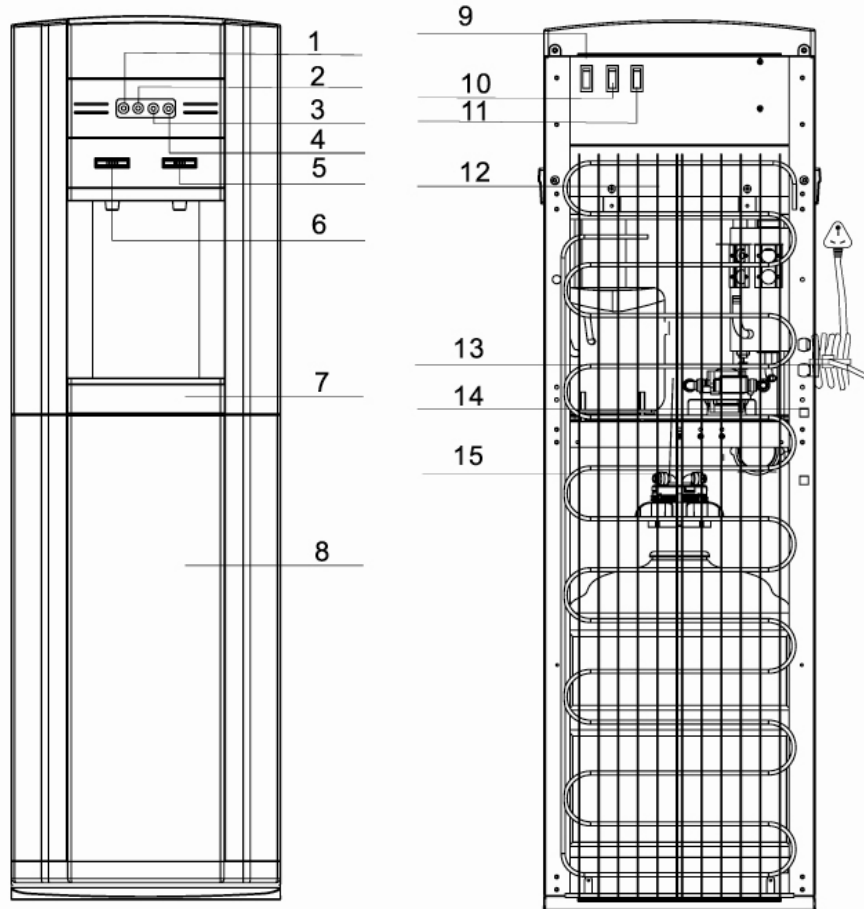

1	Power indicator	9	Cold switch
2	Water shortage indicator	10	Hot switch
3	Heating indicator	11	Power switch
4	Cooling indicator	12	Condenser
5	Cold Water Button	13	Power cord
6	Hot Water Button	14	Drain valve
7	Drip tray	15	Water pump
8	Door		

## OPERATION

- Ambient temperature
- Temperature 0-35°C
- Atmosphere 86-106 kpa
- **VOLTAGE:115V/60HZ**
- Position the water cooler on the horizontal, structurally sound ground. Leave an adequate open space (10-20 cm) behind the water cooler for good ventilation.
- When using the bottles holding ultra-pure water, distilled water or space water with the so-called clever lid, tear off the hygienic labels on the lid. Place the bottles at the intake, then the core of water guard will automatically open the valve and seal it in the meantime, when moving the bottles, the valve will also seal automatically to avoid any possible oozing.
- Push the hot water valves, bubbles are generated inside the bottle, indicating that water is flowing into hot water and cold water tanks, keep pressing the hot water valve until water flows out, dispensing cold water required need no particular adjustment.
- Caution: Do not connect the electrical power plug, until water comes out of the hot water tap.
- After water is flowing out from the hot tap; power can be on, the yellow LED indicator on the front light on.
- Turn the heating switch on, the red LED indicator on the front lights on and the heating system starts working, when the hot water comes up (86-95°C) or so, the red light goes off, the heating system stops working is on a warm keeping status. When the hot water temperature is lower than 85°C, the heating system will resume working again automatically.
- Turn on the cooling switch, the green LED indicator on the front lights on and the cooling system starts working when the cold water falls down to 5-15°C (for compressor-cooling), the green light goes off, the cooling system stops working and is on a cold keeping status. When the cold water temperature goes up to a set degree, the cooling system will resume working again automatically.
- Since the temperature has already been adjusted before leaving the factory, it is unnecessary for customer to set the temperature.
- Turn the heating, cooling water switch on. Then the heating and cooling processes start working, the heating indicator is red showing it is heating. When the hot water temperature reaches the set limit, the heating process starts working automatically. When cooling is lit green, the cold water starts working. The cooling indicator goes out as the temperature of the cold water and fridge get the set lower limit. The cooling process stops working, when the cold water temperature gets the set upper limit. The cooling indicator is lit and the process of cold water starts working again. Turn on either the cold water switch, the process can work separately.
- Cold and hot water; the red indicator lights on, the heating system works. The red lights goes off, it is on a warm-keeping status ; the green indicator light on, the

cooling system works ; the green light goes off, it is on a cold keeping status.

- Cold and hot water cooler (double color indicator); the heating system starts working, the indicator is red. When the heating system stops working is on a warm keeping status, the red indicator change into green. When the cooling system starts working, the indicator is green, when the cooling system stops working is on a cold keeping system, the green indicator change into yellow.
- If device is not applied for a long time, after the hot water cools down, please remove the power plug and revolve the drain the rest water in the hot tank then tighten the cap open the cold water tap to drain the rest water in the cold tank.
- If there is no water flowing from cooling tap, please shut down the cooling switch until there is water flowing out.

● **Steps of changing water:**

1. Open the door gently to keep it in the suitable distance from the machine to be able to pull out the sucking device.
2. After pulling out the sucking device, you can hang it on the hook of inside.
3. Remove the cap of the bottle, put the sucking device in and press it tightly when changing the bottle.
4. Put the bottle into the body of the water dispenser.
5. The diameter of water bottle should be less than 270mm.

● **Instructions of water shortage indicator light:**

1. When there is water in water shortage tank ,the water shortage indicator light is off.
2. When the water tank is over flowing,the water shortage indicator light is off and alarms for one minute.
3. When there is no water in the water shortage tank,water shortage indicator light flickers.
4. When there is water in storage tank but no water in bottle,the water shortage Indicator light in on& alarm for 30 seconds.
5. When the shortage water tank and bottle are both lack of water,the whole machine is locked,the water shortage indicator light flickers and alarms for 30 seconds.
6. When opening the door,the pump stops working,if the water level in the cold tank is higher than the water control leverl,the machine will still work normally.
7. When using a 5 gallon rectangular bottle,slide into place as shown below.

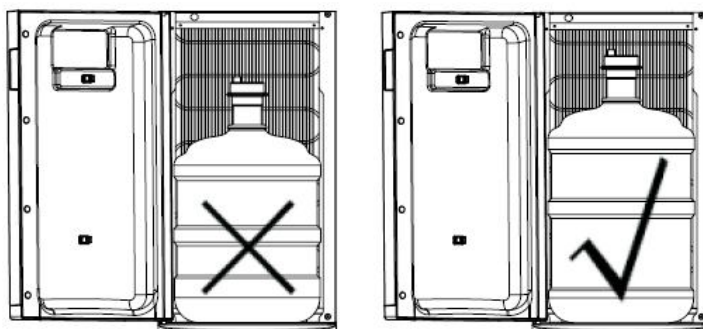

8. After changing water and closing the door,hot and cold tank have been full of water,then water leakage lamp will be off itself.

## CAUTION

- The back of the device should be kept away from wall and high temperature elements, TV or video valuables and be put in shady places.
- Do not switch on until water comes out of the hot water valve to prevent any damage on the heating tube.
- During operation keeping it beyond the children to avoid scald.
- Never turn on the heating switch when there is no water
- When carrying it, the angle of inclination should be less than 45°.
- Choose the proper electrical wire and plug, keep the plug from being too hot. Meanwhile, adopt the ground wire to avoid any electric shock. Please shut down the power before leaving or during night.
- This appliance is not intended for use by persons (including children) with reduced physical, sensory or mental capabilities, or lack of experience and knowledge, unless they have been given supervision or instruction concerning use of the appliance by a person responsible for their safety.
- Children should be supervised to ensure that they do not play with the appliance.
- House hold used only.
- If the supply cord is damaged, it must be replaced by the manufacturer, its service agent or similarly qualified persons in order to avoid a hazard.
- WARNING---- Do not damage the refrigerant circuit.
- WARNING---Do not use electrical appliances inside the food storage compartments of appliance, unless they are of the type recommended by the manufacturer.

## MAINTENANCE

- Remove power plugs or disconnect from the mains before performing any maintenance or servicing the product.
- Never use detergent or chemicals harmful to health to clean the water tank.
- Do not directly spray water on the surface of the product. Wipe the front and back of the product with water-soaked soft cloth.
- If dust or other foreign substance has accumulated on the condenser, wipe off with water soaked soft cloth.
- After cleaning the product, completely dry it. Fill the water to the tanks until water comes out of the hot water tap, then connect the electric power plug. If the surface of the electric heater in the hot water tank is deposited by water deposition, heating capacity will decrease. Fill hot water tank with aqueous solution of 2% iatric acid and keep for about two hours then cleaning. If the problems can not be solved contact your dealer or the service centre of our company.
- If the supply cord on this device is damaged. It must be replaced with a special cord switch is obtainable at the service centre of our company.

## TROUBLESHOOTING GUIDE

Problem	Possible cause
Water cooler does not operate	Not plugged in The circuit breaker tripped or blown fuse.
Water cooler is not cold enough	Check to be sure the cold switch on the back is on. The water cooler does not have the correct clearance.
Water cooler hot water is not hot enough	Check to be sure the hot switch on the back is on.
Compressor turns on and off frequently	The room temperature is hotter than normal. The water cooler does not have the correct clearance.
Vibration	Check to assure that the water cooler is level
The water cooler seems to make to much noise	The rating noise may come from flow of the refrigerant, which is normal. As each cycles ends, you may hear gurgling. Sound cause by the flow of refrigerant in your water cooler. Contraction and expansion of inside walls may cause popping and cracking noises. The water cooler is not level.

# WIRING DIAGRAM

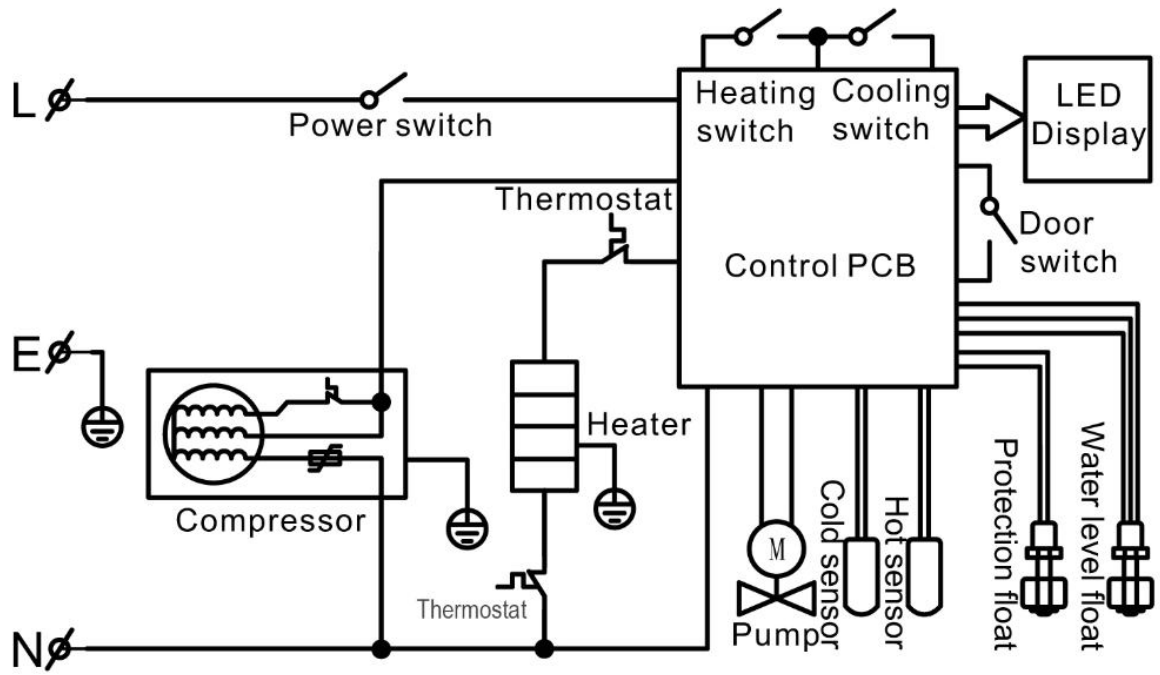



*More Than Cool™*

## **NOTICE D'UTILISATION**

### **DISTRIBUTEUR D'EAU CHAUDE ET FROIDE**

**Modèle : MWC8980/MWC8980-BLACK/  
MWC8980-PLATINUM**

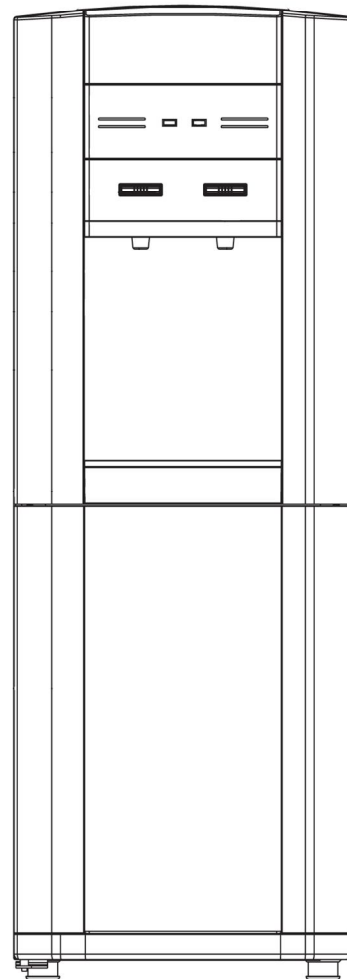

**AVANT UTILISATION, VEUILLEZ LIRE ET RESPECTER TOUTES LES REGLES DE SECURITE ET INSTRUCTIONS D'UTILISATION.**



## Le nom et la structure

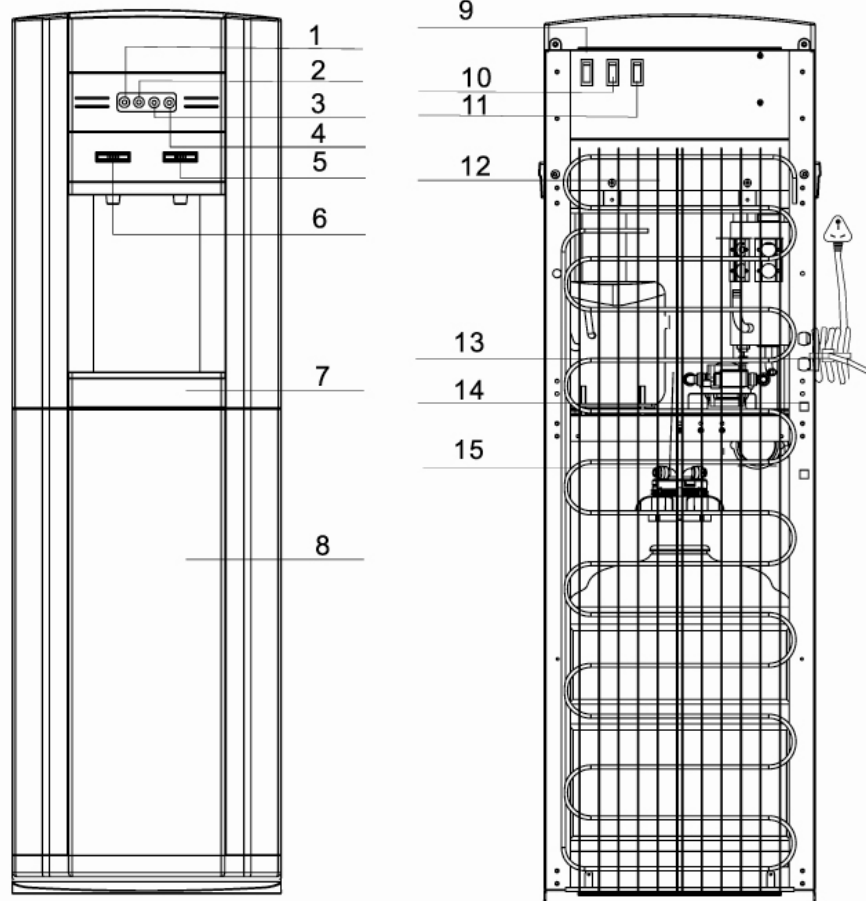

1	lampe indicative de tension	9	bouton de refroidissement
2	la pénurie d'eau indicateur	10	bouton de chauffage
3	lampe indicative de chauffage	11	interrupteur
4	lampe indicative de refroidissement	12	le condenseur
5	le robinet d'eau froide	13	câble électrique
6	le robinet d'eau chaude	14	gouttière d'eau chaude
7	bac d'eau	15	pompe à eau
8	porte		

## Les opérations

- ⌘ La température ambiante
- ⌘ La température 0-35 degrés Celsius
- ⌘ L'atmosphère 86-106 kpa
- ⌘ VOLTAGE:115V/60HZ
- ⌘ Poser l'appareil sur un terrain horizontal et solide.Laisser un espace suffisant (de 10cm à 20cm) derrière l'appareil pour assurer la bonne ventilation.
- ⌘ En utilisation, tenir la bouteille d'eau et distiller l'eau avec le levier, déchirer l'étiquette hygiénique. Mettre la bouteille dans l'admission, et la machine ouvrira la soupape de protection de l'eau automatiquement et scellera la bouteille en meme temps. Quand la bouteille est déplacée, la soupape de protection se refermera automatiquement pour éviter les fuites.
- ⌘ Appuyer sur le bouton d'eau chaude, les bulles existent à l'intérieur de la bouteille indiquent que l'eau est en train de couler vers le réservoir d'eau chaude et d'eau froide. Continuer à appuyer sur le bouton d'eau chaude jusqu'à que l'eau s'écoule dehors. Les opérations pour l'eau froide sont identiques.
- ⌘ Avertissement : Faites attention de ne pas brancher le courant avant que l'eau ne coule hors du robinet d'eau chaude.
- ⌘ Après que l'eau a coulé hors du robinet d'eau chaude, on peut brancher le courant et puis la lampe indicative jaune qui se situe devant s'allume ( Modèle26, Modèle 30 )
- ⌘ Appuyer sur le bouton de chauffage et la lampe indicative rouge qui est devant s'allume,la machine commence à fonctionner. Quand la température s'élève à 86-95°C environ, la lampe indicative rouge s'éteint,le chauffage s'arrête et la machine passe au mode de conservation de la chaleur. Quand la température de l'eau est inférieure de 86°C, le système de chauffage recommence automatiquement.
- ⌘ Appuyer sur le bouton de refroidissement et la lampe indicative verte qui est devant s'allume, le refroidissement commence à fonctionner.Quand l'eau froide tombe à 5-15°C, (pour compresseur frais),la lampe verte s'éteint, le système de refroidissement cesse de fonctionner et est sur un statut conservation du froid. Quand la temperature d'eau froide va jusqu'à un degré d'ensemble, le système de refroidissement reprendra à fonctionner encore automatiquement.
- ⌘ Puisque la température a été déjà ajustée avant de partir de l'usine, il est inutile que les clients règlent la température.
- ⌘ Mettre le commutateur d'eau froide,et de chauffage en marche.Puis le chauffage et le processus refrigeration commencent à fonctionner, l'indicateur de chauffage est rouge indique qu'il chauffe.Quand la température d'eau chaude atteint la limite d'ensemble, le processus de chauffage commence à fonctionner automatiquement. Quand la refrigeration voyant vert allumé,le système d'eau froide et de réfrigérateur commence à fonctionner. L'indicateur de refrigeration fonctionne jusqu'à ce que la temperature atteint l'ensemble de la limite supérieure. L'indicateur de réfrigération est allumé et le processus d'eau froide

et du réfrigérateur commence à fonctionner encore. Mettez en marche soit le commutateur d'eau froide soit le commutateur du réfrigérateur, le processus peut fonctionner séparément.

- ⌘ Distributeur d'eau froide et chaude: L'indicateur rouge est allumé, les travaux de système de chauffage. La lumière rouge s'éteint, statut conservation du chaud; L'indicateur vert est allumé, système de refroidissement; Le voyant vert éteint, statut conservation de froid.
- ⌘ Indicateur distributeur (double couleur d'eau froide et chaude): Le système de chauffage commence à fonctionner, l'indicateur est rouge; Quand le système de chauffage cesse de fonctionner statut conservation du chaud, l'indicateur rouge change en vert; Quand le système de refroidissement commence à fonctionner, l'indicateur est vert, quand le système de refroidissement cesse de fonctionner et est sur un système conservation froid, l'indicateur vert change en jaune.
- ⌘ Si le dispositif n'est pas utilisé pendant longtemps, après que l'eau chaude refroidisse, enlevez la prise électrique et tournez le robinet de vidange pour enlever l'eau dans le réservoir eau chaude, resserrer alors le robinet, ouvrir le robinet d'eau froide pour vidanger l'eau dans le réservoir eau froide.
- ⌘ S'il n'y a pas d'eau qui s'écoule du robinet de refroidissement, arrêtez le commutateur de refroidissement jusqu'à ce qu'il y ait l'eau sortant.
- ⌘ **Pas de changer l'eau :**
  1. Ouvrez la porte doucement pour garder dans la distance convenable de la machine pour pouvoir sortir l'appareil de succion.
  2. après avoir tiré sur l'appareil de succion, vous pouvez l'accrocher au crochet de l'intérieur.
  3. Retirez le bouchon de la bouteille, mettez le dispositif de succion dans et pressez-le fermement lors du changement de la bouteille.
  4. Placer le biberon dans le corps du distributeur d'eau.
  5. le diamètre de la bouteille d'eau doit être inférieure à 270mm.
- ⌘ **Mode d'indicateur de pénurie d'eau légère :**
  1. lorsqu'il y a l'eau dans le réservoir de pénurie d'eau, le voyant de manque d'eau est éteint.
  2. lorsque le réservoir d'eau est plus fluide, le voyant de manque d'eau est coupé et signaux d'alarme pendant une minute.
  3. lorsqu'il n'y a pas d'eau dans le réservoir de pénurie d'eau, l'eau manque voyant clignote.
  4. lorsqu'il y a l'eau dans le réservoir de stockage, mais pas d'eau en bouteille, la pénurie d'eau  
Voyant lumineux à & alarme pendant 30 secondes.
  5. lorsque le réservoir d'eau de pénurie et de la bouteille sont les deux manquent d'eau, la machine entière est verrouillée, l'indicateur de pénurie d'eau lumière scintille et alarmes pendant 30 secondes.
  6. lors de l'ouverture de la porte, la pompe s'arrête de travailler, si le niveau d'eau dans le réservoir froid est plus élevé que le niveau de contrôle de l'eau, la machine fonctionnera encore normalement.
  7. Lorsque vous utilisez une bouteille rectangulaire de 5 gallons, glissez en place comme indiqué ci-dessous.

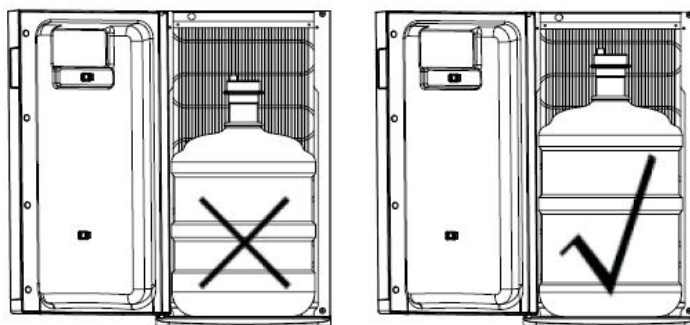

8. après le changement de l'eau et fermer la porte, réservoir chaud et le froid ont été rempli d'eau, puis lampe de fuite d'eau sera éteint de lui-même.

## Attention

- ⌘ Le dos du dispositif doit être éloigné du mur et des éléments, de la TV ou des objets de valeur à hautes températures de chaleur et être mis dans un endroit frais.
- ⌘ N'alimentez pas jusqu'à ce que l'eau sorte de la valve d'eau chaude pour empêcher n'importe quel dommage sur le tube de chauffage.
- ⌘ Lors du fonctionnement surveillez des enfants pour éviter des brûlures.
- ⌘ Ne mettez en marche jamais le commutateur de chauffage quand il n'y a pas d'eau.
- ⌘ Lors du transport, l'angle d'inclinaison doit être de moins de 45 degrés.
- ⌘ Choisissez le câble électrique approprié et la prise, pour éviter tout échauffement. En attendant, utilisez un fil de masse pour éviter n'importe quelle décharge électrique. Veuillez arrêter le courant avant de partir ou pendant la nuit.

## Entretien et dépannage

- ⌘ Enlevez la prise de courant avant d'exécuter n'importe quel entretien ou maintenance sur le produit.
- ⌘ N'employez jamais de détergent ou des produits chimiques nocifs à la santé pour nettoyer les réservoirs d'eau.
- ⌘ Ne pulvérisez pas directement l'eau sur la surface du produit. Essayez à l'avant et à l'arrière du produit avec un tissu doux humide.
- ⌘ Si de la poussière ou tout autre substance étrangère s'est accumulée sur le condensateur, essuyez avec le tissu doux humide.
- ⌘ Après nettoyage du produit, le séchez complètement. Remplissez l'eau des réservoirs jusqu'à ce qu'elle sorte du robinet d'eau chaude, reliez alors la prise de courant. Si la surface de la résistance électrique dans le réservoir d'eau chaude est entartrée, la capacité de chauffage diminuera. Remplissez le réservoir d'eau chaude d'une solution d'acide citrique de 2% et laissez reposer pendant environ deux heures si les problèmes ne peuvent pas être résolus, prendre contact avec votre revendeur ou le Centre Commercial de notre compagnie.
- ⌘ Si le câble d'alimentation est endommagé. Il doit être remplacé par un câble spécial que vous pouvez vous procurer est au service après vente.

## Guide de dépannage

<b>Problème</b>	<b>Cause possible</b>
Le distributeur de l'eau ne fonctionne pas.	Non branché. Fusible débranché ou le disjoncteur a sauté.
Le refroidisseur de l'eau n'est pas assez froid.	Contrôler si le passage froid à l'arrière est allumé. Le distributeur d'eau n'a pas le dégagement correct.
L'eau chaude n'est pas assez chaude	Contrôler si le passage chaud à l'arrière est allumé.
Le compresseur tourne en marche et en arrêt	La température ambiante est plus chaude que la normale Le distributeur de l'eau n'a pas le dégagement correct.
Vibration	Vérifiez pour s'assurer que le distributeur d'eau est à niveau.
Le distributeur de l'eau semble faire trop de bruit	Le bruit peut venir de l'écoulement du réfrigérant, qui est normal Car chacun fait un cycle des extrémités, vous pouvez entendre le glouglou, provoqué par l'écoulement du réfrigérant dans votre distributeur de l'eau. La contraction et l'expansion des murs intérieurs peuvent causer des bruits sautants et fendants. Le distributeur d'eau n'est pas de niveau.