

DV365\*



# Gas and Electric Dryer user manual

Planet  
First

100%  
Recycled Paper

This manual is made with 100% recycled paper.

imagine the possibilities

Thank you for purchasing this Samsung product.  
To receive more complete service or accessory  
parts, please register your product at or contact

[www.samsung.com/register](http://www.samsung.com/register)

1-800-SAMSUNG (726-7864)

**SAMSUNG**

# features

---

## 1. Extra Large Capacity

Ultra drying capabilities are at your fingertips! Now you can dry extra-large loads. Our ultra large 7.3 cu.ft. capacity dryer circulates more air through your clothes, drying them faster for a wrinkle-free result.

## 2. Various Drying Cycles & Fuzzy Logic Algorithm

Simply turn the Jog Dial to select one of the 9 automatic drying cycles, including normal and heavy duty, or let the Fuzzy Logic Control measure the degree of dampness and automatically set the drying time. Precision drying has never been easier than with Samsung.

## 3. Time Saving

Our cycles are designed with you in mind. All our dryers are designed to dry your clothes in less time... just 42 minutes! Giving you time for more important things in life.

## 4. Energy Saving

Samsung dryers are super energy efficient. You can dry up to 3.01 pounds of laundry with 1kWh. Also, both the large capacity and Fuzzy Logic Control save energy by automatically drying your clothes the most efficient way.

## 5. Easy Reversible Door

Our dryers will fit just about anywhere. The direction of our reversible door can be changed easily.

## 6. Pedestal with Storage Drawers

An optional 15" pedestal is available to raise the dryer for easier loading and unloading. It also offers a built-in storage drawer that can hold a 100 oz. bottle of detergent

## 7. Stacking (MODEL NO: SK-3A1, SK-4A, SK-5A)

Samsung's Washers and Dryers can be stacked to maximize usable space.

 The Dryer legs need to be removed to stack the Washer and Dryer. An optional stacking kit is available for purchase from your Samsung retailer.

## 8. Sanitize course

This course allows you to sanitize garments by permeating high temperature heat deep into the fabric during the drying cycle. Use this course to keep your bedding and curtains clean. When selecting this cycle, 99.9% of all bacteria is eliminated through high temperature heat. Use this cycle for clothing, bedding, towels, or other items needing sanitization.

This certification is conducted by NSF International, an independent third-party testing and certification organization.



NSF Protocol P154  
Sanitization Performance of  
Residential Clothes Dryers

## 9. 4-way Vent (electric model only : DV365\*)

You can install the exhaust vent in the following four (4) positions: back, either side, bottom.

# safety instructions

Congratulations on your new Samsung Dryer. This manual contains valuable information on the installation, use, and care of your appliance. Please take the time to read this manual to take full advantage of your dryer's many benefits and features.



## WARNING - Risk of Fire

- Clothes dryer installation must be performed by a qualified installer.
- Install the clothes dryer according to the manufacturer's instructions and local codes.
- Do not install a clothes dryer with flexible plastic venting materials. If flexible metal (foil type) duct is installed, it must be of a specific type identified by the appliance manufacturer as suitable for use with clothes dryers. Flexible venting materials are known to collapse, be easily crushed, and trap lint. These conditions will obstruct clothes dryer airflow and increase the risk of fire.
- To reduce the risk of severe injury or death, follow all installation instructions.

## WHAT YOU NEED TO KNOW ABOUT SAFETY INSTRUCTIONS

Warnings and Important Safety Instructions in this manual do not cover all possible conditions and situations that may occur. It is your responsibility to use common sense, caution, and care when installing, maintaining, or operating your dryer.

Always contact your manufacturer about problems or conditions you do not understand.

## IMPORTANT SAFETY SYMBOLS AND PRECAUTIONS

 <b>WARNING</b>	<p>Hazards or unsafe practices that may result in <b>severe personal injury or death</b>.</p> <p>Follow the information in this manual to minimize the risk of fire or explosion or to prevent property damage, personal injury, or death.</p> <p>Do not store or use gasoline or other flammable vapors and liquids near this or any other appliance.</p>
 <b>CAUTION</b>	<p>Hazards or unsafe practices that may result in <b>minor personal injury or property damage</b>.</p>
	<p>Do NOT attempt.</p>
	<p>Do NOT disassemble.</p>
	<p>Do NOT touch.</p>
	<p>Follow directions explicitly.</p>
	<p>Unplug the power plug from the wall socket.</p>
	<p>Make sure the machine is grounded to prevent electric shock.</p>
	<p>Call the service center for help.</p>

## SAVE THESE INSTRUCTIONS

# safety instructions



**WARNING:** To reduce the risk of fire, electric shock, or injury to persons when using your appliance, follow basic precautions, including the following:

1. Read all instructions before using this appliance.
2. Do not dry articles that have been previously cleaned in, washed in, soaked in, or spotted with gasoline, dry-cleaning solvents, or other flammable or explosive substances, as they give off vapors that could ignite or explode.
3. Do not allow children to play on or in the appliance. Close supervision of children is necessary when the appliance is used near children.
4. Before the appliance is removed from service or discarded, remove the door to the drying compartment.
5. Do not reach into the appliance if the drum is moving.
6. Do not install or store this appliance where it will be exposed to the weather.
7. Do not tamper with controls.
8. Do not repair or replace any part of the appliance or attempt any servicing unless specifically recommended in the user-maintenance instructions or in published user-repair instructions that you understand and have the skills to carry out.
9. Do not use fabric softeners or products to eliminate static unless recommended by the manufacturer of the fabric softener or product.
10. Clean lint screen before or after each load.
11. Do not use heat to dry articles containing foam rubber or similarly textured rubber-like materials.
12. Keep area around the exhaust opening and adjacent surrounding areas free from the accumulation of lint, dust, and dirt.
13. The interior of the appliance and exhaust duct should be cleaned periodically by qualified service personnel.
14. Do not place items exposed to cooking oils in your dryer. Items contaminated with cooking oils may contribute to a chemical reaction that could cause a load to catch fire.



## **State of California Proposition 65 Warnings:**

The California Safe Drinking Water and Toxic Enforcement Act requires the Governor of California to publish a list of substances known to the State of California to cause cancer, birth defects, or other reproductive harm, and requires businesses to warn of potential exposure to such substances.

This product contains a chemical known to the State of California to cause cancer, birth defects, or other reproductive harm. This appliance can cause low-level exposure to some of the substances listed, including benzene, formaldehyde, and carbon monoxide.

Gas appliances may cause low-level exposure to some of the substances listed including benzene, formaldehyde, carbon monoxide, and soot; as a result of possible incomplete combustion of natural gas or LP fuels. Exposure to these substances can be minimized further by properly venting the dryer to the outdoors.

## **SAVE THESE INSTRUCTIONS**

## WHAT TO DO IF YOU SMELL GAS:

---

- Do not try to light any appliance.
- Do not turn on the appliance.
- Do not touch any electrical switch.
- Do not use any phone in your building.
- Clear the room, building or area of all occupants.
- Immediately call your gas supplier from a neighbor's phone. Follow the gas supplier's instructions.
- If you cannot reach your gas supplier, call the fire department.

Installation and service must be performed by a qualified installer, service agency, or the gas supplier.



Read all instructions before using the appliance.



To reduce the risk of fire or explosion:

- Do not dry items that have been previously cleaned, washed, soaked, or spotted with gasoline, dry cleaning solvents, or other flammable or explosive substances. They emit vapors that could ignite or explode. Any material that has been in contact with a cleaning solvent or flammable liquids or solids should not be placed in the dryer until all traces of these flammable liquids or solids and their fumes have been removed. There are many highly flammable items used in homes, such as acetone, denatured alcohol, gasoline, kerosene, some liquid household cleaners, some spot removers, turpentine, waxes, and wax removers
- Items containing foam rubber (may be labeled latex foam) or similarly textured rubber-like materials must not be dried on a heat setting. Heated foam rubber materials can, under certain circumstances, produce fire by spontaneous combustion.

Do not allow children or pets to play on, in, or in front of the appliance. Close supervision is necessary when the appliance is used near children and pets.

Before discarding or removing your dryer from service, remove the door to the drying compartment to prevent children or animals from becoming trapped inside.



Do not reach into the appliance when the drum is moving.

Do not install or store this appliance where it will be exposed to the weather.

Do not tamper with the controls.



Do not repair, replace, or attempt to service any part of the appliance unless specifically instructed to in the user-repair instructions and only if you have the understanding and skills to carry out the repair, replacement, or service procedure.

Do not use fabric softeners or products to eliminate static unless the softener or product is recommended for use in dryers.

Clean the lint screen before or after each load.

Keep the area around the exhaust opening and surrounding areas free from lint, dust, and dirt.

The interior of the dryer and exhaust duct should be cleaned periodically by qualified service personnel.

## SAVE THESE INSTRUCTIONS

# safety instructions

---

 This appliance must be properly grounded. Never plug the power cord into a receptacle that is not grounded adequately and in accordance with local and national codes. See the installation instructions for information about grounding this appliance.

Do not sit on top of the dryer.

 Because of continuing product improvements, Samsung reserves the right to change specifications without notice. For complete details, see the Installation Instructions packed with your product before selecting cabinetry, making cutouts, or beginning installation.

 **WARNING** Ensure pockets are free from small, irregularly shaped, hard objects, foreign material, etc. ie. coins, knives, pins, etc. These objects could damage your dryer.

Do not wash clothing with large buckles, buttons, or other heavy metal or solid objects.

 **WARNING** Gas leaks may occur in your system, resulting in a dangerous situation.

Gas leaks may not be detected by smell alone.

Gas suppliers recommend you purchase and install a UL-approved gas detector.

Install and use in accordance with the manufacturer's instructions.

Do not place items in your dryer that have been spotted or soaked with vegetable oil or cooking oil. Even after being washed, these items may contain significant amounts of these oils.

Residual oil on clothing can ignite spontaneously. The potential for spontaneous combustion increases when items containing vegetable oil or cooking oil are exposed to heat. Heat sources such as your dryer can warm these items, allowing an oxidation reaction in the oil to occur. Oxidation creates heat. If this heat cannot escape, the items can become hot enough to catch fire. Piling, stacking, or storing these kinds of items may prevent heat from escaping and can create a fire hazard.

All washed and unwashed fabrics that contain vegetable oil or cooking oil can be dangerous. Washing these items in hot water with extra detergent will reduce, but not eliminate, the hazard. Always use the Cool Down cycle for these items to reduce their temperature. Never remove these items from the dryer hot or interrupt the drying cycle until the items have run through the Cool Down cycle. Never pile or stack these items when they are hot.

## SAVE THESE INSTRUCTIONS

# contents

---

## **INSTALLING YOUR DRYER**

8

- 8 Unpacking your dryer
- 8 The Dryer's Exterior
- 8 Key installation requirements
- 9 Tools needed for installation
- 9 Replacement parts and accessories
- 10 Ducting requirements
- 12 Important to installer
- 12 Location considerations
- 12 Alcove or closet installation
- 13 Mobile home installation
- 13 Exhausting
- 14 Gas requirements
- 15 Electrical requirements
- 15 Grounding
- 16 Electrical connections
- 17 Installation - General procedure
- 19 Final installation checklist
- 20 Dryer Exhaust Tips
- 21 Door Reversal

## **OPERATING INSTRUCTIONS, TIPS**

22

- 22 Overview of the control panel
- 24 Child lock
- 24 Sound Off
- 25 Drying Rack (Optional Part)
- 26 Clean the lint filter
- 26 Load the dryer properly
- 26 Getting started

## **CARE AND CLEANING**

27

- 27 Control Panel
- 27 Tumbler
- 27 Powder coated tumbler
- 27 Dryer Exterior
- 27 Dryer Exhaust System

## **SPECIAL LAUNDRY TIPS**

28

- 28 Special laundry tips

## **TROUBLESHOOTING**

29

- 29 Check these pointers if your dryer...
- 30 Information codes

## **APPENDIX**

31

- 31 Fabric care chart
- 32 Protecting the environment
- 32 Declaration of conformity
- 32 Specifications
- 33 Cycle chart

# installing your dryer

## UNPACKING YOUR DRYER

Unpack your Dryer and inspect it for shipping damage. If your Dryer was damaged during shipping, contact 1-800-SAMSUNG (726-7864). To prevent personal injury or strain, wear protective gloves whenever lifting or carrying the dryer.

 **WARNING** Packing materials can be dangerous to children. Keep all packing material (plastic bags, polystyrene, etc.) well out of children's reach.

## THE DRYER'S EXTERIOR

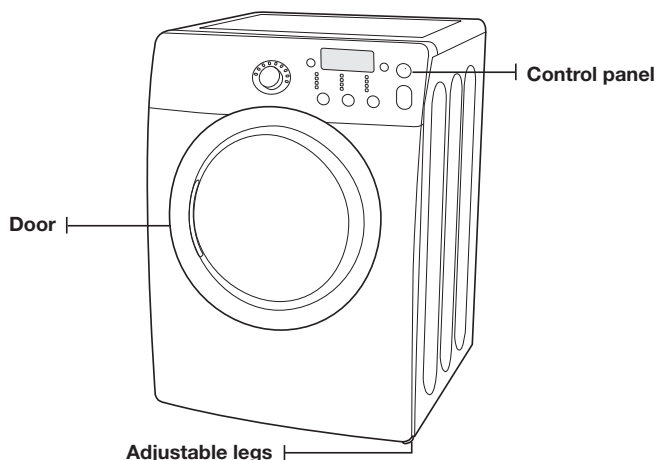

 A Drying Rack is not supplied with this model. The Drying Rack is optional. You can purchase it through a service center.

## KEY INSTALLATION REQUIREMENTS

Hire a professional to install this dryer properly. If a service call has to be made as a result of poor setup, adjustment, or connection, it is considered the responsibility of the installer. If you install the dryer, you are responsible.

Make sure you have everything necessary for proper installation:

- A GROUNDED ELECTRICAL OUTLET. See Electrical Requirements. See page 15
- A POWER CORD for electric dryers (except Canada). See page 16.
- GAS LINES (if you are installing a gas dryer) must meet national and local codes.
- EXHAUST SYSTEM – must be rigid metal or flexible stiff-walled metal exhaust ducting. See the ducting and exhaust requirements on pages 10 - 11 and 13 and the dryer exhaust tips on page 20..



## TOOLS NEEDED FOR INSTALLATION

---

Gather the required tools and parts before starting the installation.  
Read and follow the instructions provided with any tools listed here.

---

### Tools and Parts



Pliers



Cutting knife

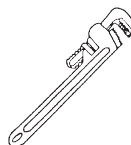

Pipe wrench (gas only)

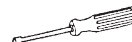

Nut drivers



Level



Phillips Screwdriver



Duct tape



Wrench

## REPLACEMENT PARTS AND ACCESSORIES



---

If your dryer requires replacement parts or accessories, contact the dealer from whom you purchased your dryer or the SAMSUNG customer care center at 1-800-SAMSUNG (726-7864).

# installing your dryer

## DUCTING REQUIREMENTS

- Use a 4-inch (10.2 cm) diameter rigid aluminum or rigid galvanized steel duct.
- Do not use a smaller duct.
- Ducts larger than 4 inches (10.2 cm) in diameter can cause increased lint accumulation. Lint accumulation should be cleaned regularly.
- If a flexible metal duct must be used, use the type with a stiff sheet metal wall. Do not use a flexible duct with a thin foil wall. Serious blockage can result if the flexible metal duct is bent too sharply.
- Never install any type of flexible duct in walls, ceilings, or other concealed spaces.
- Only a rigid or flexible metal duct should be used for exhausting.
- Keep the exhaust duct as straight and short as possible.
- Secure joints with duct tape. Do not use screws.
- DO NOT EXHAUST DRYER INTO ANY WALL, CEILING, CRAWL SPACE, OR CONCEALED SPACE OF A BUILDING, GAS VENT, OR ANY OTHER COMMON DUCT OR CHIMNEY. THIS COULD CREATE A FIRE HAZARD FROM LINT EXPELLED BY THE DRYER.
- A plastic flexible duct can kink, sag, be punctured, reduce airflow, extend drying times, and affect dryer operation.
- Exhaust systems longer than recommended can extend drying times, affect machine operation, and may collect lint.
- The exhaust duct should end with an exhaust hood that has a swing-out damper to prevent back drafts and the entry of wildlife. Never use an exhaust hood with a magnetic damper.
- The hood should have at least 12 inches (30.5 cm) of clearance between the bottom of the hood and the ground or other obstruction. The hood opening should point down.
- Never install a screen over the exhaust outlet.
- To avoid lint buildup, do not exhaust the dryer directly into a window well. Do not exhaust under a house or porch.
- If exhaust ductwork must run through an unheated area, the duct should be insulated and slope slightly down towards the exhaust hood to reduce condensation and lint buildup.
- Inspect and clean the interior of the exhaust system at least once a year. Unplug the power cord before cleaning.
- Check frequently to be sure the exhaust hood damper opens and closes freely.
- Check once per month, and clean at least one time per year. Note: If clothes are not getting dry, then check ducting for obstructions.

ELECTRIC AND GAS DRYER				
Weather Hood Type				
	Recommended		Use only for short-run installation	
				
	4" (10.16 cm)		2.5" (6.35 cm)	
No. of 90° elbows	Rigid	Metallic Flexible*	Rigid	Metallic Flexible*
0	24.4 m (80 ft.)	12.4 m (41 ft.)	22.6 m (74 ft.)	10.1 m (33 ft.)
1	20.7 m (68 ft.)	11.2 m (37 ft.)	18.9 m (62 ft.)	8.8 m (29 ft.)
2	17.4 m (57 ft.)	10.1 m (33 ft.)	15.5 m (51 ft.)	7.6 m (25 ft.)
3	14.3 m (47 ft.)	9.0 m (29 ft.)	12.5 m (41 ft.)	6.5 m (21 ft.)

\* Do not use non-metallic flexible duct.

If the new Dryer is being installed into an existing exhaust system, you must make sure:

- The exhaust system meets all local, state, and national codes.
- That a flexible plastic duct is not used.
- To Inspect and clean all lint buildup from inside the existing duct.
- The duct is not kinked or crushed.
- The exhaust hood damper opens and closes freely.

The static pressure in any exhaust system must not exceed 0.83 inches of water column or be less than 0.

This can be measured while the Dryer is running with a manometer at the point where the exhaust duct connects to the Dryer. A no-heat setting should be used. The Dryer tumbler should be empty and the lint filter clean.

# installing your dryer

---

## IMPORTANT TO INSTALLER

---

Please read the following instructions carefully before installing the dryer. These instructions should be kept for future reference.

 **REMOVE THE DOOR FROM ALL DISCARDED APPLIANCES TO AVOID THE DANGER OF A CHILD SUFFOCATING.**

## LOCATION CONSIDERATIONS

---

Locate the Dryer where there is enough space at the front for loading and enough space behind for the exhaust system. This Dryer is factory-ready for rear exhaust. To exhaust out the bottom or the left, use the accessory exhaust kit. Instructions are included with the kit. It's important to make sure the room has enough fresh air. The Dryer must be located where there is no air-flow obstruction.

For gas Dryers, you must provide the clearance noted on the data plate to ensure adequate air for combustion and proper Dryer operation.

**DO NOT INSTALL OR STORE THE DRYER IN AN AREA WHERE IT WILL BE EXPOSED TO WATER AND/OR WEATHER. KEEP THE DRYER AREA CLEAR OF COMBUSTIBLE MATERIALS, GASOLINE, AND OTHER FLAMMABLE VAPORS AND LIQUIDS. A DRYER PRODUCES COMBUSTIBLE LINT. THE AREA AROUND THE DRYER SHOULD BE KEPT LINT-FREE.**

## ALCOVE OR CLOSET INSTALLATION

---

 You must exhaust the dryer to the outside to reduce the risk of fire when installed in an alcove or closet.

- No other fuel-burning appliance should be installed in the same closet as the Dryer.
- **WARNING:** To reduce the risk of fire, **YOU MUST EXHAUST THIS DRYER TO THE OUTDOORS.** See the EXHAUST INFORMATION section.
- Minimum clearances between the Dryer and adjacent walls or other surfaces are: 2" in front, 17" on top, 1" on either side, and 5" in the back.
- The closet front must have two unobstructed air openings for a combined minimum total area of 72 in<sup>2</sup> with 3" minimum clearance on the top and bottom. A louvered door with equivalent space clearance is acceptable.

## MOBILE HOME INSTALLATION

The installation of the Dryer in mobile homes must conform to the Manufactured Home Construction and Safety Standard Title 24 CFR, Part 32-80 (formerly the Federal Standard for Mobile Home Construction and Safety, Title 24, HUD (Part 280), 1975) for the United States) or CSA Standards Z240 (for Canada).

When installing a Dryer in a mobile home, you must make provisions for anchoring the dryer to the floor.

Locate the dryer in an area that has adequate fresh air.

A minimum of 72 in<sup>2</sup> (465 cm<sup>2</sup>) of unobstructed space is required.

Call 1-800-SAMSUNG (726-7864) for information about purchasing the Floor Anchoring Kit as an accessory.

All mobile home installations must be exhausted to the outside with the exhaust duct termination securely fastened to the mobile home structure, using materials that will not support combustion.

The exhaust duct may not terminate underneath the mobile home.

See Exhausting section for more information.

## EXHAUSTING

Exhausting the Dryer to the outside will prevent large amounts of lint and moisture from being blown into the room.

### In the United States:

- All dryers must be exhausted to the outside.
- The required exhaust duct is 4 inches (102 mm) in diameter.
- Use only those foil-type flexible ducts, if any, specifically identified for use with the appliance by the manufacturer and that comply with the Outline for Clothes Dryer Transition Duct, Subject 2158A.
- Do not assemble the duct with screws or other fasteners that extend into the duct and can catch lint.

### In Canada:

- Use only those foil-type flexible ducts, if any, specifically identified for use with the appliance by the manufacturer.
- All dryers must be exhausted to the outside.
- The exhaust duct should be 4 inches (102 mm) in diameter.

### Outside the U.S. and Canada:

- Refer to the local codes.



**WARNING** You must exhaust the dryer to the outside to reduce the risk of fire when you install the dryer in an alcove or closet.

**NEVER USE A PLASTIC OR NON-METAL FLEXIBLE DUCT.**

If your existing ductwork is plastic, non-metal, or combustible, replace it with metal.

Use only a metal exhaust duct that is non-flammable to ensure containment of exhaust air, heat, and lint.

# installing your dryer

---

## GAS REQUIREMENTS

---

Use only natural or LP (liquid propane) gases.

**THE INSTALLATION MUST CONFORM WITH LOCAL CODES, OR IN THE ABSENCE OF LOCAL CODES, WITH THE NATIONAL FUEL GAS CODE ANSI/Z223.1, LATEST REVISION (FOR THE UNITED STATES), OR WITH THE CAN/CGA-B149 INSTALLATION CODES (FOR CANADA).**

Gas dryers are equipped with a burner vent for use with natural gas. If you plan to use your dryer with LP (liquid propane) gas, it must be converted for safe and proper performance by a qualified service technician. A 1/2" (1.27 cm) gas supply line is recommended and must be reduced to connect to the 3/8" (1 cm) gas line on your dryer. The National Fuel Gas Code requires that an accessible, approved manual gas shut-off valve be installed within 6' of your dryer.

**Gas dryers installed in residential garages must be raised 18 inches (46 cm) above the floor.**

Additionally, a 1/8" (0.3 cm) N.P.T. (National Pipe Thread) plugged tapping, accessible for test gauge connection, must be installed immediately upstream of your dryer's gas supply connection.

Your Dryer must be disconnected from the gas supply pipe system during any pressure testing of the system.

**DO NOT** reuse old flexible metal gas lines. Flexible gas lines must be design certified by the American Gas Association (CGA in Canada).



- Any pipe joint compound used must be resistant to the action of any liquefied petroleum gas.
- As a courtesy, most local gas utilities will inspect a gas appliance installation.

**GAS IGNITION** – Your Dryer uses an automatic ignition system to ignite the burner.  
There is no constant burning pilot.

## Commonwealth of Massachusetts installation instructions

---

Your Dryer must be installed by a licensed plumber or gas fitter. A "T" handle manual gas valve must be installed in the gas supply line to your dryer. If a flexible gas connector is used to install your Dryer, the connector can be no longer than 3' (36").



WARNING

- Gas leaks may occur in your system, creating a dangerous situation.
- Gas leaks may not be detected by smell alone.
- Gas suppliers recommend you purchase and install a UL-approved gas detector.
- Install and use in accordance with manufacturer's instructions.

## ELECTRICAL REQUIREMENTS

---

 A Wiring diagram is located on the back of the dryer.



- Improper connection of the equipment grounding conductor can result in a risk of electric shock. Check with a qualified electrician or serviceman if you are in doubt as to whether your Dryer is properly grounded. Do not modify the plug provided with your Dryer – if it doesn't fit the outlet, have a proper outlet installed by a qualified electrician.
- To prevent unnecessary risk of fire, electrical shock, or personal injury, all wiring and grounding must be done in accordance with local codes, or in the absence of local codes, with the National Electrical Code, ANSI/NFPA No. 70-Latest Revision (for the U.S.) or the Canadian Electrical Code CSA C22.1 – Latest Revisions and local codes and ordinances. It is your responsibility to provide adequate electrical services for your Dryer.
- All gas installations must be done in accordance with the national Fuel Code ANSI/Z2231 – Latest Revision (for the U.S.) or CAN/CGA – B149 Installation Codes – Latest Revision (for Canada) and local codes and ordinances.

## GROUNDING

---

This Dryer must be grounded. In the event of a malfunction or breakdown, the ground will reduce the risk of electrical shock by providing a path of least resistance for the electrical current.



### Gas models

---

Your Dryer has a cord with an equipment-grounding conductor and a grounding plug.

The plug must be plugged into an appropriate outlet that is properly installed and grounded in accordance with all local codes and ordinances.

Do not modify the plug provided with your Dryer – if it doesn't fit the outlet, have a proper outlet installed by a qualified electrician.

**NEVER CONNECT THE GROUND WIRE TO PLASTIC PLUMBING LINES, GAS LINES, OR HOT WATER PIPES.**



### Electric models

---

Your Dryer requires a cord with an equipment-grounding conductor and a grounding plug which is sold separately.

The plug must be plugged into an appropriate outlet that is properly installed and grounded in accordance with all local codes and ordinances.

Do not modify the plug provided with your Dryer – if it doesn't fit the outlet, have a proper outlet installed by a qualified electrician.

If a power cord is not used and the Electric Dryer is to be permanently wired, the Dryer must be connected to a permanently grounded metal wiring system, or an equipment grounding conductor must be run with the circuit conductors and connected to the equipment grounding terminal.

# installing your dryer

---

## **ELECTRICAL CONNECTIONS**

---

Before operating or testing, follow all grounding instructions in the Grounding section.

An individual branch (or separate) circuit serving only your Dryer is recommended. **DO NOT USE AN EXTENSION CORD.**

### **Gas models – U.S. and Canada**

---

A 120 volt, 60 Hz AC approved electrical service, with a 15-amp fuse or circuit breaker is required.

### **Electric models – U.S. only**

---

Most U.S. dryers require a 120/240 volt, 60 Hz AC approved electrical service. Some require 120/208 volt, 60 Hz approved electrical service. The electric service requirements can be found on the data label located behind the door. A 30-amp fuse or circuit breaker on both sides of the line is required.

- If a power cord is used, the cord should be plugged into a 30-amp receptacle.
- The power cord is NOT provided with U.S. electric model dryers.

### **IMPORTANT:**

When local codes allow, you can connect the dryer's electrical supply with a new power supply cord kit, marked for use with a dryer, that is U.L. listed and rated at a minimum of 120/240 volts, 30-amp with three No. 10 copper wire conductors terminated with closed loop terminals, open-end spade lugs with turned up ends, or with tinned leads.

- Do not reuse a power supply cord from an old Dryer. The power cord electric supply wiring must be retained at the dryer cabinet with a suitable UL-listed strain relief.
- Grounding through the neutral conductor is prohibited for (1) new branch-circuit installations, (2) mobile homes, (3) recreational vehicles, and (4) areas where local codes prohibit grounding through the neutral conductor. (Use 4-prong plug for 4 wire receptacle, NEMA type 14-30R.)

### **Electric models – Canada Only**

---

- A 120/240 volt, 60 Hz AC approved electrical service fused through a 30-amp fuse or circuit breaker on both sides of the line is required.
- All Canadian models are shipped with the power cord attached. The power cord should be plugged into a 30-amp receptacle.

 You may not convert a dryer in Canada to 208 volts.





## Installation - General procedure

**For proper installation, we recommend that you hire a qualified installer.**

Read these instructions completely before you begin the installation.

**To install the dryer, follow these steps:**

1. Move your dryer to an appropriate location for installation. Consider installing the dryer and washer side-by-side so you have easy access to both appliances.
  -  To move the dryer easily, lay two of the carton cushion-tops on the floor. Tip your dryer on its side so it lies across both cushion-tops. Push the dryer so that it is near its final location. Set your dryer upright. Leave enough room around the dryer so you can attach the duct work, power cord, etc.
2. If you need to change the direction of the door, go to Door Reversal on page . When done, return to Step 3 below.
3. Review the Exhausting section before installing the exhaust system. Install the duct work from your dryer to the exhaust hood. The crimped end of the duct sections must point away from your dryer. **DO NOT** use sheet metal screws when assembling ducting. These joints should be taped. Never use plastic flexible exhaust material.
  -  A tip for tight installations: Attach a section of the exhaust system to your dryer before putting it in place. Use duct tape to secure this section to your dryer, but do not cover the ventilation slots at the back of the dryer cabinet.
4. If you have an electric model, skip to Step 6. If you have a gas model, go to the next step.
5. Review the Gas Requirements section, then follow the lettered steps below.
  - a. Remove the pipe thread protective cap.
  - b. Apply pipe joint compound or about 1 1/2 wraps of Teflon tape over all threaded connections.
    -  The pipe joint compound must be resistant to the action of any liquefied petroleum gas.
  - c. Connect the gas supply to your dryer. An additional fitting is required to connect the 3/4" (1.9 cm) female thread end of a flexible connector to the 3/8" (1 cm) male threaded end on the dryer.
  - d. Securely tighten the gas line fitting over the threads.
  - e. Turn on the gas supply. Check all gas connections for leaks using a soap solution. If bubbles appear, tighten the connections and recheck. **DO NOT** use an open flame to check for gas leaks.
  - f. Go to Step 6 on the next page

# installing your dryer

6. Review the Electrical Requirements section, then follow the 3 Wire system connection instructions (Step 7) or 4 Wire system instructions (Step 8) below.
7. Three Wire system instructions:
- Loosen or remove the center terminal block screw.
  - Connect the neutral wire (white or center wire) of the power cord to the center, silver-colored terminal screw of the terminal block. Tighten screw.
  - Connect the other wires to outer terminal block screws. Tighten screws.
  - Tighten the strain relief screws.
  - Insert the tab of the terminal block cover into your dryer's rear panel slot.
  - Secure the cover with a hold-down screw.
  - BEFORE OPERATING OR TESTING**, follow the grounding instructions in the Grounding section.



If converting from a 4-wire electrical system to a 3-wire, you must connect the ground strap to the terminal block support to ground the dryer frame to the neutral conductor.



We recommend using Ring terminals. If you use Strap terminals, please ensure you install them perfectly.

8. Four Wire System instructions:
- Remove the center terminal block screw.
  - Connect the ground wire (green or unwrapped) of the power cord to the external ground conductor screw.
  - Connect the neutral wire (white or center wire) of the power cord and the appliance ground wire (green with yellow stripes) under the central screw of the terminal block.
  - Connect the other wires to the outer terminal block screws. Tighten screws.
  - Tighten the strain relief screws.
  - Insert the tab of the terminal block cover into your dryer's rear panel slot.
  - Secure the cover with a hold-down screw.
  - BEFORE OPERATING OR TESTING**, follow the grounding instructions in the Grounding section.



We recommend using Ring terminals. If you use Strap terminals, please ensure you install them perfectly.

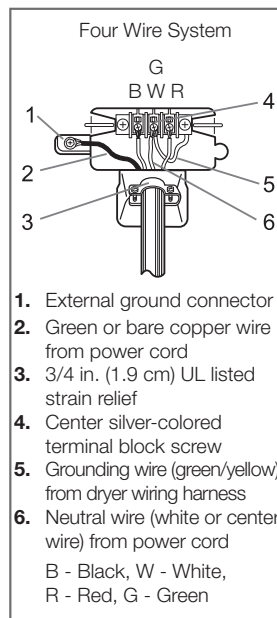
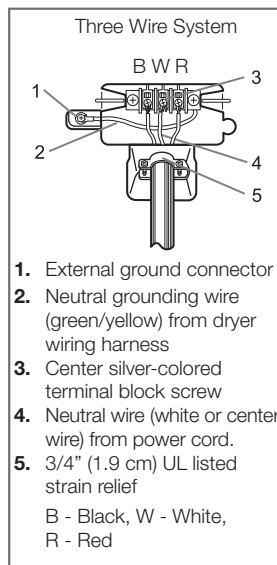

**U.S. MODELS:**

**IMPORTANT** – All U.S. models are designed for a 3-WIRE SYSTEM CONNECTION. The dryer frame is grounded to the neutral conductor at the terminal block. A 4-WIRE SYSTEM CONNECTION is required for new or remodeled construction, mobile homes, or if local codes do not permit grounding through neutral. If you use the 4-wire system, you cannot ground the dryer frame to the neutral conductor at the terminal block.

Refer to the following instructions for 3- and 4-WIRE SYSTEM CONNECTIONS:

Remove the terminal block cover plate. Insert the power cord with a UL-listed strain relief through the hole provided in the cabinet near the terminal block.

A strain relief must be used. Do not loosen the nuts already installed on the terminal block. Be sure they are tight. Use a 3/8" (1 cm) deep well socket.

9. To ensure that the dryer provides optimal drying performance, it must be level. To level the dryer, follow the lettered steps below:
- Using a level, check if the dryer is level side to side and then front to back.
  - If the dryer is not level, adjust the leveling feet on the bottom of the dryer until the washer is level side to side and back to front. Turning the feet clockwise retracts the feet. Turning the feet clockwise loosens and extends them.

-  To set the dryer to the same height as the washer, fully retract the leveling feet by turning them counterclockwise, then loosen the feet by turning them clockwise. Once the dryer is the same height as the washer, follow the directions above to level the dryer.

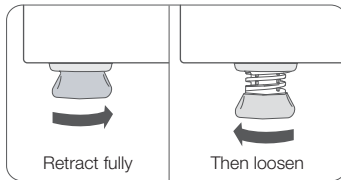

-  Adjust the leveling feet only as much as necessary to level the dryer. Extending the leveling feet more than necessary can cause the dryer to vibrate.

10. Make sure all gas connections (on gas models), exhaust, and electrical connections are complete. Plug in your dryer, and then check its operation by using the checklist below.

11. For GAS MODELS ONLY - DV231AE\*:

The burner may not ignite initially due to air in the gas line. Allowing your dryer to operate on a heat setting will purge the line. If the gas does not ignite within 5 minutes, turn your dryer off and wait 5 minutes. Be sure the gas supply to your dryer has been turned on. To confirm gas ignition, check the exhaust for heat.

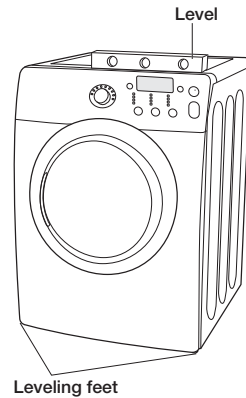

## FINAL INSTALLATION CHECKLIST

- The dryer is plugged into an electrical outlet and is properly grounded.
- The exhaust ductwork is hooked up and joints are taped.
- You have used rigid or stiff-walled flexible metal duct material, not plastic flexible duct.
- The dryer is leveled and is sitting firmly on the floor.
- For gas models: The gas is turned on and there are no gas leaks.
- Start your dryer to confirm that it runs, heats, and shuts off.

# installing your dryer

## DRYER EXHAUST TIPS



Plastic or non-metal flexible duct presents a potential fire hazard.

1. Make sure your dryer is installed properly so it exhausts air easily.

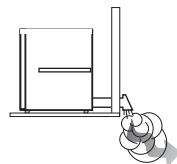

2. Use a 4" diameter rigid metal duct. Tape all joints, including at the dryer. Never use lint-trapping screws.

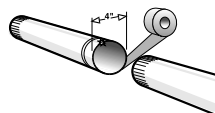

3. Keep ducts as straight as possible.

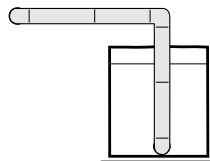

4. Clean all old ducts before installing your new dryer. Be sure the vent flap opens and closes freely. Inspect and clean the exhaust system annually.

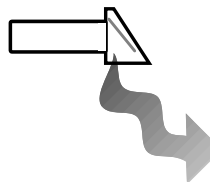

Don't let a poor exhaust system slow drying by:

1. Restricting your dryer with a poor exhaust system.
2. Using a plastic, thin foil, or non-metal flexible duct.
3. Using unnecessarily long ducts that have many elbows.
4. Using crushed or clogged vent or ducts.

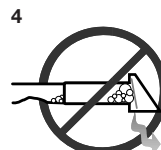
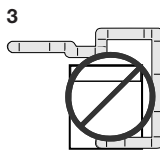
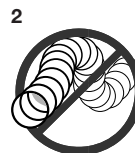
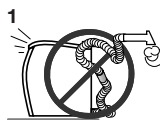

## DOOR REVERSAL

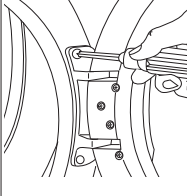
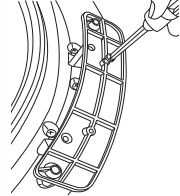
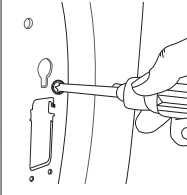
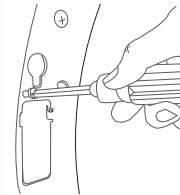
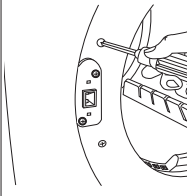
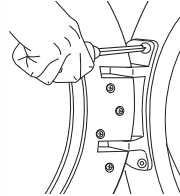
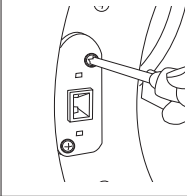
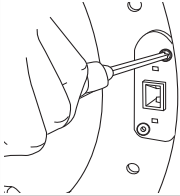
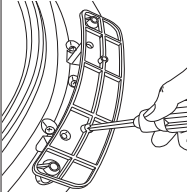
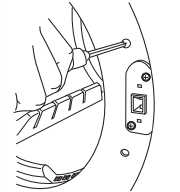
<ol style="list-style-type: none"> <li>1. Unplug the power cord.</li> <li>2. Remove two door hinge screws.</li> <li>3. Lift the door and remove it.</li> </ol>		<ol style="list-style-type: none"> <li>8. Reinsert the black screw in the other hole.</li> </ol>	
<ol style="list-style-type: none"> <li>4. Remove a screw on the Frame Front.</li> </ol>		<ol style="list-style-type: none"> <li>9. Reinsert the screw (Step 4) on the Frame Front.</li> </ol>	
<ol style="list-style-type: none"> <li>5. Remove the two screws on the opposite side of the door hinge.</li> </ol>		<ol style="list-style-type: none"> <li>10. Place the door on the other side and reattach it to the dryer.</li> </ol>	
<ol style="list-style-type: none"> <li>6. Remove two screws from the holder lever.</li> </ol>		<ol style="list-style-type: none"> <li>11. Reattach the holder lever.</li> </ol>	
<ol style="list-style-type: none"> <li>7. Remove one black screw from the door hinge.</li> </ol>		<ol style="list-style-type: none"> <li>12. Reattach the screws in the remaining holes.</li> </ol>	

# operating Instructions, tips

## OVERVIEW OF THE CONTROL PANEL

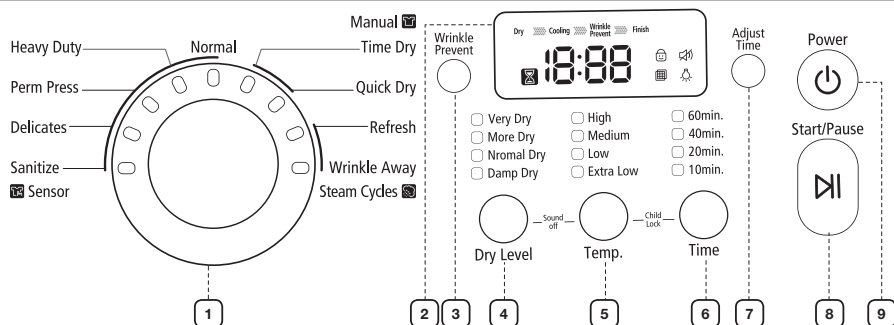

### 1 Cycle Selector

To select a cycle, rotate the Cycle Selector dial to the desired cycle.

The indicator light by the cycle name will illuminate. The Normal, Heavy Duty, Perm Press and Delicates cycles are Sensor Dry cycles. Sensor Dry automatically senses the moisture in the load and shuts the dryer off when the load reaches the dryness level ((more dry to damp dry) you selected.

**Normal** – Use this cycle to dry loads of cotton, underwear, and linen.

**Heavy Duty** – Use this cycle to dry heavy fabrics such as jeans, corduroys, or work clothes with high temperature heat.

**Perm Press** – Dry wrinkle-free cottons, synthetic fabrics, knits, and permanent press fabrics automatically.

**Delicates** – The Delicates cycle is designed to dry heat-sensitive items at a low drying temperature.

**Sanitize** - Lets you sanitize garments by infusing high temperature heat deep into the fabric during the drying cycle. Use this cycle to keep your bedding and curtains clean through sanitization.

**Time Dry** – Time Dry allows you to select the desired cycle time in minutes. Turn the Cycle Selector dial to Time Dry, and then press the Time Key arrow to set the drying time.

Press the arrow repeatedly to scroll through the time settings.

**Quick Dry** – Provides a 30 minute drying cycle.

**Refresh** – This cycle is best for smoothing out wrinkles and reducing odors from loads consisting of one to four dry items. In this cycle a small amount of water is sprayed into the dryer drum after several minutes of tumbling with heat.

**Wrinkle Away** – The Wrinkle Away cycle removes wrinkles from clothes stored in closets, etc. It provides a wrinkle release via optimized steam care. You can change the drying time.(Minimum time : 20 minutes) \*For best results, load no more than 3 items.

### 2 Digital Graphic Display

The display window shows the estimated time remaining in the cycle after you have pressed the Start/Pause button. The estimated time remaining may fluctuate as the cycle progresses.

The Drying light will illuminate and remain lit until the cycle is complete. When your dryer is in the cool-down phase, the Cooling light will illuminate. When your dryer is in the wrinkle prevent phase, the Wrinkle Prevent light will illuminate.

When the cycle is complete, "END" appears in the display panel until you open the dryer door, press the Power, Close, or Start button, or 5 minutes have passed.

If your dryer is paused during a cycle, the indicator lights will blink until the Start/Pause button is pressed.

<p><b>3</b> <b>Wrinkle Prevent Selection Button</b></p>	<p>Wrinkle Prevent provides approximately 180 minutes of intermittent tumbling in unheated air at the end of the cycle to reduce wrinkling. Press the Wrinkle Prevent button to activate this feature.</p> <p>The indicator light above the pad will illuminate when you select Wrinkle Prevent. The load is dry and you can remove it at any time during the Wrinkle Prevent cycle.</p>
<p><b>4</b> <b>Dry Level Selection Button</b></p>	<p>To select the dry level in the Normal, Heavy Duty, or other Sensor Dry cycles, press the Dry Level button. An indicator light will illuminate next to the desired dryness level. Press the button repeatedly to scroll through the settings. Larger or bulkier loads may require the Very Dry or More Dry setting for complete dryness. Damp Dry is designed to partially dry items. Use for items that lay flat or hang to dry.</p>
<p><b>5</b> <b>Temp Selection Button</b></p>	<p>To select the correct temperature for a load, press the Temp button. An indicator light will illuminate next to the desired temperature. Press the button repeatedly to scroll through the settings.</p> <p><b>High</b> – For sturdy cottons or those labeled Tumble Dry.  <b>Medium</b> – For permanent press, synthetics, lightweight cottons, or items labeled Tumble Dry Medium.  <b>Low</b> – For heat sensitive items labeled Tumble Dry Low or Tumble Dry Warm.  <b>Extra Low</b> – Provides the lowest heated dry temperature possible.</p>
<p><b>6</b> <b>Time Selection Button</b></p>	<p>When using Manual Dry cycles, you can adjust the time by pressing the Time Selection button.</p> <p>During the Sensory Dry cycle, the time light indicator is off because exact drying times are determined by fluctuating humidity levels.</p>
<p><b>7</b> <b>Adjust Time</b></p>	<p>You can add time to the automatically set times in the Manual Dry cycles (Time Dry, Quick Dry).</p> <p>If you press and hold the Adjust Time button, the time slowly increases until it reaches the maximum time setting. When you set the time to the maximum, and you briefly press the button, the time returns to the lowest time setting.</p> <p> After selecting a preset time using the Time button, you can adjust the time using the Adjust Time button.  For example, press the Time button to select 40 minutes, and then press the Adjust Time button to add 5 minutes.</p>
<p><b>8</b> <b>Start/Pause selection button</b></p>	<p>Press to pause and restart programs.</p>
<p><b>9</b> <b>Power button</b></p>	<p>Press once to turn your dryer on. Press again to turn it off. If you turn your dryer on and do not touch any buttons for 10 minutes, the power automatically turns off.</p>

# operating Instructions, tips

## CHILD LOCK

---

Child Lock prevents children from playing with your dryer.

### Turning On and Off

---

To turn Child Lock on or off, press the Temp. and Time buttons simultaneously for 3 seconds.

#### Child Lock Details:

- You can set Child Lock while your dryer is running.
- Once you turn Child Lock on, no button, except for the Power button, will respond until you release the Child Lock function.
- The Child Lock indicator will be lit.

 If you do not turn Child Lock off before you turn your dryer off, Child Lock will still be on when you turn your dryer on again. To turn Child Lock off, follow the instructions above.

 When other buttons, except for the Power button, do not respond, check the Child Lock indicator. If Child Lock is on, follow the instructions above to turn Child Lock off.

## SOUND OFF

---

Use this function to mute the button and operating sounds.

### Setting and Releasing

---

To turn the Sound Off function on or off, press the Dry Level and Temp. buttons simultaneously for 3 seconds.

#### Sound Off Details:

- You can set Sound Off while your dryer is running.
- Once you have activated Sound Off, the button and operating sounds are muted until you deactivate it.
- The Sound Off indicator will be lit.

 If you do not turn the Sound Off function off before you turn your dryer off, It will still be on when you turn your dryer on again. To turn Sound Off off, follow the instructions above.



## DRYING RACK (OPTIONAL PART)

### Installing and using the drying rack

1. Open the Dryer door.
2. Position the drying rack in the tumbler, placing the front lip of the drying rack on top of the lint filter.
3. Place the rear legs in the two recessed areas of the dryer's back wall, and then push down the middle of the drying rack to fix.
4. Place the items to be dried on the rack, leaving space between them so air can circulate.
5. Close the Dryer door.
6. Use the Time Dry cycle. Select the time according to the moisture and weight of the items. Start the Dryer. It may be necessary to reset the timer if a longer drying time is needed.

SUGGESTED ITEMS	SUGGESTED TEMP. SETTINGS
Washable sweaters (block to shape and lay flat on rack)	Extra Low
Stuffed toys (cotton or polyester fiberfilled)	Extra Low

 **WARNING** Drying foam rubber, plastic, or rubber on a heat setting may cause damage to the item and create a fire hazard.

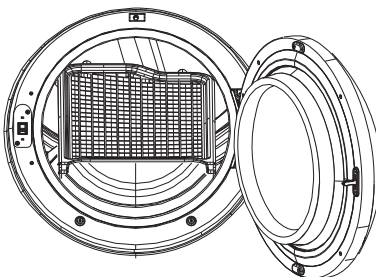

 Drying Rack is not supplied in this model. The Drying Rack is optional. You can purchase it through a service center. (Part code : DC61-01522A)

# operating Instructions, tips

## CLEAN THE LINT FILTER

---

- After each load.
- To shorten drying time.
- To operate more energy efficiently.



Do not operate your dryer without the lint filter in place.

## LOAD THE DRYER PROPERLY

---

- Place only one washload in your dryer at a time.
- In mixed loads, heavy and lightweight fabrics will dry differently. This may result in lightweight fabrics being dry while heavy fabrics remain damp at the end of a drying cycle.
- Add one or more additional similar items to your dryer when you are drying only one or two items. This improves the tumbling action and drying efficiency.
- Overloading restricts tumbling action, resulting in uneven drying as well as excessive wrinkling of some fabrics.

## GETTING STARTED

---

1. Load your dryer loosely – DO NOT overload.
2. Close the door.
3. Select the appropriate cycle and options for the load (Refer to the “Cycle Chart” section on page 33).
4. Press the Start/Pause button.
5. The dryer indicator light will illuminate.
6. The estimated cycle time will appear in the display.  
The time may fluctuate as humidity levels fluctuate in the dryer.



- When the cycle is complete, “End” will appear in the display.
- Pressing Power cancels the cycle and stops your dryer.
- The Drying, Cooling, and Done indicator lights will illuminate during those portions of the cycle.



**WARNING** Do not place anything on top of your dryer while it is running.

# care and cleaning

---

## **CONTROL PANEL**

---

Clean with a soft, damp cloth. Do not use abrasive substances.

Do not spray cleaners directly on the panel.

The control panel finish may be damaged by some laundry pre-treatment soil and stain remover products.

Apply such products away from your Dryer and wipe up any spills or overspray immediately.

## **TUMBLER**

---

Remove any stains such as crayon, ink, or fabric dye (from new items such as towels or jeans) with an all-purpose cleaner.

Tumble old towels or rags to remove any excess stain or cleaning substance.

Once these steps are followed, stains may still be visible, but should not transfer to subsequent loads.

## **POWDER COATED TUMBLER**

---

To clean the powder coated tumbler, use a damp cloth with a mild, non-abrasive cleaner suitable for powder coated surfaces.

Remove the cleaner residue and dry with a clean cloth.

## **DRYER EXTERIOR**

---

The entire dryer has a high-gloss finish. Clean with a soft, damp cloth. Do not use abrasive substances.

Protect the surface from sharp objects as they may scratch or damage the finish. Do not place any heavy or sharp objects or a detergent box on the dryer. Keep them on the purchased pedestal or in a separate storage box.

## **DRYER EXHAUST SYSTEM**

---

Inspect and clean the dryer exhaust system yearly to maintain optimum performance.

The outside exhaust hood should be cleaned more frequently to ensure proper operation.

# special laundry tips

## SPECIAL LAUNDRY TIPS

Please follow the care label or manufacturer's instructions for drying special items. If care label instructions are not available, use the following information as a guide.

<b>Bedspreads &amp; Comforters</b>	<ul style="list-style-type: none"><li>• Follow the care label instructions or dry using the Normal cycle with the temperature set to High.</li><li>• Make sure the item is thoroughly dry before using or storing.</li><li>• May require repositioning to ensure even drying.</li></ul>
<b>Blankets</b>	<ul style="list-style-type: none"><li>• Use the Normal cycle and dry only one blanket at a time for best tumbling action.</li><li>• Make sure the blanket is thoroughly dry before using or storing.</li></ul>
<b>Curtains &amp; Draperies</b>	<ul style="list-style-type: none"><li>• Use the Perm Press cycle and the Low or Extra Low temperature setting to help minimize wrinkling.</li><li>• Dry in small loads for best results and remove as soon as possible.</li></ul>
<b>Cloth Diapers</b>	<ul style="list-style-type: none"><li>• Use the Normal cycle and the High temperature setting for soft, fluffy diapers.</li></ul>
<b>Down-filled Items (jackets, sleeping bags, comforters, etc.)</b>	<ul style="list-style-type: none"><li>• Use the Normal cycle and the Low or Extra Low temperature setting.</li><li>• Adding a couple of dry towels shortens drying time and absorbs moisture.</li></ul>
<b>Pillows</b>	<ul style="list-style-type: none"><li>• Use the Normal cycle.</li><li>• Add a couple of dry towels to help the tumbling action and to fluff the item.</li><li>• DO NOT dry kapok or foam pillows in the dryer.</li></ul>
<b>Plastics (shower curtains, outdoor furniture covers, etc.)</b>	<ul style="list-style-type: none"><li>• Use the Time Dry cycle and the Low or Extra Low temperature settings depending on the care label instructions.</li></ul>

### THINGS TO AVOID :

- Fiberglass items (curtains, draperies, etc.).
- Woolens, unless recommended on the label.
- Vegetable or cooking oil-soaked items.
- Foam Rubber (rug backs, stuffed toys, shoulder pads, etc.)

# troubleshooting

## CHECK THESE POINTERS IF YOUR DRYER...

PROBLEM	SOLUTION
Doesn't run.	<ul style="list-style-type: none"><li>• Be sure the door is latched shut.</li><li>• Be sure the power cord is plugged into a live electrical outlet.</li><li>• Check your home's circuit breakers or fuses.</li><li>• Press the Start/Pause button again if the door is opened during the cycle.</li></ul>
Doesn't heat.	<ul style="list-style-type: none"><li>• Check your home's circuit breakers or fuses.</li><li>• On a gas dryer, see if the gas supply is on.</li><li>• Clean the lint filter and exhaust duct.</li><li>• See if the Dryer has moved into the cool-down phase of the cycle.</li></ul>
Doesn't dry.	<ul style="list-style-type: none"><li>• Check all of the above, plus...</li><li>• Be sure the exhaust hood outside your home can open and close freely.</li><li>• Check exhaust system for lint buildup. Ducting should be inspected and cleaned annually.</li><li>• Use a 4" rigid metal exhaust duct.</li><li>• Do not overload. 1 wash load = 1 dryer load.</li><li>• Sort heavy items from lightweight items.</li><li>• Large, bulky items like blankets or comforters may require repositioning to ensure even drying.</li><li>• Check that the washer is draining properly to extract adequate water from the load.</li><li>• The load may be too small to tumble properly. Add a few towels.</li></ul>
Is noisy.	<ul style="list-style-type: none"><li>• Check the load for objects such as coins, loose buttons, nails, etc. Remove promptly.</li><li>• It is normal to hear the dryer gas valve or heating element cycle on and off during the drying cycle.</li><li>• Be sure the Dryer is leveled properly as outlined in the installation instruction.</li><li>• It is normal for the Dryer to hum due to the high volume of air moving through the dryer drum and exhaust system.</li></ul>
Dries unevenly.	<ul style="list-style-type: none"><li>• Seams, pockets, and other similarly heavy areas may not be completely dry when the rest of the load has reached the selected dryness level. This is normal. Select the More Dry setting if desired.</li><li>• If one heavy item is dried with a lightweight load, such as one towel with sheets, it is possible that the heavy item will not be completely dry when the rest of the load has reached the selected dryness level. Sort heavy items from lightweight items for best drying results.</li></ul>
Has an odor.	<ul style="list-style-type: none"><li>• Household odors from paint, varnish, strong cleaners, etc. may enter the dryer with the surrounding room air. This is normal as the Dryer draws the air from the room, heats it, pulls it through the tumbler, and exhausts it outside.</li><li>• When these odors linger in the air, ventilate the room completely before using the Dryer.</li></ul>
Shuts off before load is dry	<ul style="list-style-type: none"><li>• The dryer load is too small. Add more items or a few towels and restart the cycle.</li><li>• The dryer load is too large. Remove some items and restart the dryer.</li></ul>

# troubleshooting

<b>Lint on clothes</b>	<ul style="list-style-type: none"> <li>• Make sure the lint filter is cleaned before every load. With some loads that produce high amounts of lint, it may be necessary to clean the filter during the cycle.</li> <li>• Some fabrics are lint producers (for example, a fuzzy white cotton towel) and they should be dried separately from clothes that are lint trappers (for example, a pair of black linen pants).</li> <li>• Divide larger loads into smaller loads for drying.</li> <li>• Check pockets thoroughly before washing and drying clothes.</li> </ul>
<b>Garments still wrinkled after Wrinkle-Away</b>	<ul style="list-style-type: none"> <li>• Small loads of 1 to 4 items work best.</li> <li>• Load fewer garments.</li> <li>• Load similar-type garments.</li> </ul>
<b>Odors remain in clothing after Refresh.</b>	<ul style="list-style-type: none"> <li>• Fabrics having strong odors should be washed in a normal cycle.</li> </ul>
<b>Water drips from the nozzle when Steam-Care starts</b>	<ul style="list-style-type: none"> <li>• This is steam condensation. The dripping water will stop after a short time.</li> </ul>
<b>Sprayed water is not visible during Steam-Care</b>	<ul style="list-style-type: none"> <li>• Sprayed water is difficult to see when the door is closed.</li> </ul>

## INFORMATION CODES

Information codes may be displayed to help you better understand what is occurring with your Dryer.



































<b>ERROR DISPLAY</b>	<b>MEANING</b>	<b>SOLUTION</b>
<b>tS</b>	Clogged Lint Screen	Clean the screen or vent.
<b>tO</b>	Vent is restricted	If the problem continues call for service.
<b>dO</b> <b>dE</b>	Running the dryer with door open	Close the door and then restart. If the problem continues call for service.
<b>dF</b>	Door is not closing properly	Call for service.
<b>bE</b> <b>bE2</b>	Unit detects a button is being pressed for over 30secs or button is stuck	Make sure a button is NOT being pressed continuously. Try restarting the cycle. If the problem continues call for service.
<b>od</b>	Invalid Dry time	Call for service.
<b>hE</b>	Invalid heating Temp	Call for service.
<b>Et</b>	EEPROM is not communicating properly	Try restarting the cycle. If the problem continues call for service.
<b>FE</b>	Invalid power source Frequency	Try restarting the cycle. If the problem continues call for service.

For any codes not listed above, call 1-800-726-7864 (1-800-SAMSUNG)

# appendix

## FABRIC CARE CHART

The following symbols provide garment care direction. The Clothing care labels include symbols for washing, bleaching, drying and ironing, or dry cleaning when necessary. The use of symbols ensures consistency among garment manufacturers of domestic and imported items. Follow care label directions to maximize garment life and reduce laundering problems.

Wash Cycle		Special Instructions		Warning Symbols for Laundering	
	Normal		Line Dry/ Hang to Dry		Do Not Wash
	Permanent Press / Wrinkle Resistant / Wrinkle Control		Drip Dry		Do Not Wring
	Gentle/Delicates		Dry Flat		Do Not Bleach
	Hand Wash	<b>Heat Setting</b>			Do Not Tumble Dry
<b>Water Temperature**</b>			High		No Steam (added to iron)
	Hot		Medium		Do Not Iron
	Warm		Low	<b>Dryclean</b>	
	Cold		Any Heat		Dry Clean
<b>Bleach</b>			No Heat/Air		Do Not Dry Clean
	Any Bleach (when needed)	<b>Iron-Dry or Steam Temperatures</b>			Line Dry/ Hang to Dry
	Only Non-Chlorine (color-safe) Bleach (when needed)		High		Drip Dry
	Tumble Dry Cycle		Medium		Dry Flat
<b>Normal</b>			Low		
	Permanent Press/ Wrinkle Resistant/ Wrinkle Control				
	Gentle/ Delicates				

\*\* The dot symbols represent appropriate wash water temperatures for various items. The temperature range for Hot is 105° – 125 °F / 41° – 52 °C, for Warm 85° – 105 °F / 29° – 41 °C and for Cold 60° – 85 °F / 16° – 29 °C. (Wash water temperature must be a minimum of 60 °F / 16 °C for detergent activation and effective cleaning.)

# appendix

## PROTECTING THE ENVIRONMENT

This appliance is manufactured from recyclable materials. If you decide to dispose of this appliance, please observe local waste disposal regulations. Cut off the power cord so that the appliance cannot be connected to a power source. Remove the door so that animals and small children cannot get trapped inside the appliance.

## DECLARATION OF CONFORMITY

This appliance complies with UL2158.

## SPECIFICATIONS

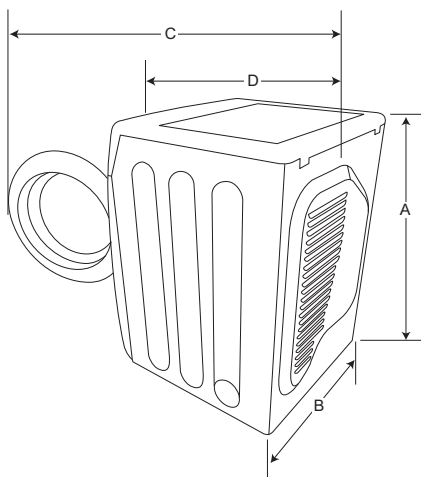

TYPE	FRONT LOADING DRYER			
	Div	Inches (cm)	Div	Inches (cm)
DIMENSIONS	A. Height	38.3" (97.4)	C. Depth with door open 90°	49" (124.5)
	B. Width	27" (68.6)	D. Depth	31.1" (79.0)
WEIGHT	119.0 lb (54.0 kg)			
HEATER RATING	5300 W			



## CYCLE CHART

(● : factory setting, ● : selectable)

Cycle		Recommended Item	Max Load Size	Functions
				Sensor Dry Level
Sensor Dry	Normal	Cottons, Work clothes, Linen, Mixed Loads		Normal dry
	Heavy Duty	Heavy Fabrics such as jean, corduroys, heavy work clothes		Normal dry
	Perm Press	Shirts, Synthetic Fabrics, Knits, Wrinkle-free cottons, Permanent		Normal dry
	Delicates	Underwear, Blouses, Lingerie		Normal dry
	Sanitize	Bedding, Curtains, Children` clothing		Very dry (No change)
Manual Dry	Time Dry	Any load		-
	Quick Dry	Small loads		-
Steam Cycles	Wrinkle Away	Shirts, Trouser, Blouses		-
	Refresh	Shirts, Trouser, Comforter, Pillows		-

Cycle		Functions				Time	Options Wrinkle Prevent
		Temp Control					
		High	Medium	Low	Extra Low		
Sensor Dry	Normal	●	●	-	-	-	●
	Heavy Duty	●	-	-	-	-	●
	Perm Press	-	●	-	-	-	●
	Delicates	-	-	-	●	-	●
	Sanitize	●	-	-	-	-	●
Manual Dry	Time Dry	●	●	●	●	●	●
	Quick Dry	●	-	-	-	●	●
Steam Cycles	Wrinkle Away	●	-	-	-	●	●
	Refresh	●	-	-	-	-	●

### Load Size Recommendations



**Large load** : Fill the drum to about ¾ full. Do not add items over this level as they need to tumble freely.



**Medium load** : Fill the drum to about ½ full.



**Small load** : Fill the drum with 3~5 items, not more than ¼ full.

\* For best results, follow the load size recommendations for each dry cycle.

# warranty (U.S.A)

---

## **SAMSUNG DRYER**

---

### **LIMITED WARRANTY TO ORIGINAL PURCHASER**

This SAMSUNG brand product, as supplied and distributed by SAMSUNG ELECTRONICS AMERICA, INC. (SAMSUNG) and delivered new, in the original carton to the original consumer purchaser, is warranted by SAMSUNG against manufacturing defects in materials and workmanship for a limited warranty period of:

One (1) Year All Parts and Labor

Two (2) Years Control Board Parts

This limited warranty begins on the original date of purchase, and is valid only on products purchased and used in the United States.

To receive warranty service, the purchaser must contact SAMSUNG for problem determination and service procedures.

Warranty service can only be performed by a SAMSUNG authorized service center.

The original dated bill of sale must be presented upon request as proof of purchase to SAMSUNG or SAMSUNG's authorized service center.

SAMSUNG will provide in-home service during the warranty period at no charge, subject to availability within the contiguous United States.

In-home service is not available in all areas.

To receive in-home service, product must be unobstructed and accessible to the service agent.

If service is not available, SAMSUNG may elect to provide transportation of the product to and from an authorized service center.

SAMSUNG will repair, replace, or refund this product at our option and at no charge as stipulated herein, with new or reconditioned parts or products if found to be defective during the limited warranty period specified above.

All replaced parts and products become the property of SAMSUNG and must be returned to SAMSUNG.

Replacement parts and products assume the remaining original warranty, or ninety (90) days, whichever is longer.

This limited warranty covers manufacturing defects in materials and workmanship encountered in normal, noncommercial use of this product and shall not apply to the following: damage that occurs in shipment; delivery and installation; applications and uses for which this product was not intended; altered product or serial numbers; cosmetic damage or exterior finish; accidents, abuse, neglect, fire, water, lightning, or other acts of nature or God; use of products, equipment, systems, utilities, services, parts, supplies, accessories, applications, installations, repairs, external wiring or connectors not supplied or authorized by SAMSUNG that damage this product or result in service problems; incorrect electrical line voltage, fluctuations and surges; customer adjustments and failure to follow operating instructions, maintenance and environmental instructions that are covered and prescribed in the instruction book; product removal and reinstallation; problems caused by pest infestations.

This limited warranty does not cover problems resulting from incorrect electric current, voltage or supply, light bulbs, house fuses, house wiring, cost of a service call for instructions, or fixing installation errors.

SAMSUNG does not warrant uninterrupted or error-free operation of the product.

Except as set forth herein, there are no warranties on this product either express or implied, and samsung disclaims all warranties including, but not limited to, any implied warranties of merchantability, infringement or fitness for a particular purpose.

No warranty or guarantee given by any person, firm, or corporation with respect to this product shall be binding on samsung.

Samsung shall not be liable for loss of revenue or profits, failure to realize savings or other benefits, or any other special, incidental or consequential damages caused by the use, misuse, or inability to use this product, regardless of the legal theory on which the claim is based, and even if samsung has been advised of the possibility of such damages.

Nor shall recovery of any kind against samsung be greater in amount than the purchase price of the product sold by samsung and causing the alleged damage.

Without limiting the foregoing, purchaser assumes all risk and liability for loss, damage, or injury to purchaser and purchaser's property and to others and their property arising out of the use, misuse, or inability to use this product. This limited warranty shall not extend to anyone other than the original purchaser of this product, is nontransferable and states your exclusive remedy.

Some states do not allow limitations on how long an implied warranty lasts, or the exclusion or limitation of incidental or consequential damages, so the above limitations or exclusions may not apply to you. This warranty gives you specific rights, and you may also have other rights, which vary from state to state.

**To obtain warranty service, please contact SAMSUNG at:**

**Samsung Electronics America, Inc.**

**85 Challenger Road Ridgefield Park, NJ 07660**

**1-800-SAMSUNG (726-7864)**

**[www.samsung.com](http://www.samsung.com)**

# warranty (CANADA)

---

## **SAMSUNG DRYER**

---

### **LIMITED WARRANTY TO ORIGINAL PURCHASER**

This SAMSUNG brand product, as supplied and distributed by SAMSUNG ELECTRONICS CANADA, INC. (SAMSUNG) and delivered new, in the original carton to the original consumer purchaser, is warranted by SAMSUNG against manufacturing defects in materials and workmanship for a limited warranty period of:

One (1) year part and labor

This limited warranty begins on the original date of purchase, and is valid only on products purchased and used in the Canada.

To receive warranty service, the purchaser must contact SAMSUNG for problem determination and service procedures.

Warranty service can only be performed by a SAMSUNG authorized service center.

The original dated bill of sale must be presented upon request as proof of purchase to SAMSUNG or SAMSUNG's authorized service center.

SAMSUNG will provide in-home service during the warranty period at no charge, subject to availability within the Canada.

In-home service is not available in all areas.

To receive in-home service, product must be unobstructed and accessible to the service agent.

If service is not available, SAMSUNG may elect to provide transportation of the product to and from an authorized service center.

SAMSUNG will repair, replace, or refund this product at our option and at no charge as stipulated herein, with new or reconditioned parts or products if found to be defective during the limited warranty period specified above.

All replaced parts and products become the property of SAMSUNG and must be returned to SAMSUNG.

Replacement parts and products assume the remaining original warranty, or ninety (90) days, whichever is longer.

This limited warranty covers manufacturing defects in materials and workmanship encountered in normal, noncommercial use of this product and shall not apply to the following: damage that occurs in shipment; delivery and installation; applications and uses for which this product was not intended; altered product or serial numbers; cosmetic damage or exterior finish; accidents, abuse, neglect, fire, water, lightning, or other acts of nature or God; use of products, equipment, systems, utilities, services, parts, supplies, accessories, applications, installations, repairs, external wiring or connectors not supplied or authorized by SAMSUNG that damage this product or result in service problems; incorrect electrical line voltage, fluctuations and surges; customer adjustments and failure to follow operating instructions, maintenance and environmental instructions that are covered and prescribed in the instruction book; product removal and reinstallation; problems caused by pest infestations.

This limited warranty does not cover problems resulting from incorrect electric current, voltage or supply, light bulbs, house fuses, house wiring, cost of a service call for instructions, or fixing installation errors.

SAMSUNG does not warrant uninterrupted or error-free operation of the product.

EXCEPT AS SET FORTH HEREIN, THERE ARE NO WARRANTIES ON THIS PRODUCT EITHER EXPRESS OR IMPLIED, AND SAMSUNG DISCLAIMS ALL WARRANTIES INCLUDING, BUT NOT LIMITED TO, ANY IMPLIED WARRANTIES OF MERCHANTABILITY, INFRINGEMENT OR FITNESS FOR A PARTICULAR PURPOSE.

NO WARRANTY OR GUARANTEE GIVEN BY ANY PERSON, FIRM, OR CORPORATION WITH RESPECT TO THIS PRODUCT SHALL BE BINDING ON SAMSUNG.

SAMSUNG SHALL NOT BE LIABLE FOR LOSS OF REVENUE OR PROFITS, FAILURE TO REALIZE SAVINGS OR OTHER BENEFITS, OR ANY OTHER SPECIAL, INCIDENTAL OR CONSEQUENTIAL DAMAGES CAUSED BY THE USE, MISUSE, OR INABILITY TO USE THIS PRODUCT, REGARDLESS OF THE LEGAL THEORY ON WHICH THE CLAIM IS BASED, AND EVEN IF SAMSUNG HAS BEEN ADVISED OF THE POSSIBILITY OF SUCH DAMAGES.

NOR SHALL RECOVERY OF ANY KIND AGAINST SAMSUNG BE GREATER IN AMOUNT THAN THE PURCHASE PRICE OF THE PRODUCT SOLD BY SAMSUNG AND CAUSING THE ALLEGED DAMAGE.

WITHOUT LIMITING THE FOREGOING, PURCHASER ASSUMES ALL RISK AND LIABILITY FOR LOSS, DAMAGE, OR INJURY TO PURCHASER AND PURCHASER'S PROPERTY AND TO OTHERS AND THEIR PROPERTY ARISING OUT OF THE USE, MISUSE, OR INABILITY TO USE THIS PRODUCT.

THIS LIMITED WARRANTY SHALL NOT EXTEND TO ANYONE OTHER THAN THE ORIGINAL PURCHASER OF THIS PRODUCT, IS NONTRANSFERABLE AND STATES YOUR EXCLUSIVE REMEDY.

Some provinces do not allow limitations on how long an implied warranty lasts, or the exclusion or limitation of incidental or consequential damages, so the above limitations or exclusions may not apply to you.

This warranty gives you specific rights, and you may also have other rights, which vary from province to province.

**To obtain warranty service, please contact SAMSUNG at:**

**Samsung Electronics Canada Inc.,**

**Customer Service 55 Standish Court Mississauga, Ontario L5R 4B2 Canada**

**1-800-SAMSUNG (726-7864)**

**[www.samsung.com/ca](http://www.samsung.com/ca)**

**[www.samsung.com/ca\\_fr](http://www.samsung.com/ca_fr) (French)**

note

---

note

---



Scan the QR code\* or visit  
[www.samsung.com/spsn](http://www.samsung.com/spsn)  
to view our helpful  
How-to Videos and Live Shows

\*Requires reader to be installed on your smartphone

[bit.ly/samsungwashers](http://bit.ly/samsungwashers)

#### QUESTIONS OR COMMENTS?

COUNTRY	CALL	OR VISIT US ONLINE AT
U.S.A	1-800-SAMSUNG (726-7864)	<a href="http://www.samsung.com">www.samsung.com</a>
MEXICO	01-800-SAMSUNG (726-7864)	<a href="http://www.samsung.com">www.samsung.com</a>
CANADA	1-800-SAMSUNG (726-7864)	<a href="http://www.samsung.com/ca">www.samsung.com/ca</a> <a href="http://www.samsung.com/ca_fr">www.samsung.com/ca_fr</a> (French)

Code No. DC68-03064C\_EN





# Sèche-linge à gaz et électrique manuel d'utilisation

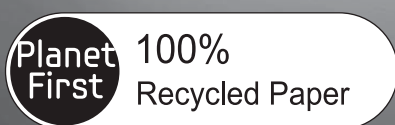

Ce manuel est en papier recyclé à 100%.

## Un monde de possibilités

Nous vous remercions d'avoir choisi ce produit Samsung.

Afin de bénéficier d'un service plus complet ou de pièces accessoires, veuillez enregistrer votre produit à l'adresse suivante ou contacter le

[www.samsung.com/register](http://www.samsung.com/register)

1-800-SAMSUNG (726-7864)



# Caractéristiques

## 1. Très grande capacité

La très grande capacité de séchage est désormais accessible à tous ! Vous pouvez désormais faire sécher d'importants volumes de linge en une seule fois. D'une capacité plus qu'exceptionnelle de 7,3 pieds cubes, ce sèche-linge fait circuler plus d'air à travers vos vêtements les séchant plus vite et en réduisant le froissement.

## 2. Multiples programmes de séchage et algorithme Fuzzy Logic

Tournez simplement la molette pour sélectionner l'un des 9 programmes automatiques de séchage, dont les programmes Normale et Très sale, ou laissez le Fuzzy Logic Control estimer le degré d'humidité et définir automatiquement la durée de séchage. Le séchage n'a jamais été aussi simple qu'avec Samsung.

## 3. Gain de temps

Nos programmes ont été conçus pour répondre à tous vos besoins. Tous nos sèche-linge sont conçus pour sécher vos vêtements rapidement... en seulement 42 minutes ! Vous pouvez ainsi profiter plus librement de votre temps libre !

## 4. Économies d'énergie

Les sèche-linge Samsung offrent un excellent rendement énergétique. Ainsi, 1 kWh suffit à faire sécher 3,01 livres de linge. Leur grande capacité et la commande Fuzzy Logic permettent également d'économiser de l'énergie en recherchant automatiquement la façon la plus efficace possible de sécher votre linge.

## 5. Hublot facilement réversible

Nos sèche-linge s'intègrent partout. Vous pouvez facilement changer le sens d'ouverture du hublot.

## 6. Socle avec tiroirs de rangement

Un socle de 15 pouces (env. 40 cm) permettant de surélever le sèche-linge est disponible en option, pour un chargement et un déchargement plus faciles.

Il offre également un tiroir de rangement pouvant contenir un baril de lessive de 3 litres.

## 7. Superposition (N° DE MODÈLE : SK-3A1, SK-4A, SK-5A)

Les lave-linge et sèche-linge Samsung peuvent être superposés pour optimiser l'espace utile.

 Les pieds du sèche-linge doivent être démontés pour pouvoir empiler celui-ci sur le lave-linge. Un kit de superposition est disponible en option auprès de votre revendeur Samsung.

## 8. Programme Stérilisation

Ce programme vous permet de stériliser votre linge en appliquant une température élevée qui pénètre jusqu'au cœur du tissu, lors du cycle de séchage. Ce programme est idéal pour nettoyer literie et rideaux.

Lorsque vous sélectionnez ce cycle, 99,9 % des bactéries sont éliminées par chauffage à haute température. Utilisez ce cycle pour les vêtements, la literie, les serviettes de toilette et autres articles nécessitant une stérilisation.

Cette procédure de certification est réalisée par NSF International, un organisme indépendant d'essais et de d'homologation.



Protocole NSF P154  
Performance de stérilisation  
de sèche-linge domestiques

## 9. Ventilation 4 positions (modèle électrique uniquement : DV365\*)

Vous pouvez installer l'évacuation d'air dans l'une des quatre positions suivantes : arrière, côté gauche ou droit, bas.

# consignes de sécurité

Félicitations pour l'achat de votre nouveau sèche-linge Samsung. Ce manuel contient de précieuses informations sur l'installation, l'utilisation et l'entretien de votre appareil. Prenez le temps de le lire pour tirer pleinement profit de tous les avantages et de toutes les fonctionnalités de votre sèche-linge.



## AVERTISSEMENT - Risque d'incendie

- L'installation du sèche-linge doit être effectuée par un technicien qualifié.
- L'installation du sèche-linge doit se faire conformément aux instructions du fabricant et aux réglementations locales.
- N'équipez jamais un sèche-linge de conduits de ventilation en plastique flexible. Si vous utilisez un conduit en métal flexible (de type aluminium), celui-ci doit être conforme aux spécifications du fabricant et adapté à une utilisation sur sèche-linge. Les matériaux flexibles utilisés dans les systèmes d'évacuation de l'air ont tendance à se plier, à s'écraser et à retenir les peluches de tissu. Ces conditions empêchent une évacuation adéquate de l'air et augmentent les risques d'incendie.
- Pour réduire les risques de blessure grave ou de décès, observez attentivement les consignes d'installation.

## REMARQUES IMPORTANTES SUR LES CONSIGNES DE SÉCURITÉ

Les consignes de sécurité et les avertissements décrits dans ce manuel ne sont pas exhaustifs. Il est de votre responsabilité de faire preuve de bon sens, de prudence et de discernement lors de l'installation, de l'entretien et de l'utilisation de votre sèche-linge.

Contactez toujours le fabricant en cas de problème ou de situation que vous ne comprenez pas.

## SYMBOLES ET MESURES DE SÉCURITÉ IMPORTANTS

 AVERTISSEMENT	Risques ou pratiques inadaptées susceptibles de causer de <b>graves blessures ou la mort</b> . Observez les informations fournies dans ce manuel pour réduire les risques d'incendie ou d'explosion et prévenir les dommages matériels, les blessures corporelles et mortelles. N'entreposez ni n'utilisez jamais d'essence ou d'autres produits inflammables à proximité de cet appareil ou de tout autre appareil.
 ATTENTION	Risques ou pratiques inadaptées susceptibles de causer des <b>blessures moins importantes ou des dommages matériels</b> .
	NE PAS faire.
	NE PAS démonter.
	NE PAS toucher.
	Suivez scrupuleusement les consignes.
	Débrancher la prise murale.
	S'assurer que l'appareil est relié à la terre afin d'éviter tout choc électrique.
	Contacter le service d'assistance technique pour obtenir de l'aide.

## CONSERVEZ SOIGNEUSEMENT CES INSTRUCTIONS

# consignes de sécurité



**AVERTISSEMENT** : afin de réduire les risques d'incendie, d'électrocution ou de blessures physiques lors de l'utilisation de l'appareil, des précautions de base doivent être prises :

1. Lisez toutes les consignes de sécurité avant d'utiliser l'appareil.
2. Ne faites pas sécher de linge ayant été en contact par nettoyage, lavage ou trempage avec de l'essence, des solvants de nettoyage à sec ou tout autre substance inflammable ou explosive ; ces produits dégagent en effet des vapeurs qui risqueraient de s'enflammer ou d'exploser.
3. Ne laissez pas les enfants jouer sur ou dans l'appareil. Une surveillance attentive s'impose lorsque l'appareil est utilisé à proximité d'enfants.
4. Avant la mise hors service ou au rebut de l'appareil, retirez le hublot du tambour.
5. Ne tentez pas d'ouvrir l'appareil lorsque le tambour est en mouvement.
6. N'installez et n'entrez jamais cet appareil dans un endroit exposé aux intempéries.
7. Ne jouez pas avec les commandes internes de l'appareil.
8. Ne procédez pas à la réparation ou au remplacement des pièces de l'appareil et ne tentez pas non plus de le réparer vous-même, sauf si le manuel d'entretien ou de réparation contient des recommandations spécifiques en la matière que vous comprenez et êtes en mesure d'exécuter.
9. N'utilisez aucun adoucissant ou produit antistatique autre que ceux recommandés par le fabricant du produit ou de l'appareil.
10. Nettoyez le filtre avant ou après chaque utilisation.
11. Ne sélectionnez pas une température élevée pour faire sécher des articles contenant du caoutchouc mousse ou des matériaux dont la texture est similaire à celle du caoutchouc.
12. Évitez que les peluches, poussières et saletés ne s'accumulent au niveau de l'orifice d'évacuation.
13. L'intérieur de l'appareil et du conduit d'évacuation doit être nettoyé régulièrement par un technicien de maintenance qualifié.
14. Ne faites pas sécher du linge ayant été en contact avec de l'huile de cuisson. Il risquerait de s'enflammer.



## **Avvertissements de la proposition 65 de l'État de Californie :**

la loi californienne sur l'eau potable et les substances toxiques (California Safe Drinking Water and Toxic Enforcement Act) stipule que le gouverneur de Californie est tenu de publier la liste des substances considérées par l'État de Californie comme étant cancérigènes ou à l'origine de malformations congénitales ou d'autres troubles de la reproduction et demande aux entreprises qu'elles informent leurs clients des risques éventuels d'exposition auxdites substances.

Ce produit contient une substance chimique considérée par l'État de Californie comme étant cancérigène ou à l'origine de malformations congénitales ou d'autres troubles de la reproduction. Cet appareil peut entraîner une faible exposition à certaines des substances énumérées, y compris le benzène, le formaldéhyde et le monoxyde de carbone.

Les appareils à gaz peuvent entraîner une faible exposition à certaines des substances énumérées, y compris le benzène, le formaldéhyde, le monoxyde de carbone et la suie, en raison d'une possible combustion incomplète du gaz naturel ou des carburants basse pression. Afin de réduire davantage les risques d'exposition à ces substances, il convient d'installer un système de ventilation extérieur efficace.

## **CONSERVEZ SOIGNEUSEMENT CES INSTRUCTIONS**

## QUE FAIRE EN CAS D'ÉMANATION DE GAZ :

- Ne tentez pas d'allumer un appareil électrique.
- Ne mettez pas l'appareil sous tension.
- Ne touchez à aucun interrupteur électrique.
- N'utilisez aucun téléphone dans le bâtiment.
- Faites évacuer tous les occupants de la pièce, du bâtiment ou du secteur.
- Appelez immédiatement votre fournisseur de gaz depuis le téléphone d'un voisin. Suivez les consignes que vous recevrez.
- Si vous ne pouvez pas joindre votre fournisseur de gaz, appelez les pompiers.

L'installation et l'entretien doivent être effectués par un installateur qualifié, un réparateur agréé ou votre fournisseur de gaz.



Lisez attentivement toutes les consignes avant d'utiliser l'appareil.



Pour réduire le risque d'incendie ou d'explosion :

- Ne faites sécher aucun article ayant été précédemment en contact par nettoyage, lavage ou trempage avec de l'essence, des solvants de nettoyage à sec ou toute autre substance inflammable ou explosive. En effet, ceux-ci diffusent des vapeurs pouvant s'enflammer ou exploser. Ne placez aucun article ayant été en contact avec un solvant ou des matières solides ou liquides inflammables dans le sèche-linge tant que toutes les traces de ces produits n'ont pas été éliminées.  
De nombreux produits inflammables sont utilisés dans l'environnement domestique comme l'acétone, l'alcool dénaturé, l'essence, le kérosène, certains nettoyants ménagers sous forme liquide, certains détachants, la térébenthine, les cires et les produits décapants.
- Ne faites jamais sécher à chaud les articles à base de caoutchouc mousse (également appelé mousse de latex) ou de matériaux dont la texture ressemble à celle du caoutchouc. En effet, les matières en caoutchouc mousse peuvent, dans certaines circonstances, provoquer un incendie par combustion spontanée.

Ne laissez ni les enfants ni les animaux domestiques jouer sur, dans ou devant l'appareil. Une surveillance attentive s'impose lorsque l'appareil est utilisé à proximité d'enfants ou d'animaux domestiques.

Avant de mettre au rebut ou hors service votre sèche-linge, retirez le hublot du compartiment de séchage pour éviter que des enfants ou des animaux ne se trouvent piégés à l'intérieur de l'appareil.



N'ouvrez pas le sèche-linge lorsque le tambour est en mouvement.

N'installez et n'entreposez jamais cet appareil dans un endroit exposé aux intempéries.

N'utilisez pas les commandes du sèche-linge inutilement.



Ne procédez pas à la réparation, au remplacement ou à l'entretien des pièces de l'appareil sauf si le manuel d'entretien contient des recommandations spécifiques en la matière, si vous comprenez ces recommandations et si vous disposez des compétences requises pour réaliser l'opération.

N'utilisez aucun adoucissant ou produit antistatique sauf s'il est adapté à une utilisation en sèche-linge.

Nettoyez le filtre avant ou après chaque utilisation.

Évitez toute accumulation de peluches, poussières et saletés à proximité de l'orifice d'évacuation.

L'intérieur du sèche-linge et du conduit d'évacuation doit être nettoyé régulièrement, par un technicien de maintenance qualifié.

## CONSERVEZ SOIGNEUSEMENT CES INSTRUCTIONS

# consignes de sécurité

---

 Cet appareil doit être correctement mis à la terre. Ne branchez jamais le cordon d'alimentation sur une prise qui n'est pas correctement reliée à la terre et qui n'est pas conforme aux réglementations locales et nationales en vigueur. Consultez les consignes d'installation pour relier cet appareil à la terre.

Ne vous asseyez pas sur le sèche-linge.

 Dans le cadre de l'amélioration constante de ses produits, Samsung se réserve le droit de modifier les spécifications sans préavis. Pour plus de détails, consultez les consignes d'installation accompagnant votre produit avant de sélectionner du mobilier, d'effectuer des découpes ou de commencer l'installation.

 **AVERTISSEMENT** Vérifiez que les poches des vêtements sont vides ; en effet, les petits objets aux bords irréguliers, tels que les pièces, les canifs, les épingles, etc. peuvent endommager votre sèche-linge.

Évitez de laver des vêtements comportant de grandes boucles, des boutons ou d'autres accessoires en métal lourd.

 **AVERTISSEMENT** Des fuites de gaz dangereuses pourraient survenir dans votre système.

Une fuite de gaz n'est pas toujours détectable à l'odeur.

C'est pourquoi les fournisseurs de gaz vous recommandent d'acheter et d'installer un détecteur de gaz conforme à la réglementation UL.

Installez-le et utilisez-le conformément aux consignes du fabricant.

N'introduisez aucun article imprégné ou tâché d'huile végétale ou alimentaire dans votre sèche-linge. Même une fois lavés, ces articles peuvent encore contenir une quantité non négligeable d'huile.

Toute huile résiduelle risque de s'enflammer spontanément. Le potentiel de combustion spontanée augmente lorsque les articles imbibés d'huile végétale ou alimentaire sont exposés à la chaleur. Les sources de chaleur comme votre sèche-linge peuvent chauffer ces articles, engendrant une oxydation de l'huile. Cette oxydation crée elle-même de la chaleur. Si cette chaleur ne se dissipe pas, les articles deviennent suffisamment brûlants pour s'enflammer. Entasser, empiler ou stocker ce type d'articles peut empêcher la dissipation de la chaleur et être à l'origine d'un risque d'incendie.

Tout le linge imbibé d'huile végétale ou alimentaire, qu'il soit lavé ou non, peut s'avérer dangereux. Le fait de laver ces articles à l'eau chaude avec une dose supplémentaire de lessive réduit ce risque, sans pour autant le supprimer. Utilisez toujours le programme de refroidissement Cool Down, afin de réduire leur température. Ne retirez jamais ces articles du sèche-linge lorsqu'ils sont chauds ; de même, n'interrompez pas le programme de séchage tant que le cycle Cool Down n'est pas terminé. N'entassez et n'empilez pas ces articles lorsqu'ils sont chauds.

## CONSERVEZ SOIGNEUSEMENT CES INSTRUCTIONS

# table des matières

---

## **INSTALLATION DU SÈCHE-LINGE**

8

- 8 Déballer le sèche-linge
- 8 Extérieur du sèche-linge
- 8 Conditions d'installation principales
- 9 Outils requis pour l'installation
- 9 Pièces de rechange et accessoires
- 10 Conditions requises en matière de conduits
- 12 Remarque importante pour l'installateur
- 12 Choix de l'emplacement d'installation
- 12 Encastrement dans une niche ou installation dans un placard
- 13 Installation en mobile home
- 13 Évacuation
- 14 Systèmes fonctionnant au gaz
- 15 Normes électriques
- 15 Mise à la terre
- 16 Raccordement électrique
- 17 Installation : procédure générale
- 19 Liste de contrôle final pour l'installation
- 20 Conseils pour l'évacuation du sèche-linge
- 21 Inversion du hublot

## **INSTRUCTIONS ET CONSEILS D'UTILISATION**

22

- 22 Présentation du panneau de commandes
- 24 Child lock (Sécurité enfant)
- 24 Sound Off (Signal sonore)
- 25 Grille de séchage (pièce en option)
- 26 Nettoyage du filtre à peluches
- 26 Chargement du sèche-linge
- 26 Mise en marche

## **ENTRETIEN ET NETTOYAGE**

27

- 27 Panneau de commandes
- 27 Tambour
- 27 Tambour à revêtement par pulvérisation
- 27 Extérieur du sèche-linge
- 27 Système d'évacuation du sèche-linge

## **CONSEILS D'ENTRETIEN DU LINGE**

28

- 28 Conseils d'entretien du linge

## **DÉPANNAGE**

29

- 29 Vérifiez les points suivants si votre sèche-linge...
- 30 Codes d'erreur

## **ANNEXE**

31

- 31 Tableau des symboles textiles
- 32 Protection de l'environnement
- 32 Déclaration de conformité
- 32 Caractéristiques techniques
- 33 Tableau des programmes

# installation du sèche-linge

## DÉBALLER LE SÈCHE-LINGE

Déballiez votre sèche-linge et vérifiez qu'il n'a pas été endommagé pendant le transport. Si votre sèche-linge a été endommagé pendant le transport, appelez le 1-800-SAMSUNG (726-7864). Afin de prévenir tout risque de blessures, munissez-vous de gants de protection pour soulever ou porter le sèche-linge.

 Les matériaux d'emballage peuvent être dangereux pour les enfants. Tenez tous les emballages (sacs en plastique, polystyrène, etc.) hors de portée des enfants.

## EXTÉRIEUR DU SÈCHE-LINGE

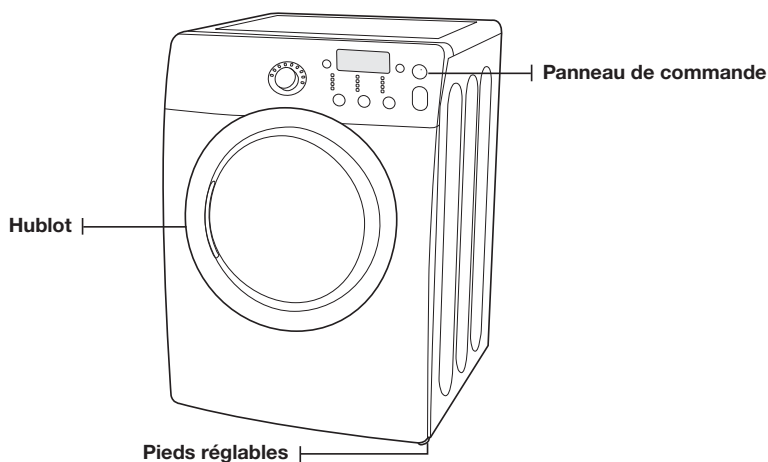

 La grille de séchage n'est pas fournie avec ce modèle. Elle est proposée en option dans les centres de réparation.

## CONDITIONS D'INSTALLATION PRINCIPALES

Laissez un professionnel installer correctement votre sèche-linge. Si vous contactez le service après-vente suite à une installation, des réglages ou un branchement mal exécutés, la responsabilité relève de l'installateur. Si c'est vous qui avez installé le sèche-linge, la responsabilité vous incombe.

Vérifiez que vous disposez de tous les éléments requis pour installer correctement l'appareil, comme suit :

- UNE PRISE ÉLECTRIQUE AVEC MISE À LA TERRE. Voir Normes électriques. Voir page 15.
- Un CORDON D'ALIMENTATION pour sèche-linge électrique (à l'exception du Canada). Voir page 16.
- Des CONDUITES DE GAZ (si vous installez un sèche-linge au gaz), conformes aux réglementations locales et nationales.
- Un SYSTÈME D'ÉVACUATION, en métal rigide ou en métal flexible avec parois rigides. Voir les conditions requises en matière de conduit d'évacuation pages 10 à 11 et 13 et les conseils pour l'évacuation du sèche-linge page 20.



## OUTILS REQUIS POUR L'INSTALLATION

Regroupez et vérifiez les pièces et outils requis avant de commencer l'installation.  
Lisez et respectez les instructions fournies avec les outils répertoriés ici.

### Outils et pièces



Pince



Cutter

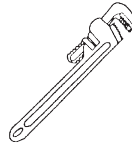

Pince serre-tube (modèle  
au gaz uniquement)



Tournevis à douille

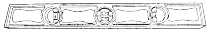

Niveau



Tournevis cruciforme



Ruban adhésif



Clé anglaise



## PIÈCES DE RECHANGE ET ACCESSOIRES

Si vous avez besoin de pièces de rechange ou d'accessoires pour votre sèche-linge, contactez votre revendeur ou le centre d'assistance clientèle au 1-800-SAMSUNG (726-7864).

# installation du sèche-linge

## CONDITIONS REQUISES EN MATIÈRE DE CONDUITS

- Utilisez un conduit en aluminium ou en acier galvanisé rigide d'un diamètre de 4 pouces (10,2 cm).
- N'utilisez pas de conduit plus petit.
- Les conduits dont le diamètre est supérieur à 4 pouces (10,2 cm) peuvent provoquer une trop grande accumulation de peluches. Vous devez nettoyer régulièrement les peluches accumulées.
- Si vous devez utiliser un conduit métallique flexible, optez pour un conduit aux parois rigides. N'utilisez pas de conduit flexible aux parois fines. En effet, un conduit métallique flexible se boucherait rapidement en cas de torsion trop forte.
- N'installez aucun conduit flexible à l'intérieur de murs, de plafonds ou d'autres espaces masqués.
- Utilisez uniquement un tuyau métallique rigide ou flexible pour l'évacuation.
- Faites en sorte que le conduit d'évacuation reste aussi droit et soit aussi court que possible.
- Fixez les joints à l'aide d'un ruban adhésif. N'utilisez pas de vis.
- L'ÉVACUATION DU SÈCHE-LINGE NE DOIT PAS PASSER PAR UN MUR, UN PLAFOND, UN VIDE SANITAIRE OU UN ESPACE CACHÉ D'UN BÂTIMENT, UN CONDUIT D'ÉVACUATION DE GAZ OU TOUT AUTRE CONDUIT OU CHEMINÉE STANDARD ; LES PELUCHES EXPULSÉES PAR LE SÈCHE-LINGE RISQUERAIENT EN EFFET DE S'ENFLAMMER.
- Un conduit flexible en plastique peut s'entortiller, se détendre, être transpercé, réduire le flux d'air, rallonger les temps de séchage et affecter le fonctionnement du sèche-linge.
- Des systèmes d'évacuation dépassant la longueur recommandée peuvent induire des temps de séchage plus longs et affecter le fonctionnement de l'appareil. En outre, des peluches peuvent s'y accumuler.
- Le conduit d'évacuation doit se terminer par une hotte équipée d'un registre mobile, pour éviter les refoulements et bloquer l'accès aux petits animaux. N'utilisez jamais de hotte équipée d'un registre magnétique.
- Un espace de 12 pouces (30,5 cm) minimum doit séparer le bas de la hotte du sol ou de toute autre obstacle. L'ouverture de la hotte doit se faire vers le bas.
- N'installez jamais de filtre sur la sortie d'évacuation.
- Pour éviter les dépôts de peluches, n'installez pas directement l'évacuation du sèche-linge dans une fenêtre. L'évacuation ne doit pas se faire sous une maison ou un porche.
- Si le système d'évacuation doit traverser une zone non chauffée, le conduit doit être isolé et légèrement incliné vers le bas en direction de la hotte pour réduire la condensation et l'accumulation de peluches.
- Inspectez et nettoyez l'intérieur du système d'évacuation au moins une fois par an. Débranchez le cordon d'alimentation avant de procéder au nettoyage.
- Vérifiez fréquemment que le registre de la hotte s'ouvre et se ferme sans problème.
- Effectuez un contrôle une fois par mois et un nettoyage au moins une fois par an. Remarque : si les vêtements ne séchent pas, vérifiez que les conduits ne sont pas obstrués.

SÈCHE-LINGE ÉLECTRIQUE ET À GAZ				
Type de bouche d'évacuation				
Recommandé			À n'utiliser que pour les installations temporaires	
 4" (10,16 cm)			 2,5" (6,35 cm)	
N° de coudes à 90°	Rigide	Métallique flexible*	Rigide	Métallique flexible*
0	24,4 m (80 pieds)	12,4 m (41 pieds)	22,6 m (74 pieds)	10,1 m (33 pieds)
1	20,7 m (68 pieds)	11,2 m (37 pieds)	18,9 m (62 pieds)	8,8 m (29 pieds)
2	17,4 m (57 pieds)	10,1 m (33 pieds)	15,5 m (51 pieds)	7,6 m (25 pieds)
3	14,3 m (47 pieds)	9,0 m (29 pieds)	12,5 m (41 pieds)	6,5 m (21 pieds)

\* N'utilisez pas de conduits flexibles non métalliques.

**Si un nouveau sèche-linge est relié à un système d'évacuation existant, vous devez veiller à ce que :**

- Le système d'évacuation soit conforme aux réglementations locales, régionales et nationales.
- Aucun conduit flexible en plastique ne soit utilisé.
- Le conduit existant soit contrôlé et les peluches accumulées à l'intérieur retirées.
- Le conduit ne doit être ni entortillé ni écrasé.
- Le registre de la hotte s'ouvre et se ferme sans problème.

La pression statique dans un système d'évacuation doit être inférieure à 0 ou ne doit pas dépasser 0,06 bar.

Vous pouvez la mesurer lorsque le sèche-linge est en marche à l'aide d'un manomètre, au point de connexion entre le conduit d'évacuation et le sèche-linge. Vous devez utiliser un réglage à froid. Le tambour du sèche-linge doit être vide et le filtre à peluches propre.

# installation du sèche-linge

## REMARQUE IMPORTANTE POUR L'INSTALLATEUR

Lisez attentivement les instructions suivantes avant d'installer le sèche-linge. Conservez soigneusement ces consignes afin de pouvoir vous y reporter ultérieurement.

 **RETIREZ LE HUBLOT DES APPAREILS MIS AU REBUT POUR ÉVITER QU'UN ENFANT NE S'ASPHYXIE.**  
AVERTISSEMENT

## CHOIX DE L'EMPLACEMENT D'INSTALLATION

Le sèche-linge doit être installé dans un endroit suffisamment spacieux, tant à l'avant pour permettre de charger l'appareil, qu'à l'arrière pour le système d'évacuation. Ce sèche-linge est équipé en usine pour une évacuation arrière. Si vous préférez l'évacuation par le bas ou la gauche, utilisez le kit d'évacuation auxiliaire. Les instructions sont fournies avec le kit. Il est important de veiller à ce que la pièce soit suffisamment aérée. Vous devez installer le sèche-linge dans une pièce où la circulation de l'air n'est pas obstruée.

Pour les sèche-linge à gaz, respectez un dégagement adéquat, tel qu'indiqué sur la plaque signalétique, pour garantir une aération adaptée à la combustion et au bon fonctionnement du sèche-linge.

**N'INSTALLEZ NI N'ENTREPOSEZ JAMAIS LE SÈCHE-LINGE DANS UN ENDROIT EXPOSÉ À L'HUMIDITÉ ET/OU AUX INTÉMPÉRIES. N'ENTREPOSEZ PAS DE MATÉRIAUX COMBUSTIBLES (EX. : ESSENCE, GAZ ET LIQUIDES INFLAMMABLES, ETC.) DANS LA MÊME PIÈCE QUE LE SÈCHE-LINGE. UN SÈCHE-LINGE PRODUIT DES PELUCHES COMBUSTIBLES. ÉVITEZ DONC TOUTE ACCUMULATION DE PELUCHES AUTOUR DE L'APPAREIL.**

## ENCASTREMENT DANS UNE NICHE OU INSTALLATION DANS UN PLACARD

 L'évacuation du sèche-linge doit se faire vers l'extérieur pour réduire les risques d'incendie lors de l'installation de l'appareil dans une niche ou une armoire.  
AVERTISSEMENT

- Vous ne devez installer aucun autre appareil fonctionnant au fuel dans la même armoire que le sèche-linge.
- **AVERTISSEMENT** : Afin de réduire le risque d'incendie, **LE SÈCHE-LINGE DOIT DISPOSER D'UNE ÉVACUATION VERS L'EXTÉRIEUR.**  
Voir le chapitre **INFORMATIONS RELATIVES À L'ÉVACUATION.**
- Le dégagement minimum entre le sèche-linge et les surfaces ou murs adjacents est de :  
2 pouces (5 cm) à l'avant, 17 pouces (43 cm) au-dessus, 1 pouce (2,5 cm) de chaque côté et 5 pouces (13 cm) à l'arrière.
- Le panneau avant du placard doit être doté de deux ouvertures ; assurez-vous d'avoir une surface totale d'au moins 72 pouces carrés et de laisser un espace minimum de 3 pouces en haut et en bas. Un hublot perforé (évents) et doté d'un dégagement équivalent est acceptable.

## INSTALLATION EN MOBILE HOME

L'installation du sèche-linge dans des mobiles homes doit respecter la réglementation sur les normes de sécurité et de construction de bien manufacturé, titre 24 CFR, partie 32-80» {précédemment, norme fédérale sur la sécurité et la construction de maison mobile, titre 24, HUD (partie 280), 1975} pour les Etats-Unis ou la norme CSA Standards Z240 pour le Canada.

Lorsque vous installez le sèche-linge dans un mobile home, il doit être fixé au sol.

Installez-le dans un endroit correctement aéré.

Un espace dégagé minimum de 72 po<sup>2</sup> (465 cm<sup>2</sup>) est requis.

Appelez le 1-800-SAMSUNG (726-7864) si vous souhaitez faire l'acquisition du kit de fixation au sol.

Toutes les installations en mobile home doivent disposer d'une évacuation vers l'extérieur, l'extrémité du conduit d'évacuation étant correctement fixée à la structure du mobile home à l'aide d'accessoires ne supportant pas la combustion.

Le conduit d'évacuation ne doit pas déboucher sous le mobile home.

Voir la section Évacuation pour obtenir plus d'informations.

## ÉVACUATION

L'évacuation du sèche-linge vers l'extérieur évite le roulement d'air humide et de peluches dans le local.

### Aux États-Unis :

- Tous les sèche-linge doivent être dotés d'une évacuation vers l'extérieur.
- Le diamètre du conduit d'évacuation doit être de 4 po (10,16 cm).
- Utilisez uniquement des conduits flexibles de type aluminium, tels que spécifiés par le fabricant, le cas échéant, et conformes à la norme Outline for Clothes Dryer Transition Duct, sujet 2158A (norme relative aux conduits d'évacuation des sèche-linge).
- Le conduit ne doit pas être assemblé à l'aide de vis ou autres attaches pénétrant à l'intérieur du conduit et pouvant entraîner l'accumulation de peluches.

### Au Canada :

- Utilisez uniquement des conduits flexibles de type aluminium, tels que spécifiés par le fabricant, le cas échéant.
- Tous les sèche-linge doivent être dotés d'une évacuation vers l'extérieur.
- Le diamètre du conduit d'évacuation doit être de 4 po (10,16 cm).

### Hors des États-Unis et du Canada :

- Référez-vous aux réglementations locales.



L'évacuation du sèche-linge doit se faire vers l'extérieur pour réduire les risques d'incendie lors de l'installation de l'appareil dans une niche ou une armoire.

**N'UTILISEZ JAMAIS DE CONDUIT FLEXIBLE EN PLASTIQUE OU NON MÉTALLIQUE.**

Si les conduits existants sont en plastique, non métalliques ou combustibles, remplacez-les par du matériel métallique.

Utilisez uniquement des conduits d'évacuation métalliques et non inflammables pour assurer le confinement de l'air d'évacuation, de la chaleur et des peluches.

# installation du sèche-linge

## SYSTÈMES FONCTIONNANT AU GAZ

Utilisez uniquement du gaz naturel ou du propane liquide (PL).

**L'INSTALLATION DOIT ÊTRE CONFORME AUX RÉGLEMENTATIONS LOCALES EN VIGUEUR OU, EN L'ABSENCE DE DISPOSITIONS SPÉCIFIQUES, À LA RÉGLEMENTATION NATIONALE SUR LE GAZ COMBUSTIBLE ANSI/Z223.1 (NATIONAL FUEL GAS CODE), DERNIÈRE RÉVISION (POUR LES ÉTATS-UNIS) OU AUX DISPOSITIONS D'INSTALLATION CAN/CGA-B149 (POUR LE CANADA).**

Les sèche-linge à gaz sont équipés d'un système de ventilation des brûleurs à utiliser avec le gaz naturel. Si vous envisagez d'utiliser votre sèche-linge avec du propane liquide, un technicien de maintenance qualifié doit le convertir pour garantir la fiabilité et la sécurité des performances.

Une conduite d'alimentation en gaz de 1/2" (1,27 cm) est recommandée ; elle doit être réduite pour la connexion à la conduite de gaz de 3/8" (1 cm) de votre sèche-linge. Les dispositions nationales sur le gaz combustible exigent qu'une valve de fermeture de gaz manuelle accessible et approuvée soit installée à moins de 6 pieds du sèche-linge.

**Les sèche-linge à gaz installés dans des garages résidentiels doivent être surélevés à 18 pouces (46 cm) au-dessus du sol.**

En outre, une prise enfichée N.P.T. (National Pipe Thread) de 1/8" (0,3 cm), permettant le branchement d'une jauge de test, doit être installée immédiatement en amont de la connexion d'alimentation en gaz du sèche-linge.

Votre sèche-linge doit être déconnecté du système de canalisation d'alimentation en gaz à chaque test de pression du système.

**NE réutilisez JAMAIS** d'anciennes conduites de gaz métalliques flexibles. Toute conduite de gaz flexible doit être certifiée par l'American Gas Association - U.S.A. Gas (CGA au Canada).



- Les raccords de conduite utilisés doivent être résistants à l'action de tout gaz de pétrole liquéfié.
- La plupart des sociétés de gaz locales inspecteront gratuitement votre installation, sur demande.

**ALLUMAGE DU GAZ** – Le sèche-linge utilise un système d'allumage automatique pour le brûleur.

Il n'existe pas de pilote de combustion constante.

### Instructions d'installation - Commonwealth du Massachusetts

Votre sèche-linge doit être installé par un plombier ou un installateur de gaz agréé. Un robinet de gaz manuel à poignée, dit en « T », doit être installé sur la conduite d'alimentation en gaz de votre sèche-linge. Si vous utilisez un connecteur gaz flexible pour installer votre sèche-linge, celui-ci doit mesurer au moins 91,5 cm (36 pouces) de long.



- Des fuites de gaz peuvent survenir dans votre système, créant une situation dangereuse.
- Une fuite de gaz n'est pas toujours détectable à l'odeur.
- C'est pourquoi les fournisseurs de gaz vous recommandent d'acheter et d'installer un détecteur de gaz conforme à la réglementation UL.
- Installez-le et utilisez-le conformément aux consignes du fabricant.

## NORMES ÉLECTRIQUES



Le schéma de câblage est situé à l'arrière du sèche-linge.



- Un branchement incorrect du conducteur de mise à la terre peut représenter un risque de surtension électrique.  
Demandez conseil à un électricien ou un réparateur agréé si vous avez des doutes quant à la mise à la terre correcte de l'appareil. Ne modifiez pas la prise fournie avec le sèche-linge ; si celle-ci ne correspond pas à la prise secteur, demandez à un électricien qualifié d'installer une prise adéquate.
- Pour prévenir tout risque d'incendie, d'électrocution ou de blessure, l'intégralité du câblage et des mises à la terre doit être réalisée conformément aux réglementations locales ou, en l'absence de ces dernières, au code électrique national (National Electrical Code) ANSI/NFPA dernière révision n°70 (pour les États-Unis) ou aux dispositions canadiennes sur l'électricité CSA C22.1 (dernières révisions) et aux réglementations locales. Il relève de votre responsabilité de fournir des services électriques adaptés à votre sèche-linge.
- Toutes les installations au gaz doivent être conformes aux dispositions nationales sur le gaz ANSI/Z2231, dernière révision (pour les États-Unis), ou aux dispositions d'installation CAN/CGA (B149) dernière révision (pour le Canada), ainsi qu'aux réglementations et ordonnances locales en vigueur.

## MISE À LA TERRE

Ce sèche-linge doit être mis à la terre. En cas de panne ou de défaillance, la mise à la terre réduira le risque de surtension électrique en fournissant un circuit de fuite au courant électrique.



### Modèles au gaz

Votre sèche-linge est doté d'un cordon équipé d'un conducteur de mise à la terre et d'une prise de terre.

La prise doit être branchée sur une prise secteur appropriée, correctement installée et mise à la terre conformément aux dispositions et aux réglementations en vigueur.

Ne modifiez pas la prise fournie avec le sèche-linge ; si celle-ci ne correspond pas à la prise secteur, demandez à un électricien qualifié d'installer une prise adéquate.

**NE RELIEZ JAMAIS LE FIL DE TERRE À UNE CANALISATION EN PLASTIQUE, UNE CONDUITE DE GAZ OU UNE CANALISATION D'EAU CHAUDE.**



### Modèles électriques

Votre sèche-linge nécessite un cordon équipé d'un conducteur de mise à la terre de l'appareil et d'une prise de terre, vendu séparément.

La prise doit être branchée sur une prise secteur appropriée, correctement installée et mise à la terre conformément aux dispositions et aux réglementations en vigueur.

Ne modifiez pas la prise fournie avec le sèche-linge ; si celle-ci ne correspond pas à la prise secteur, demandez à un électricien qualifié d'installer une prise adéquate.

Si vous n'utilisez pas de cordon d'alimentation et que le sèche-linge électrique doit être branché en permanence, reliez-le à une prise de terre métallique permanente ou connectez un conducteur de mise à la terre aux conducteurs du circuit et à la borne de terre de l'appareil.

# installation du sèche-linge

## RACCORDEMENT ÉLECTRIQUE

Avant toute mise en marche ou test, observez les consignes de mise à la terre présentées dans la section Mise à la terre.

Nous vous recommandons de relier votre sèche-linge à une dérivation individuelle ou à un circuit distinct. N'UTILISEZ PAS DE RALLONGE AVEC CET APPAREIL.

### Modèles au gaz : États-Unis et Canada

Vous devez utiliser une alimentation électrique de 120 V, 60Hz CA et un fusible de 15 A ou un coupe-circuit.

### Modèles électriques : États-Unis uniquement

Aux États-Unis, la plupart des sèche-linge requièrent une alimentation en 120/240 V c.a., 60 Hz, tandis que d'autres requièrent une alimentation en 120/208 volts, 60 Hz. Vous trouverez les spécifications électriques sur l'étiquette située derrière le hublot. Un fusible de 30 A ou un coupe-circuit de chaque côté de la ligne est requis.

- Si vous utilisez un cordon d'alimentation, branchez ce dernier sur une prise 30 A.
- Le cordon d'alimentation n'est PAS fourni avec les sèche-linge version électrique aux États-Unis.

### IMPORTANT :

Lorsque les dispositions locales le permettent, vous pouvez brancher le sèche-linge électrique à l'aide d'un nouveau kit de cordon d'alimentation, portant une mention de compatibilité avec les sèche-linge et homologué UL. Ce cordon doit supporter une alimentation nominale de 120/240 V, 30 A à partir d'un cordon doté de trois conducteurs en cuivre N°10 et terminé par des bornes en boucle fermée, des cosses à fourches ouvertes aux extrémités relevées ou des conducteurs étamés.

- Ne réutilisez pas le cordon d'alimentation d'un sèche-linge usagé. Le câblage électrique du cordon d'alimentation doit être branché sur le sèche-linge au moyen d'un réducteur de tension homologué UL.
- La mise à la terre via le conducteur neutre est interdite pour (1) les nouvelles installations de circuit, (2) les mobil homes, (3) les véhicules de camping et (4) les zones où les réglementations locales interdisent ce type de mise à la terre. Dans ces cas-là, utilisez une fiche quadripolaire pour une prise 4 fils, de type NEMA 14-30R.

### Modèles électriques : Canada uniquement

- Vous devez utiliser une alimentation électrique de 120/140 V, 60 Hz CA et un fusible de 30 A ou un coupe-circuit aux deux extrémités de la ligne.
- Tous les modèles canadiens sont livrés avec un cordon d'alimentation intégré. Vous devez brancher le cordon d'alimentation sur une prise 30 A.

 Il est possible que vous ne puissiez pas convertir un sèche-linge en 208 V au Canada.



## Installation : procédure générale

**Pour une installation optimale, nous vous recommandons de faire appel à un installateur qualifié.**

Lisez intégralement les consignes avant de commencer l'installation.

**Pour installer le sèche-linge, suivez les étapes ci-dessous :**

1. Installez votre sèche-linge à l'emplacement approprié. Vous pouvez par exemple installer le sèche-linge et le lave-linge côte à côte.

 Posez deux des plateaux en carton sur le sol pour déplacer le sèche-linge plus facilement. Inclinez le sèche-linge sur le côté pour le poser sur les deux plateaux. Faites glisser le sèche-linge jusqu'à l'endroit où vous voulez l'installer. Remplacez le sèche-linge à la verticale. Veillez à laisser un espace suffisant autour de l'appareil afin notamment de pouvoir relier le cordon d'alimentation.

2. Si vous devez changer le sens d'ouverture du hublot, reportez-vous à la section Inversion du hublot. Une fois l'ouverture du hublot modifiée, revenez à l'étape 3 ci-dessous.

3. Consultez la section Évacuation avant d'installer le système d'évacuation. Reliez le sèche-linge et la hotte aux conduites. L'extrémité sertie des sections du conduit doit être orientée vers l'extérieur. N'utilisez PAS de vis métallique pour assembler les conduits. Les joints doivent être maintenus par du ruban adhésif. N'utilisez jamais de conduit d'évacuation flexible en plastique.

 Conseil pour une installation étanche : installez une section du système d'évacuation sur votre sèche-linge, avant la mise en place définitive. Servez-vous de ruban adhésif pour maintenir cette section en place sur le sèche-linge, mais veillez à ne pas couvrir les événements de ventilation situés à l'arrière du sèche-linge.

4. Si vous disposez du modèle électrique, passez à l'étape 6. Si vous disposez du modèle à gaz, passez à l'étape suivante.

5. Consultez la section Systèmes fonctionnant au gaz, puis suivez les étapes ci-dessous.

- a. Retirez le capuchon de protection du filet au pas du gaz.
- b. Appliquez sur tous les raccords filetés un matériau de joint d'étanchéité pour canalisation ou une bande de Teflon sur 1 tour 1/2.

 Le matériau de joint d'étanchéité utilisé doit être résistant à l'action des gaz de pétrole liquéfié.

- c. Branchez l'alimentation en gaz sur votre sèche-linge. Un raccord supplémentaire est requis pour relier l'extrémité filetée femelle 3/4" (1,9 cm) du raccord flexible à l'extrémité filetée mâle de 3/8" (1 cm) du sèche-linge.
- d. Serrez fermement les raccords de la conduite de gaz.
- e. Ouvrez l'arrivée du gaz. Confirmez l'absence de fuite de gaz au niveau des raccords, à l'aide d'une solution savonneuse. Si des bulles apparaissent, resserrez les raccords et recommencez le test. N'utilisez JAMAIS de flamme nue pour rechercher les fuites de gaz.
- f. Passez à l'étape 6 en page suivante

# installation du sèche-linge

6. Consultez la section Normes électriques, puis suivez les consignes sur les branchements à 3 fils (Étape 7) ou à 4 fils (Étape 8) ci-dessous.
7. Consignes sur les branchements à trois fils :
- Desserrez ou retirez la vis centrale du bornier.
  - Reliez le fil neutre (blanc ou central) du cordon d'alimentation à la borne à vis argentée centrale du bornier. Serrez la vis.
  - Reliez les autres fils aux bornes à vis extérieures. Serrez les vis.
  - Serrez les vis de décharge de tension.
  - Insérez la languette du cache du bornier dans la fente située sur le panneau arrière du sèche-linge.
  - Fixez le cache à l'aide d'une vis.
  - AVANT TOUTE MISE EN MARCHÉ OU TEST**, observez les consignes de mise à la terre présentées dans la section Mise à la terre.



Lors de la conversion d'un système électrique à 4 fils en système électrique à 3 fils, le conducteur de terre doit être rebranché sur le support du bornier, pour mettre le châssis du sèche-linge à la terre sur le conducteur neutre.



Nous vous recommandons d'utiliser des cosses à anneau. Si vous utilisez des cosses à barrette, veillez à ce qu'elles soient parfaitement mise en place.

8. Consignes sur les branchements à quatre fils :
- Retirez la vis centrale du bornier.
  - Reliez le fil de terre (vert ou sans habillage) du cordon d'alimentation au conducteur à vis de terre externe.
  - Branchez le fil neutre (blanc ou central) du cordon d'alimentation et le fil de terre de l'appareil (vert à rayures jaunes) sous la vis centrale du bornier.
  - Reliez les autres fils aux bornes à vis extérieures. Serrez les vis.
  - Serrez les vis de décharge de tension.
  - Insérez la languette du cache du bornier dans la fente située sur le panneau arrière du sèche-linge.
  - Fixez le cache à l'aide d'une vis.
  - AVANT TOUTE MISE EN MARCHÉ OU TEST**, observez les consignes de mise à la terre présentées dans la section Mise à la terre.



Nous vous recommandons d'utiliser des cosses à anneau. Si vous utilisez des cosses à barrette, veillez à ce qu'elles soient parfaitement mise en place.

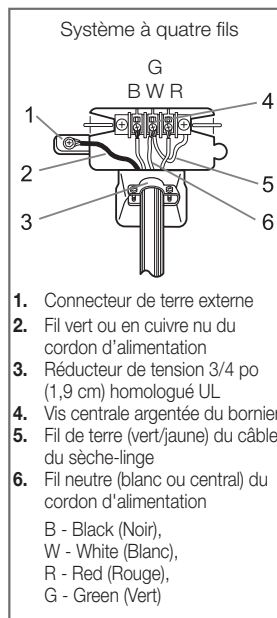
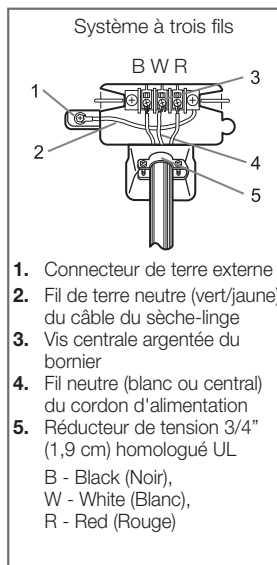

## MODÈLES POUR LES ÉTATS-UNIS :

**IMPORTANT :** tous les modèles destinés aux États-Unis sont conçus pour un BRANCHEMENT 3 FILS. Le châssis du sèche-linge est relié à la terre par un conducteur neutre au niveau du bornier. Un BRANCHEMENT À 4 FILS est requis dans les cas suivants : nouvelles constructions, habitations rénovées, mobil homes, réglementations locales n'autorisant pas la mise à la terre via le conducteur neutre. Si vous utilisez un système à 4 fils, vous ne pouvez pas mettre le châssis du sèche-linge à la terre via le conducteur neutre au niveau du bornier.

Consultez les instructions suivantes pour plus d'informations sur les BRANCHEMENTS À 3 et 4 FILS.

Retirez le cache du bornier. Introduisez le cordon d'alimentation équipé d'un réducteur de tension homologué UL par l'orifice découpé dans le panneau à proximité du bornier.

Vous devez impérativement utiliser un réducteur de tension. Ne desserrez pas les écrous déjà fixés au bornier. Assurez-vous qu'ils sont bien serrés. Utilisez une douille longue de 3/8" (1 cm).

9. Pour pouvoir offrir des performances optimales, le sèche-linge doit être parfaitement de niveau. Pour mettre le sèche-linge à niveau, suivez les étapes ci-dessous :
- Assurez-vous que le sèche-linge est à niveau de droite à gauche et de l'avant à l'arrière à l'aide d'un niveau.
  - Si l'appareil n'est pas à niveau, réglez les pieds. Tourner les pieds dans le sens anti-horaire permet de les faire remonter. Les faire tourner dans le sens horaire permet de les allonger.



Pour positionner le sèche-linge à la même hauteur que le lave-linge, rétractez entièrement les pieds en les faisant tourner dans le sens anti-horaire puis desserrez-les dans le sens horaire. Une fois que le sèche-linge est au même niveau que le lave-linge, suivez les consignes ci-dessus pour mettre à niveau le sèche-linge.

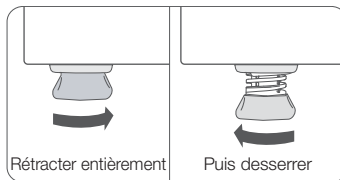

Ajustez les pieds uniquement pour atteindre le niveau requis. Si vous étendez les pieds plus que nécessaire, les vibrations seront plus importantes.

10. Profitez-en pour vérifier que tous les branchements gaz (sur les versions au gaz), évacuation et électricité ont été correctement effectués. Branchez le sèche-linge et vérifiez qu'il fonctionne correctement en vous servant de la liste de contrôle ci-dessous.

### 11. MODÈLES AU GAZ UNIQUEMENT - DV231AE\* :

Il est possible que le brûleur ne s'allume pas immédiatement si de l'air est présent dans la conduite de gaz. Lancez un programme de séchage à chaud pour purger la conduite. Si le gaz ne s'allume pas dans un délai de 5 minutes, éteignez le sèche-linge et attendez pendant 5 minutes. Assurez-vous que le robinet d'alimentation en gaz du sèche-linge est ouvert. Pour vérifier l'allumage du gaz, contrôlez l'émission de chaleur au niveau de l'évacuation.

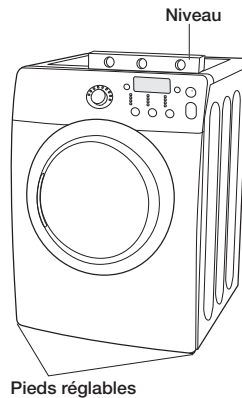

## LISTE DE CONTRÔLE FINAL POUR L'INSTALLATION

- Le sèche-linge est branché sur une prise électrique et correctement relié à la terre.
- Les conduites d'évacuation sont installées et les joints maintenus par du ruban adhésif.
- Nous avons choisi un système d'évacuation en métal rigide ou flexible et non des flexibles plastique.
- Le sèche-linge est de niveau et ses pieds sont posés au sol de manière stable.
- Pour les modèles à gaz : l'arrivée de gaz est ouverte et aucune fuite de gaz n'est détectée..
- Allumez votre sèche-linge pour vérifier qu'il fonctionne correctement, puis éteignez-le.

# installation du sèche-linge

## CONSEILS POUR L'ÉVACUATION DU SÈCHE-LINGE



Les conduits en plastique ou non métalliques représentent un danger potentiel d'incendie.

1. Assurez-vous que le sèche-linge a été installé de manière à ce que l'évacuation de l'air se fasse sans problème.

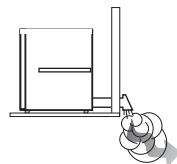

2. Utilisez un conduit d'évacuation métallique rigide de 4". Scellez tous les joints à l'aide d'un ruban adhésif, y compris au niveau du sèche-linge. N'utilisez jamais de vis, qui entraînent l'accumulation de peluches.

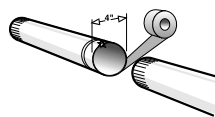

3. Faites en sorte que les conduits soient aussi droits que possible.

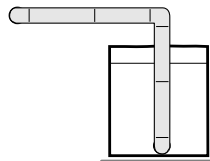

4. Nettoyez tous les anciens conduits avant d'installer votre nouveau sèche-linge. Vérifiez que le clapet d'air s'ouvre et se ferme sans problème. Inspectez et nettoyez le système d'évacuation une fois par an.

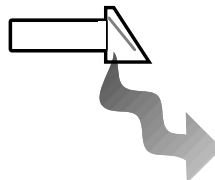

Ne laissez pas un système d'évacuation de mauvaise qualité ralentir le séchage. Évitez les situations suivantes :

1. Utilisation d'un système d'évacuation de mauvaise qualité.
2. Utilisation d'un conduit flexible en plastique, aux parois fines ou non métallique.
3. Utilisation de conduits inutilement longs, dotés de nombreux coudes.
4. Utilisation de conduits et d'évents bouchés ou écrasés.

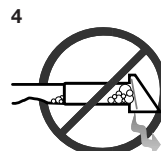
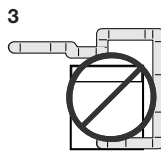
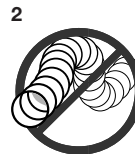
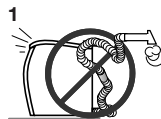

## INVERSION DU HUBLOT

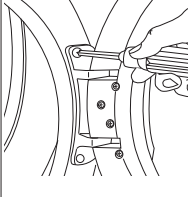
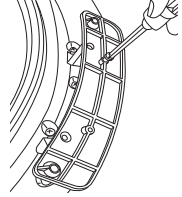
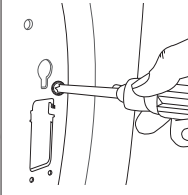
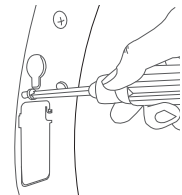
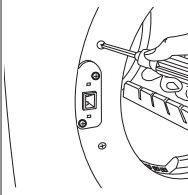
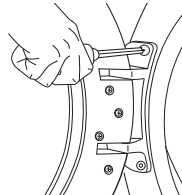
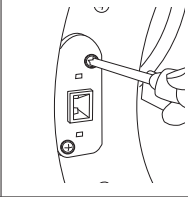
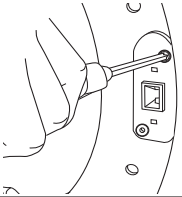
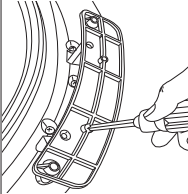
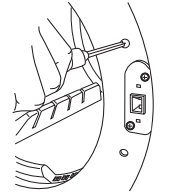
<ol style="list-style-type: none"> <li>1. Débranchez le cordon d'alimentation.</li> <li>2. Retirez les deux vis de la charnière du hublot.</li> <li>3. Soulevez le hublot et retirez-le du sèche-linge.</li> </ol>		<ol style="list-style-type: none"> <li>8. Ré-engagez la vis noire dans l'autre trou.</li> </ol>	
<ol style="list-style-type: none"> <li>4. Retirez une vis de l'avant du cadre.</li> </ol>		<ol style="list-style-type: none"> <li>9. Ré-engagez la vis (étape 4) à l'avant du cadre.</li> </ol>	
<ol style="list-style-type: none"> <li>5. Retirez les deux vis sur le côté opposé de la charnière du hublot.</li> </ol>		<ol style="list-style-type: none"> <li>10. Placez le hublot de l'autre côté et refixez-le sur le sèche-linge.</li> </ol>	
<ol style="list-style-type: none"> <li>6. Retirez les deux vis du dispositif de fermeture.</li> </ol>		<ol style="list-style-type: none"> <li>11. Remontez le dispositif de fermeture.</li> </ol>	
<ol style="list-style-type: none"> <li>7. Retirez une vis noire de la charnière du hublot.</li> </ol>		<ol style="list-style-type: none"> <li>12. Ré-engagez les vis dans les trous restants.</li> </ol>	

# instructions et conseils d'utilisation

## PRÉSENTATION DU PANNEAU DE COMMANDES

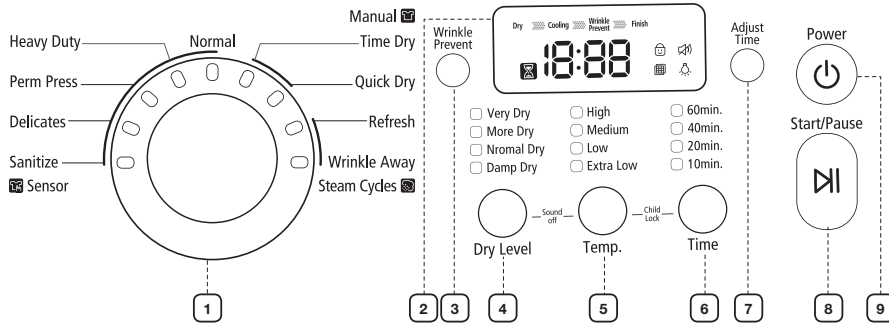

### 1 Sélecteur de programme

Pour choisir un cycle, positionnez le sélecteur sur le programme de votre choix. Le témoin lumineux s'allume en regard du programme. Les programmes Normal, Grand rendement, Repassage facile et Délicat sont des cycles avec séchage par capteur. La fonction Sensor Dry (Séchage par capteur) calcule automatiquement le taux d'humidité du linge et arrête le sèche-linge une fois le degré souhaité de séchage (Séchage fort à Légèrement humide) atteint.

**Normal** : ce programme permet de faire sécher le linge en coton, les sous-vêtements et le linge de table.

**Heavy Duty (Grand rendement)** : ce programme permet de faire sécher à température élevée des pièces au tissu épais, tels que les jeans, les velours côtelés ou les tenues de travail.

**Perm Press (Repassage facile)** : ce programme permet de faire sécher automatiquement des tissus infroissables en coton, synthétique et lainage.

**Delicates (Délicat)** : ce programme permet de faire sécher à basse température des articles fragiles.

**Sanitize (Stérilisation)** : ce programme haute température permet de stériliser votre linge au cœur du tissu lors du cycle de séchage. Ce programme est idéal pour nettoyer literie et rideaux.

**Time Dry (Temps de séchage)** : ce programme permet de sélectionner la durée souhaitée en minutes. Tournez la molette de sélection du programme sur Time Dry (Temps de séchage), puis appuyez sur la flèche Time (Temps) pour définir la durée de séchage. Appuyez plusieurs fois sur la flèche pour faire défiler les temps.

**Quick Dry (Séchage rapide)** : cycle de séchage de 30 minutes.

**Refresh (Rafraîch.)** : Ce programme anti-froissage et désodorisant est conçu pour un à quatre articles secs. Il injecte une faible quantité de vapeur dans le tambour du séchage, quelques minutes après le début du cycle de séchage à chaud.

**Wrinkle Away (Anti-froissement)** : Le programme Anti-froissement permet de défroisser le linge resté dans une armoire, etc. Il offre un défroissage grâce à un traitement à la vapeur optimal. Vous pouvez changer la durée de séchage. (Temps minimum : 20 minutes) \*Pour de meilleurs résultats, ne chargez pas plus de 3 articles.

### 2 Affichage numérique

La fenêtre d'affichage montre la durée estimée restante du programme une fois que vous avez appuyé sur le bouton Start/Pause (Démarrer/Pause). La durée estimée restante peut varier au fur et à mesure de la progression du programme.

Le voyant Drying (séchage) s'allume et reste allumé jusqu'à la fin du programme. Lorsque le sèche-linge entre en phase de refroidissement, le voyant de refroidissement s'allume. Lorsque le sèche-linge est en mode Wrinkle Prevent (Prévention des faux plis), le voyant correspondant s'allume.

Lorsque le cycle est terminé, la mention « END » (FIN) s'affiche à l'écran jusqu'à ce que vous ouvriez le hublot du sèche-linge, que vous appuyiez sur les boutons Power (Marche/Arrêt), Close (Fermer) ou Start (Démarrer) ou au bout de 5 minutes environ.

Si votre sèche-linge est en pause pendant un programme, les voyants clignotent jusqu'à ce que vous appuyiez sur Start/Pause (Démarrer/Pause).

<p><b>3</b> <b>Bouton Wrinkle Prevent (Antifroissage)</b></p>	<p>Cette fonction assure 180 minutes de rotation à froid par intermittence à la fin du programme pour éviter de froisser le linge. Appuyez sur le bouton Wrinkle Prevent pour activer cette fonction.</p> <p>Le voyant situé au-dessus du bouton s'allume lorsque la fonction Wrinkle Prevent (Prévention des faux-plis) est sélectionnée.</p> <p>Une fois que le linge est sec, vous pouvez le retirer à tout moment du sèche-linge pendant le cycle Wrinkle Prevent (Prévention des faux-plis).</p>
<p><b>4</b> <b>Bouton Dry Level (Niveau de séchage)</b></p>	<p>Pour sélectionner le niveau de séchage en mode Normal, Heavy Duty (Grand rendement) ou d'autres programmes avec capteur de séchage, appuyez sur le bouton Dry Level (Niveau de séchage). Un voyant s'allume à côté du niveau de séchage souhaité. Appuyez plusieurs fois sur le bouton pour faire défiler les différents paramètres. Pour obtenir un séchage parfait sur des volumes de linge plus importants, vous pouvez utiliser les paramètres Very Dry (Séchage très fort) ou More Dry (Séchage fort). Le paramètre Damp Dry (Légèrement humide) a été conçu pour sécher partiellement le linge. Utilisez-le pour les articles qui doivent finir de sécher à plat ou en suspension.</p>
<p><b>5</b> <b>Bouton Temp (Température)</b></p>	<p>Appuyez sur le bouton Temp. (Température) pour sélectionner la température appropriée en fonction de la charge de linge. Un voyant s'allume à côté de la température souhaitée. Appuyez plusieurs fois sur le bouton pour faire défiler les différents paramètres.</p> <p><b>High (Élevée)</b> : pour le linge en coton résistant ou portant l'étiquette Séchage en machine autorisé.</p> <p><b>Medium (Moyenne)</b> : pour les tissus infroissables, le synthétique, les cotons légers et le linge portant l'étiquette Séchage en machine à température moyenne.</p> <p><b>Low (Basse)</b> : pour les articles sensibles à la chaleur, dont l'étiquette indique Séchage en machine à froid ou tiède.</p> <p><b>Extra Low (Très basse)</b> : séchage à la plus basse température possible.</p>
<p><b>6</b> <b>Bouton Time (Temps)</b></p>	<p>Vous pouvez ajuster le temps de séchage en appuyant sur le bouton Time (Temps) lorsque vous utilisez les programmes de séchage manuel.</p> <p>Lors d'un programme Sensor Dry (Séchage par capteur), le voyant de durée est éteint car le temps de séchage est déterminé par le niveau d'humidité.</p>
<p><b>7</b> <b>Réglage du temps</b></p>	<p>vous pouvez allonger la durée de séchage automatiquement préconfigurée des cycles de séchage manuel (Time Dry (Temps de séchage), Quick Dry (Séchage rapide)).</p> <p>Lorsque vous maintenez le bouton Adjust Time (Réglage du temps) appuyé, la durée augmente lentement jusqu'à ce que la durée maximale soit atteinte. Lorsque la durée maximale est réglée et le bouton est actionné brièvement, la durée revient au réglage minimal.</p> <p> Après la sélection d'une durée pré-réglée à l'aide du bouton Time (Temps), réglez la durée à l'aide du bouton Adjust Time (Réglage du temps). Par exemple, appuyez sur le bouton Time (Temps) pour sélectionner 40 minutes, puis appuyez sur le bouton Adjust Time (Réglage du temps) pour ajouter 5 minutes.</p>
<p><b>8</b> <b>Bouton Start/Pause (Démarrer/ Pause)</b></p>	<p>Appuyez sur ce bouton pour interrompre et relancer les programmes.</p>
<p><b>9</b> <b>Bouton Power (Marche/Arrêt)</b></p>	<p>Appuyez une fois pour allumer le sèche-linge. Appuyez une nouvelle fois pour l'éteindre. Si vous n'appuyez sur aucun bouton dans les 10 secondes suivants l'activation du sèche-linge, celui-ci s'éteindra automatiquement.</p>

# instructions et conseils d'utilisation

## CHILD LOCK (SÉCURITÉ ENFANT)

---

Cette fonction empêche les enfants de jouer avec le sèche-linge.

### Activation/Désactivation

---

Pour activer ou désactiver la sécurité enfant, appuyez simultanément sur les boutons Temp. (Température) et Time (Temps) pendant 3 secondes.

### Informations sur la sécurité enfant :

- Vous pouvez activer cette fonction alors que le sèche-linge fonctionne.
- Lorsque la sécurité enfant est activée, aucun bouton ne peut-être utilisé à l'exception du bouton d'alimentation (Power) ; pour utiliser les autres boutons, vous devez désactiver la fonction Child Lock (Sécurité enfant).
- Le voyant Child Lock (Sécurité enfant) s'allume.



Si vous ne désactivez pas la sécurité enfant lorsque vous éteignez votre sèche-linge, la fonction sera toujours active lorsque vous le rallumerez. Pour la désactiver, suivez les consignes ci-dessus.



Si les boutons, à l'exception du bouton Power (Marche/Arrêt), ne répondent pas, vérifiez le voyant Child Lock (Sécurité enfant). Si la fonction Child Lock (Sécurité enfant) est activée, suivez les consignes ci-dessus pour la désactiver.

## SOUND OFF (SIGNAL SONORE)

---

Utilisez cette fonction pour désactiver le signal sonore du bouton et du fonctionnement.

### Activation et désactivation

---

Pour activer ou désactiver la fonction Sound Off (Signal sonore), appuyez simultanément sur les boutons Dry Level (Niveau de séchage) et Temp. (Température) pendant 3 secondes.

### Informations sur le signal sonore :

- Vous pouvez activer cette fonction alors que le sèche-linge fonctionne.
- Une fois cette fonction activée, le signal sonore du bouton et du fonctionnement est désactivé.
- Le voyant Sound Off (Signal sonore) s'allume.



Si vous ne désactivez pas la fonction Sound Off (Signal sonore) lorsque vous éteignez votre sèche-linge, elle sera toujours active lorsque vous le rallumerez. Pour la désactiver, suivez les consignes ci-dessus.



## GRILLE DE SÉCHAGE (PIÈCE EN OPTION)

### Installation et utilisation de la grille de séchage

1. Ouvrez le hublot du sèche-linge.
2. Placez la grille de séchage dans le tambour, en positionnant son bord avant sur le dessus du filtre à peluches.
3. Insérez les deux pieds arrière dans les orifices situés sur la paroi arrière du sèche-linge, puis appuyez sur le centre de la grille pour la fixer.
4. Posez les articles à sécher sur le support en laissant suffisamment d'espace entre eux de manière à ce que l'air puisse circuler correctement.
5. Fermez le hublot du sèche-linge.
6. Utilisez le programme Time Dry (Temps de séchage). Sélectionnez la durée en fonction de l'humidité et du poids du linge. Allumez le sèche-linge. Il peut être nécessaire de réinitialiser le minuteur si la durée de séchage doit être prolongée.

ARTICLES	TEMPÉRATURES CONSEILLÉES
Pulls lavables (mettre en forme et poser à plat sur le support)	Très bas
Peluches (garnies de fibres coton ou polyester)	Très bas

 Sécher à chaud des articles en plastique, en caoutchouc ou en caoutchouc mousse peut endommager l'article et engendrer un risque d'incendie.

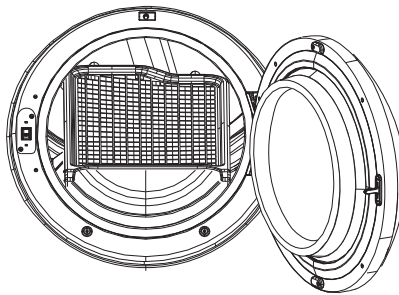

 La grille de séchage n'est pas fournie avec ce modèle. Elle est proposée en option dans les centres de réparation. (Pièce code : DC61-01522A)

# instructions et conseils d'utilisation

## NETTOYAGE DU FILTRE À PELUCHES

---

- Après chaque séchage.
- Pour réduire la durée de séchage.
- Pour un meilleur rendement énergétique.



ne faites pas fonctionner le sèche-linge si le filtre à peluches n'est pas remis en place.

## CHARGEMENT DU SÈCHE-LINGE

---

- N'introduisez qu'une seule charge de linge lavé à la fois dans votre sèche-linge.
- Un mélange de textiles épais et légers séchera différemment ; ainsi, à la fin du programme de séchage, les textiles légers risquent d'être secs alors que les textiles épais seront encore humides.
- Ajoutez un ou plusieurs articles similaires dans votre sèche-linge lorsque seul un ou deux articles ont besoin d'être séchés.  
Vous améliorerez ainsi l'action du tambour et l'efficacité du séchage.
- Une surcharge de linge réduit l'action du tambour et induit un séchage non uniforme, ainsi qu'un froissage excessif de certains tissus.

## MISE EN MARCHÉ

---

1. Chargez votre sèche-linge sans tasser le linge. Surtout, **NE LE SURCHARGEZ PAS.**
2. Fermez le hublot.
3. Sélectionnez le programme et les options appropriés en fonction de la charge de linge (Consultez la section « Tableau des programmes » à la page 33).
4. Appuyez sur le bouton Start/Pause (Départ/Pause).
5. Le voyant du sèche-linge s'allume.
6. Une estimation de la durée du programme apparaît sur l'écran.  
La durée varie avec le taux d'humidité.



- Lorsque le programme est terminé, la mention « End » (Fin) s'affiche sur l'écran.
- Appuyer sur le bouton Power (Marche/Arrêt) annule le programme et arrête le sèche-linge.
- Les voyants Séchage, Refroidissement et Fin s'allument lorsque le programme entame ces cycles de séchage.



Ne posez aucun objet sur le sèche-linge lorsque celui-ci est en cours de fonctionnement.

# entretien et nettoyage

---

## PANNEAU DE COMMANDES

---

nettoyez-le avec un chiffon doux et humide. N'utilisez pas de produits abrasifs.  
Ne vaporisez aucun produit d'entretien directement sur le panneau de commande.  
Certains détachants pour tissu peuvent endommager le revêtement du panneau de commandes.  
Appliquez ces produits à l'écart de votre sèche-linge et essuyez immédiatement toute éclaboussure ou vaporisation en excès.

## TAMBOUR

---

Retirez les taches de crayon, d'encre ou de teinture (sur les articles neufs comme les serviettes ou les jeans), à l'aide d'un détachant universel.  
Frottez ensuite avec une vieille serviette ou un chiffon, pour retirer toute substance en excès (tache ou détachant).  
Une fois ces étapes terminées, il est possible que les taches soient encore visibles mais elles ne devraient pas salir le reste du linge.

## TAMBOUR À REVÊTEMENT PAR PULVÉRISATION

---

Pour nettoyer un tambour à revêtement par pulvérisation, utilisez un chiffon humide imprégné d'un nettoyant doux et non abrasif adapté.  
Retirez les résidus de détergent et essuyez avec un chiffon propre.

## EXTÉRIEUR DU SÈCHE-LINGE

---

L'habillage du sèche-linge étant lisse et brillant, nettoyez-le avec un chiffon doux et humide. N'utilisez pas de produits abrasifs. Tenez les objets à arêtes tranchantes à l'écart de l'appareil afin d'éviter qu'ils ne rayent ou n'endommagent ce dernier. N'entreposez pas d'objets lourds (ex. : baril de lessive) ou à arêtes tranchantes sur le lave-linge. Utilisez le socle prévu à cet effet ou une boîte de rangement.

## SYSTÈME D'ÉVACUATION DU SÈCHE-LINGE

---

Inspectez et nettoyez le système d'évacuation une fois par an pour de meilleurs résultats.  
Nettoyez l'extérieur de la hotte plus fréquemment pour garantir son bon fonctionnement.

# conseils d'entretien du linge

## CONSEILS D'ENTRETIEN DU LINGE

Respectez les symboles textiles ou les consignes du fabricant concernant le séchage des articles spéciaux. Si aucun symbole textile n'est fourni, observez les consignes suivantes.

<b>Couvre-lits et couettes</b>	<ul style="list-style-type: none"><li>• Observez les symboles de l'étiquette ou sélectionnez le programme de séchage Normal et la température High (Élevée)</li><li>• Assurez-vous que l'article est complètement sec avant de l'utiliser ou de le ranger.</li><li>• Il est parfois nécessaire de repositionner l'article dans le sèche-linge pour assurer un séchage homogène.</li></ul>
<b>Couvertures</b>	<ul style="list-style-type: none"><li>• Sélectionnez le programme Normal et ne séchez qu'une couverture à la fois pour garantir un séchage optimal.</li><li>• Assurez-vous que la couverture est complètement sèche avant de l'utiliser ou de la ranger.</li></ul>
<b>Rideaux et tentures</b>	<ul style="list-style-type: none"><li>• Sélectionnez le programme Perm Press (Repassage facile) et la température Low (Basse) ou Extra Low (Très basse) pour réduire le froissage.</li><li>• Séchez ce type de charge par petits volumes pour obtenir de meilleurs résultats et sortez les articles du tambour dès la fin du cycle.</li></ul>
<b>Couches en tissu</b>	<ul style="list-style-type: none"><li>• Sélectionnez le programme Normale et le réglage de température Élevé pour les couches ouatées et duveteuses.</li></ul>
<b>Articles garnis de duvet (vestes, sacs de couchage, couettes, etc.)</b>	<ul style="list-style-type: none"><li>• Sélectionnez le programme Normal et la température Low (Basse) ou Extra Low (Très basse).</li><li>• Ajouter une ou deux serviettes sèches pour accélérer le séchage et absorber l'humidité.</li></ul>
<b>Oreillers</b>	<ul style="list-style-type: none"><li>• Sélectionnez le programme Normal.</li><li>• Ajoutez une ou deux serviettes sèches pour favoriser le séchage et dé-pelucher l'article.</li><li>• NE faites PAS sécher à chaud des oreillers à base de capoc ou de mousse dans le sèche-linge, Servez-vous du programme Air Fluff (Air froid) uniquement.</li></ul>
<b>Plastiques (rideaux de douche, bâches, etc.)</b>	<ul style="list-style-type: none"><li>• Sélectionnez le programme Time Dry (Temps de séchage) et la température Low (Basse) ou Extra Low (Très basse), en fonction des symboles figurant sur l'étiquette.</li></ul>

### ARTICLES NE PASSANT PAS AU SÈCHE-LINGE :

- Articles en fibre de verre (rideaux, tentures, etc.).
- Lainages, sauf indication contraire sur l'étiquette.
- Articles imprégnés d'huile végétale ou alimentaire.
- Caoutchouc mousse (tapis, peluches, épauettes, etc.)

# dépannage

## VÉRIFIEZ LES POINTS SUIVANTS SI VOTRE SÈCHE-LINGE...

PROBLÈME	SOLUTION
<b>Ne se met pas en route.</b>	<ul style="list-style-type: none"><li>• Assurez-vous que la porte est bien fermée.</li><li>• Vérifiez que le cordon d'alimentation est branché sur une prise électrique opérationnelle.</li><li>• Vérifiez le disjoncteur et les fusibles de votre domicile.</li><li>• Appuyez de nouveau sur le bouton Start/Pause (Départ/Pause) en cas d'ouverture du hublot en cours de programme.</li></ul>
<b>Ne chauffe pas.</b>	<ul style="list-style-type: none"><li>• Vérifiez le disjoncteur et les fusibles de votre domicile.</li><li>• Sur un sèche-linge à gaz, vérifiez que l'alimentation en gaz est ouverte.</li><li>• Nettoyez le filtre à peluches et le conduit d'évacuation.</li><li>• Le sèche-linge est peut-être en phase de refroidissement du programme.</li></ul>
<b>Ne sèche pas.</b>	<ul style="list-style-type: none"><li>• Vérifiez tous les points mentionnés ci-dessus, plus...</li><li>• Vérifiez que la hotte extérieure s'ouvre et se ferme sans problème.</li><li>• Vérifiez que des peluches ne se sont pas accumulées dans le système d'évacuation. Le conduit doit être inspecté et nettoyé une fois par an.</li><li>• Utilisez un conduit d'évacuation métallique rigide de 4 ".</li><li>• Évitez de surcharger le tambour 1 charge de linge lavée = 1 charge de linge à sécher.</li><li>• Triez les articles : légers d'un côté, épais de l'autre.</li><li>• Il est parfois nécessaire de repositionner dans le sèche-linge les articles volumineux, comme les couvertures ou les couettes, pour assurer un séchage homogène.</li><li>• Vérifiez que le lave-linge essore correctement le linge pour évacuer la quantité d'eau adéquate.</li><li>• La charge de linge est peut-être insuffisante pour que l'action du tambour soit efficace. Ajoutez quelques serviettes.</li></ul>
<b>Fait du bruit.</b>	<ul style="list-style-type: none"><li>• Vérifiez le linge à la recherche de pièces de monnaie, de boutons décolorés, de clous, etc. Retirez aussitôt ces objets.</li><li>• Il est normal d'entendre la mise en marche et l'arrêt du robinet de gaz du sèche-linge (le cas échéant) ou du système de chauffage, tout au long du programme de séchage.</li><li>• Vérifiez que le sèche-linge est correctement surélevé comme indiqué dans les instructions d'installation.</li><li>• Il est normal que le sèche-linge émette un « bourdonnement », du fait du volume important d'air déplacé à travers le tambour du sèche-linge et le système d'évacuation.</li></ul>
<b>Ne sèche pas le linge uniformément.</b>	<ul style="list-style-type: none"><li>• Les coutures, les poches et les autres zones épaisses peuvent ne pas sécher complètement alors que le reste du linge a atteint le niveau de séchage sélectionné. Ceci est tout à fait normal. Sélectionnez le programme Séchage fort, au besoin.</li><li>• Si vous faites sécher un article épais avec une charge légère, par exemple une serviette de toilette avec des draps, il est possible que l'article le plus lourd ne soit pas complètement sec quand le reste du linge atteindra le niveau de séchage sélectionné. Triez les articles, légers d'un côté, épais de l'autre, pour obtenir des résultats de séchage homogènes.</li></ul>
<b>Dégage une odeur.</b>	<ul style="list-style-type: none"><li>• Les odeurs ménagères (peinture, vernis, détachant, etc.) peuvent entrer dans le sèche-linge via l'air ambiant. Ce phénomène est normal puisque le sèche-linge aspire l'air de la pièce, le chauffe, l'introduit dans le tambour, puis l'éjecte à l'extérieur.</li><li>• Lorsque ces odeurs persistent dans l'air, ventilez complètement la pièce avant d'utiliser le sèche-linge.</li></ul>
<b>S'arrête avant que le linge ne soit sec.</b>	<ul style="list-style-type: none"><li>• Il n'y a pas assez de linge. Ajoutez du linge ou quelques serviettes et relancez le programme.</li><li>• Il y a trop de linge. Retirez du linge et relancez le sèche-linge.</li></ul>

# dépannage

<b>Les vêtements sont pelucheux.</b>	<ul style="list-style-type: none"> <li>Assurez-vous que le filtre est propre avant chaque cycle. Sur les charges produisant beaucoup de peluches, il peut être nécessaire de nettoyer le filtre en cours de cycle.</li> <li>Certains textiles produisent une grande quantité de peluches (ex. : serviettes en coton). C'est pourquoi ces articles doivent être séchés séparément des textiles qui attirent les peluches (ex. : pantalon en velours).</li> <li>Si la quantité de linge est trop importante, répartissez la charge en plusieurs lots pour le séchage.</li> <li>Vérifiez soigneusement les poches des vêtements avant de les laver et de les sécher.</li> </ul>
<b>Les vêtements sont encore froissés après le programme Anti-froissement.</b>	<ul style="list-style-type: none"> <li>Chargez entre 1 et 4 articles pour plus d'efficacité.</li> <li>Allégez la charge.</li> <li>Faites sécher des articles similaires.</li> </ul>
<b>Les vêtements gardent une odeur après le programme Rafrâich.</b>	<ul style="list-style-type: none"> <li>Les tissus présentant une odeur forte doivent être lavés selon un cycle normal.</li> </ul>
<b>De l'eau s'écoule par la buse au démarrage du programme Steam (Vapeur).</b>	<ul style="list-style-type: none"> <li>Il s'agit de la condensation de la vapeur. Ce phénomène s'arrête tout seul en peu de temps.</li> </ul>
<b>L'eau vaporisée est invisible lors du programme Steam (Vapeur).</b>	<ul style="list-style-type: none"> <li>Il est difficile de voir les minuscules gouttes d'eau vaporisées lorsque le hublot est fermé.</li> </ul>

## CODES D'ERREUR



































Des codes système s'affichent parfois pour vous permettre de mieux comprendre le problème rencontré par le sèche-linge.

AFFICHAGE DE L'ERREUR	SIGNIFICATION	SOLUTION
<b>tS</b>	Filtre à peluches bouché	Nettoyez le filtre ou le système d'aération.
<b>tO</b>	Système de ventilation obstrué	Si le problème persiste, appelez le service de dépannage.
<b>dO</b> <b>dE</b>	Faire fonctionner le sèche-linge lorsque le hublot est ouvert	Fermez le hublot, puis redémarrez. Si le problème persiste, appelez le service de dépannage.
<b>dF</b>	Le hublot est mal fermé.	Appelez le service de dépannage.
<b>bE</b> <b>bE2</b>	Un bouton est bloqué ou enfoncé depuis plus de 30 s	Vérifiez qu'AUCUN bouton NE reste enfoncé de façon continue. Essayez de relancer le cycle. Si le problème persiste, appelez le service de dépannage.
<b>od</b>	Temps de séchage non valide	Appelez le service de dépannage.
<b>hE</b>	Température de chauffage non valide	Appelez le service de dépannage.
<b>Et</b>	Le circuit EEPROM ne communique pas correctement	Essayez de relancer le cycle. Si le problème persiste, appelez le service de dépannage.
<b>FE</b>	Fréquence de source d'alimentation non valide	Essayez de relancer le cycle. Si le problème persiste, appelez le service de dépannage.

Pour tout autre code non répertorié ici, appelez le 1-800-726-7864 (1-800-SAMSUNG)

## TABLEAU DES SYMBOLES TEXTILES

Les symboles suivants fournissent des conseils d'entretien des vêtements. Les étiquettes d'entretien des vêtements incluent des symboles relatifs au lavage, au blanchiment, au séchage, au repassage et au nettoyage à sec, le cas échéant. L'utilisation de ces symboles garantit la cohérence des informations entre les fabricants de vêtements (articles domestiques ou importés). Respectez ces symboles d'entretien afin d'optimiser la durée de vie de votre linge et d'éviter les problèmes de lavage.

Lavage		Consignes spéciales		Symboles de nettoyage	
	Normal		Séchage en suspension		Ne pas laver
	Infroissable / Anti-froissement		Séchage sans essorage		Ne pas tordre
	Délicat		Séchage à plat		Agent de blanchiment interdit
	Lavage main	<b>Séchage</b>			Pas de séchage machine
<b>Température de l'eau**</b>			Élevée		Pas de vapeur
	Très chaude		Moyenne		Pas de repassage
	Tiède		Faible	<b>Nettoyage à sec autorisé</b>	
	Froide		Toutes températures		Nettoyage à sec autorisé
<b>Agent de blanchiment</b>			Pas de séchage		Nettoyage à sec interdit
	Tout type d'agent de blanchiment autorisé (si nécessaire)	<b>Température fer ou vapeur</b>			Séchage en suspension
	Non chloré (non décolorant) Agent de blanchiment (si nécessaire)		Élevée		Séchage sans essorage
	Programme de séchage machine		Moyenne		Séchage à plat
<b>Normal</b>			Faible		
	Infroissable / Anti-froissement				
	Délicat				

\*\* Les points représentent la température appropriée de l'eau de lavage. Les différentes températures sont les suivantes : Chaude 105° – 125 °F (41 à 52 °C), Tiède 85° – 105 °F (29 à 41 °C) et Froide 60° – 85 °F (16 à 29 °C). La température de l'eau de lavage doit être d'au moins 60 °F (16 °C) pour activer les agents nettoyants et obtenir un lavage efficace.

## PROTECTION DE L'ENVIRONNEMENT

Cet appareil a été fabriqué à partir de matériaux recyclables. Si vous décidez de le jeter, veuillez respecter les normes locales en matière d'évacuation des déchets. Coupez le cordon d'alimentation de façon à ce que l'appareil ne puisse pas être raccordé à une source électrique. Enlevez le hublot pour que des animaux et des jeunes enfants ne se retrouvent pas piégés à l'intérieur de l'appareil.

## DÉCLARATION DE CONFORMITÉ

Cet appareil est conforme à la norme UL2158.

## CARACTÉRISTIQUES TECHNIQUES

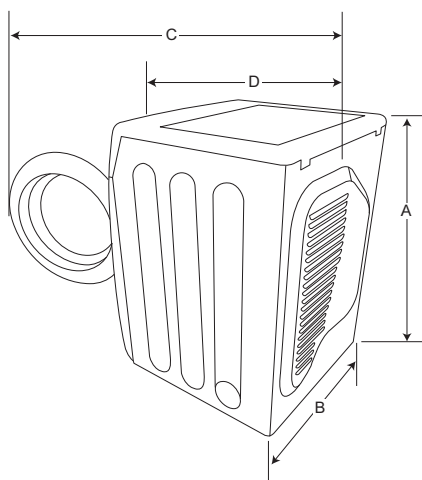









TYPE	SÈCHE-LINGE À CHARGEMENT FRONTAL			
	Mesure	Pouces (cm)	Mesure	Pouces (cm)
DIMENSIONS	A. Hauteur	38,3" (97,4)	C. Profondeur, hublot ouvert à 90°	49" (124,5)
	B. Largeur	27" (68,6)	D. Profondeur	31,1" (79,0)
POIDS	54 kg			
PUISSANCE DE CHAUFFE	5300 W			



## TABLEAU DES PROGRAMMES

(● : réglage usine, ● : sélectionnable)

Programme		Articles recommandés	Taille de la charge maxi.	Fonctions	
				Niveau du séchage par capteur	
Séchage par capteur	Normal	Coton, vêtements de travail, lin, charges mixtes		Séchage normal	
	Grand rendement	Pièces au tissu épais, tels que les jeans, les velours côtelés ou les vêtements de travail		Séchage normal	
	Repassage facile	Chemises, tissus synthétiques, lainages, tissus infroissables en coton, tissus infroissables		Séchage normal	
	Délicat	Sous-vêtements, chemisiers, lingerie		Séchage normal	
	Stérilisation	Literie, rideaux, vêtements d'enfant		Séchage très fort (aucun changement)	
Séchage manuel	Temps de séchage	Toute charge		-	
	Séchage rapide	Petites charges		-	
Cycles vapeur	Anti-froissement	Chemises, pantalons, chemisiers		-	
	Rafraîch.	Chemises, pantalons, couettes, oreillers		-	

Programme		Fonctions				Options	
		Température				Heure	Antifroissage
		Élevée	Moyenne	Faible	Très bas		
Séchage par capteur	Normal	●	●	-	-	-	●
	Grand rendement	●	-	-	-	-	●
	Repassage facile	-	●	-	-	-	●
	Délicat	-	-	-	●	-	●
	Stérilisation	●	-	-	-	-	●
Séchage manuel	Temps de séchage	●	●	●	●	●	●
	Séchage rapide	●	-	-	-	●	●
Cycles vapeur	Anti-froissement	●	-	-	-	●	●
	Rafraîch.	●	-	-	-	-	●

### Recommandations à propos du volume des charges



**Charge importante** : Remplissez le tambour aux 3/4 environ. Au-delà de cette limite, n'ajoutez pas d'articles supplémentaires afin que le linge tourne librement.



**Charge moyenne** : Remplissez le tambour à la moitié environ.



**Petites charges** : Remplissez le tambour de 3 à 5 articles (pas plus du 1/4).

\* Pour un résultat optimal, respectez ces recommandations de volume de charge pour chaque cycle de séchage.

# garantie (U.S.A)

---

## **SÈCHE-LINGE SAMSUNG**

---

### **GARANTIE LIMITÉE À L'ACHETEUR INITIAL**

Ce produit de la marque SAMSUNG, fourni, distribué par SAMSUNG ELECTRONICS AMERICA, INC. (SAMSUNG) et livré neuf, dans son emballage d'origine à l'acheteur initial, est garanti par SAMSUNG contre tout défaut de fabrication relatif aux matériaux et à la qualité d'exécution, pour une période de garantie limitée de :

Un (1) an (pièces et main d'œuvre)

Deux (2) ans pour les pièces du panneau de commandes

Cette garantie limitée prend effet à la date originale d'achat. Elle ne s'applique qu'aux produits achetés et utilisés aux États-Unis.

Pour bénéficier de réparations dans le cadre de la présente garantie, l'acheteur doit contacter la société SAMSUNG afin qu'elle détermine l'origine du problème et une procédure de réparation.

Les services de garantie peuvent être pris en charge uniquement par un centre de service agréé SAMSUNG.

Lors de la remise d'un produit défectueux à SAMSUNG ou à un centre de service agréé SAMSUNG, l'acheteur est tenu de présenter le coupon d'achat d'origine à la demande des intéressés à titre de preuve d'achat.

SAMSUNG s'engage à assurer un service de réparation gratuit à domicile pendant la période de garantie. Ce service est soumis à disponibilité sur le territoire des États-Unis.

Le service à domicile n'est pas disponible pour toutes les zones.

Pour bénéficier du service à domicile, l'appareil doit être situé dans un emplacement accessible à notre personnel.

Si ce service n'est pas disponible, SAMSUNG peut choisir de prendre à sa charge le transport aller/retour du produit vers un centre de service agréé.

La société SAMSUNG prendra en charge, à sa convenance, la réparation, le remplacement ou le remboursement du produit tel que stipulé dans les présentes conditions et procédera au remplacement ou au reconditionnement des pièces ou des produits si ces derniers s'avèrent défectueux dans la limite de la période de garantie mentionnée précédemment.

Toutes les pièces et tous les produits remplacés deviennent la propriété de SAMSUNG et doivent être retournés à SAMSUNG.

La période de garantie qui s'applique aux pièces et produits remplacés est la période restante de la garantie initiale ou une période de quatre-vingt-dix (90) jours ; dans tous les cas, la période la plus longue des deux périodes susmentionnées s'applique.

Cette garantie limitée couvre les vices de fabrication au niveau des pièces et de la main-d'œuvre survenant à la suite d'une utilisation normale et non commerciale de ce produit et ne s'applique pas dans les cas suivants : tout dommage survenant au cours de l'expédition, de la livraison et de l'installation ; toute utilisation de l'appareil contraire au but auquel il était destiné ; tout numéro de produit ou de série effacé ; tout dommage du revêtement extérieur ou de l'aspect du produit ; tout dommage causé par un accident, une utilisation non conforme, une négligence, un incendie ou une inondation, la foudre ou une autre catastrophe naturelle ; toute utilisation de produits, d'équipements, de systèmes, d'appareils, de services, de pièces, de fournitures, d'accessoires, d'applications, d'installations, de réparations, de câblages externes ou de connecteurs non fournis ou autorisés par SAMSUNG et susceptibles d'endommager ledit appareil ou de nuire à son fonctionnement ; toute surtension, fluctuation ou tension de ligne électrique incorrecte ; tout réglage effectué par l'acheteur et tout non-respect des consignes d'utilisation, d'entretien et de respect de l'environnement couvertes ou prescrites dans le présent carnet d'entretien ; tout démontage ou toute réinstallation de l'appareil ; tout problème résultant d'une prolifération d'insectes nuisibles.

Cette garantie limitée ne couvre pas les problèmes résultant d'un courant, d'une tension ou d'une alimentation électrique incorrects, ainsi que d'ampoules électriques, de fusibles ou de câblage inappropriés. Elle ne couvre pas non plus le coût des appels au service d'assistance pour obtenir des instructions ou la réparation des erreurs d'installation.

SAMSUNG ne garantit pas que l'appareil sera exempt de tout problème ou qu'il fonctionnera sans interruption.

Sauf exception mentionnée dans le présent document, Samsung ne fournit aucune garantie expresse ou implicite quant à cet appareil, y compris, mais sans s'y limiter, les garanties implicites de qualité marchande, de contrefaçon ou d'aptitude à un usage particulier.

Aucune garantie, qu'elle soit donnée par un tiers, une entreprise ou une personne morale, ne pourra être considérée comme un engagement vis-à-vis de Samsung.

Samsung ne sera aucunement responsable en cas de perte de bénéfices, de manque à gagner, d'incapacité à réaliser des économies ou tout autre avantage financier ou d'autres dommages spéciaux, accessoires ou indirects résultant de l'utilisation ou d'une mauvaise utilisation de cet appareil ou d'une incapacité à utiliser cet appareil, quelle que soit la base juridique invoquée pour justifier l'assertion et même si Samsung a été avisé de l'éventualité de tels dommages.

Les indemnités financières exigées auprès de Samsung ne pourront en aucun cas excéder le prix d'achat du produit vendu par Samsung et à l'origine des dommages invoqués.

Sans limitation aux dispositions susdites, l'acheteur assume tous les risques et toutes les responsabilités en cas de perte, de dommages ou de blessures éventuelles infligés à l'acheteur et aux biens de celui-ci et à toute autre personne et aux biens de celle-ci résultant de l'utilisation ou de la mauvaise utilisation de l'appareil ou de l'incapacité à l'utiliser. Cette garantie limitée n'est valable pour personne d'autre que l'acheteur initial du produit, n'est pas transférable et énonce votre recours exclusif.

Certains états n'autorisent pas les limitations de durée de garantie implicite, ou l'exclusion ou la limitation des dommages accidentels ou indirects. Dans un tel cas, les limitations ou exclusions spécifiées ci-dessus ne s'appliquent pas. La présente garantie vous octroie des droits spécifiques, ainsi que d'autres variant d'un état à un autre.

**Pour bénéficier d'un service d'assistance couvert par votre garantie, contactez SAMSUNG à l'adresse suivante :**

**Samsung Electronics America, Inc.  
85 Challenger Road Ridgefield Park, NJ 07660  
1-800-SAMSUNG (726-7864)  
[www.samsung.com](http://www.samsung.com)**

# garantie (CANADA)

## SÈCHE-LINGE SAMSUNG

### GARANTIE LIMITÉE À L'ACHETEUR INITIAL

Ce produit de la marque SAMSUNG, fourni, distribué par SAMSUNG ELECTRONICS CANADA, INC. (SAMSUNG) et livré neuf, dans son emballage d'origine à l'acheteur initial, est garanti par SAMSUNG contre les défauts de fabrication et de matériaux, pour une période limitée de :

Un (1) an (pièces et main d'œuvre)

Cette limite de garantie s'applique à compter de la date d'acquisition et couvre uniquement les produits achetés et utilisés au Canada.

Pour bénéficier de réparations dans le cadre de la présente garantie, l'acheteur doit contacter la société SAMSUNG afin qu'elle détermine l'origine du problème et une procédure de réparation.

Les services de garantie peuvent être pris en charge uniquement par un centre de service agréé SAMSUNG.

Lors de la remise d'un produit défectueux à SAMSUNG ou à un centre de service agréé SAMSUNG, l'acheteur est tenu de présenter le coupon d'achat d'origine à la demande des intéressés à titre de preuve d'achat.

SAMSUNG assurera un service de réparation gratuit à domicile pendant la période de garantie sujet à la disponibilité au Canada.

Le service à domicile n'est pas disponible pour toutes les zones.

Pour bénéficier du service à domicile, l'appareil doit être situé dans un emplacement accessible à notre personnel.

Si ce service n'est pas disponible, SAMSUNG peut choisir de prendre à sa charge le transport aller/retour du produit vers un centre de service agréé.

La société SAMSUNG prendra en charge, à sa convenance, la réparation, le remplacement ou le remboursement du produit tel que stipulé dans les présentes conditions et procédera au remplacement ou au reconditionnement des pièces ou des produits si ces derniers s'avèrent défectueux dans la limite de la période de garantie mentionnée précédemment.

Toutes les pièces et tous les produits remplacés deviennent la propriété de SAMSUNG et doivent être retournés à SAMSUNG.

La période de garantie qui s'applique aux pièces et produits remplacés est la période restante de la garantie initiale ou une période de quatre-vingt-dix (90) jours ; dans tous les cas, la période la plus longue des deux périodes susmentionnées s'applique.

Cette garantie limitée couvre les vices de fabrication au niveau des pièces et de la main-d'œuvre survenant à la suite d'une utilisation normale et non commerciale de ce produit et ne s'applique pas dans les cas suivants : tout dommage survenant au cours de l'expédition, de la livraison et de l'installation ; toute utilisation de l'appareil contraire au but auquel il était destiné ; tout numéro de produit ou de série effacé ; tout dommage du revêtement extérieur ou de l'aspect du produit ; tout dommage causé par un accident, une utilisation non conforme, une négligence, un incendie ou une inondation, la foudre ou une autre catastrophe naturelle ; toute utilisation de produits, d'équipements, de systèmes, d'appareils, de services, de pièces, de fournitures, d'accessoires, d'applications, d'installations, de réparations, de câblages externes ou de connecteurs non fournis ou autorisés par SAMSUNG et susceptibles d'endommager ledit appareil ou de nuire à son fonctionnement ; toute surtension, fluctuation ou tension de ligne électrique incorrecte ; tout réglage effectué par l'acheteur et tout non-respect des consignes d'utilisation, d'entretien et de respect de l'environnement couvertes dans le présent carnet d'entretien ; tout démontage ou toute réinstallation de l'appareil ; tout problème résultant d'une prolifération d'insectes nuisibles.

Cette garantie limitée ne couvre pas les problèmes résultant d'un courant, d'une tension ou d'une alimentation électrique incorrects, ainsi que d'ampoules électriques, de fusibles ou de câblage inappropriés. Elle ne couvre pas non plus le coût des appels au service d'assistance pour obtenir des instructions ou la réparation des erreurs d'installation.

SAMSUNG ne garantit pas que l'appareil sera exempt de tout problème ou qu'il fonctionnera sans interruption.

SAUF EXCEPTION MENTIONNÉE DANS LE PRÉSENT DOCUMENT, SAMSUNG NE FOURNIT AUCUNE GARANTIE EXPRESSE OU IMPLICITE QUANT À CET APPAREIL, Y COMPRIS, MAIS SANS S'Y LIMITER, LES GARANTIES IMPLICITES DE QUALITÉ MARCHANDE, DE CONTREFAÇON OU D'APTITUDE À UN USAGE PARTICULIER.

AUCUNE GARANTIE, QU'ELLE SOIT DONNÉE PAR UN TIERS, UNE ENTREPRISE OU UNE PERSONNE MORALE, NE POURRA ÊTRE CONSIDÉRÉE COMME UN ENGAGEMENT VIS-À-VIS DE SAMSUNG.

SAMSUNG NE SERA AUCUNEMENT RESPONSABLE EN CAS DE PERTE DE BÉNÉFICES, DE MANQUE À GAGNER, D'INCAPACITÉ À RÉALISER DES ÉCONOMIES OU TOUT AUTRE AVANTAGE FINANCIER OU D'AUTRES DOMMAGES SPÉCIAUX, ACCESSOIRES OU INDIRECTS RÉSULTANT DE L'UTILISATION OU D'UNE MAUVAISE UTILISATION DE CET APPAREIL OU D'UNE INCAPACITÉ À UTILISER CET APPAREIL, QUELLE QUE SOIT LA BASE JURIDIQUE INVOQUÉE POUR JUSTIFIER L'ASSERTION ET MÊME SI SAMSUNG A ÉTÉ AVISÉ DE L'ÉVENTUALITÉ DE TELS DOMMAGES.

LES INDEMNITÉS FINANCIÈRES EXIGÉES AUPRÈS DE SAMSUNG NE POURRONT EN AUCUN CAS EXCÉDER LE PRIX D'ACHAT DU PRODUIT VENDU PAR SAMSUNG ET À L'ORIGINE DES DOMMAGES INVOQUÉS.

SANS LIMITATION AUX DISPOSITIONS SUSDITES, L'ACHETEUR ASSUME TOUS LES RISQUES ET TOUTES LES RESPONSABILITÉS EN CAS DE PERTE, DE DOMMAGES OU DE BLESSURES ÉVENTUELLES INFLIGÉS À L'ACHETEUR ET AUX BIENS DE CELUI-CI ET À TOUTE AUTRE PERSONNE ET AUX BIENS DE CELLE-CI RÉSULTANT DE L'UTILISATION OU DE LA MAUVAISE UTILISATION DE L'APPAREIL OU DE L'INCAPACITÉ À L'UTILISER.

CETTE GARANTIE LIMITÉE N'EST VALABLE POUR PERSONNE D'AUTRE QUE L'ACHETEUR INITIAL DU PRODUIT, N'EST PAS TRANSFÉRABLE ET ÉNONCE VOTRE RECOURS EXCLUSIF.

Certaines provinces n'autorisent pas de limitations quant à la durée des garanties implicites ni l'exclusion ou la limitation de dommages accessoires ou indirects ; il se peut par conséquent que les limitations et exclusions énoncées ci-dessus ne s'appliquent pas à votre cas. La présente garantie vous octroie des droits spécifiques, ainsi que d'autres variant d'une province à une autre.

**Pour bénéficier d'un service d'assistance couvert par votre garantie, contactez SAMSUNG à l'adresse suivante :**

**Samsung Electronics Canada Inc.,**

**Customer Service 55 Standish Court Mississauga, Ontario L5R 4B2 Canada**

**1-800-SAMSUNG (726-7864)**

**[www.samsung.com/ca](http://www.samsung.com/ca)**

**[www.samsung.com/ca\\_fr](http://www.samsung.com/ca_fr) (French)**

remarque

---

remarque

---



DES QUESTIONS OU DES COMMENTAIRES ?

<b>PAYS</b>	<b>APPELEZ LE</b>	<b>OU RENDEZ-VOUS SUR LE SITE</b>
U.S.A	1-800-SAMSUNG (726-7864)	<a href="http://www.samsung.com">www.samsung.com</a>
MEXICO	01-800-SAMSUNG (726-7864)	<a href="http://www.samsung.com">www.samsung.com</a>
CANADA	1-800-SAMSUNG (726-7864)	<a href="http://www.samsung.com/ca">www.samsung.com/ca</a> <a href="http://www.samsung.com/ca_fr">www.samsung.com/ca_fr</a> (French)

N° de code : DC68-03064C\_CFR





DV365\*

# Secadora a gas y eléctrica manual del usuario

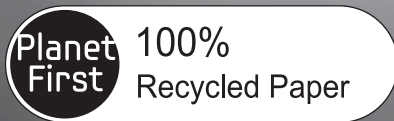

Este manual está impreso en papel 100% reciclado.

imagine las posibilidades

Gracias por adquirir este producto Samsung.  
Para recibir un servicio más completo o los  
accesorios, registre su producto en o contacte con  
[www.samsung.com/register](http://www.samsung.com/register)  
1-800-SAMSUNG(726-7864)



# características

## 1. Capacidad extra grande

¡Las capacidades de secado ultra al alcance de la mano! Ahora puede secar cargas extra grandes. Nuestra secadora ultra grande de 7,3 pies cúbicos de capacidad hace circular más aire entre su ropa, secándola más rápido, para obtener un resultado sin arrugas.

## 2. Diversos ciclos de secado y programa Fuzzy Logic

Simplemente gire el Jog Dial para seleccionar uno de los 9 ciclos de secado automático, incluyendo normal y potencia extra, o deje que el Control Fuzzy Logic mida el grado de humedad y determine automáticamente el tiempo de secado. La precisión en el secado nunca fue más sencilla que con Samsung.

## 3. Ahorro de tiempo

Los ciclos están diseñados pensando en usted. Todas nuestras secadoras están diseñadas para secar su ropa en menos tiempo... ¡sólo en 42 minutos! Así le queda tiempo para las cosas más importantes de la vida.

## 4. Ahorro de energía

Las secadoras Samsung son súper eficientes en el consumo de energía. Puede secar hasta 3,06 lb (1,38 kg) de ropa con 1 kWh. Además, tanto la gran capacidad como el control Fuzzy Logic ahorran energía secando automáticamente sus prendas de la manera más eficiente.

## 5. Puerta fácilmente reversible

Nuestras secadoras se adecuan a casi cualquier lugar. La dirección de la puerta reversible puede modificarse fácilmente.

## 6. Base con cajones de almacenamiento

Hay disponible un pedestal de 15" opcional para elevar la secadora y lograr así una carga y descarga más sencilla.

También ofrece un cajón de almacenamiento incorporado que puede sostener una botella de detergente de 100 oz.

## 7. Apilamiento (MODELO N.º: SK-3A1, SK-4A, SK-5A)

Las lavadoras y las secadoras de Samsung pueden apilarse para maximizar el espacio aprovechable.



Deben retirarse las patas de la secadora para apilar la lavadora y la secadora. Puede adquirir un kit de apilamiento opcional en su comercio minorista de productos Samsung.

## 8. Ciclo Sanitize (Desinfección)

Este ciclo le permite desinfectar las prendas impregnando la tela con calor a alta temperatura durante el ciclo de secado. Utilice este ciclo para limpiar su ropa de cama y cortinas.

Al seleccionar este ciclo, el 99,9% de las bacterias se eliminan por la elevada temperatura.

Utilice este ciclo para ropa, ropa de cama, toallas u otras prendas que necesiten desinfección.

La presente certificación ha sido realizada por NSF International, una organización privada de evaluación y certificación.



NSF Protocol P154  
Sanitization Performance of Residential  
Clothes Dryers

## 9. Ventilación de 4 direcciones (modelo eléctrico solamente: DV365\*)

Puede instalar la ventilación del drenaje en las siguientes cuatro (4) posiciones: atrás, en cualquiera de los laterales, en la parte inferior.

# instrucciones de seguridad

Felicitaciones por la compra de la nueva secadora Samsung. Este manual contiene información importante acerca de la instalación, el uso y el cuidado del electrodoméstico. Lea detenidamente estas instrucciones a fin de aprovechar al máximo los múltiples beneficios y funciones de la secadora.



## ADVERTENCIA - Riesgo de incendio

- La instalación de la secadora de ropa debe estar a cargo de un instalador calificado.
- Instale la secadora de ropa según las instrucciones del fabricante y los códigos locales.
- No instale una secadora de ropa con materiales para ventilación de plástico flexible. Si se instala un conducto de metal flexible (tipo lámina metálica), debe ser de un tipo específico identificado por el fabricante del electrodoméstico como adecuado para utilizar con secadoras de ropa. Los materiales para ventilación flexibles suelen hundirse, aplastarse fácilmente y atrapar pelusa. Estas condiciones obstruirán el flujo de aire de la secadora de ropa y aumentarán el riesgo de incendio.
- Para reducir el riesgo de lesiones graves o muerte, siga todas las instrucciones de instalación.

## LO QUE NECESITA SABER SOBRE LAS INSTRUCCIONES DE SEGURIDAD

Las advertencias y las instrucciones de seguridad importantes de este manual no cubren todas las posibles condiciones y situaciones que pueden ocurrir. Es su responsabilidad actuar con sentido común, precaución y cuidado cuando instale, realice el mantenimiento o ponga en funcionamiento la secadora.

Comuníquese siempre con el fabricante si surgen problemas o situaciones que usted no comprende.

## SÍMBOLOS Y PRECAUCIONES DE SEGURIDAD IMPORTANTES

 <b>ADVERTENCIA</b>	Peligros o prácticas inseguras que pueden causar <b>lesiones físicas graves o la muerte.</b> Siga la información contenida en este manual para minimizar el riesgo de incendio o explosión o para evitar daños materiales, lesiones físicas o la muerte. No almacene ni utilice gasolina u otros vapores o líquidos inflamables cerca de este o cualquier otro aparato eléctrico.
 <b>PRECAUCIÓN</b>	Peligros o prácticas inseguras que pueden causar <b>lesiones físicas leves o daños materiales.</b>
	NO intente hacer nada.
	NO desarme.
	NO toque.
	Siga las instrucciones fielmente.
	Desenchufe el cable de alimentación eléctrica del tomacorriente de pared.
	Asegúrese de que la máquina tenga buena conexión a tierra para evitar descargas eléctricas.
	Llame al centro de servicio técnico para obtener asistencia.

## GUARDE ESTAS INSTRUCCIONES

# instrucciones de seguridad



**ADVERTENCIA:** Para reducir el riesgo de incendio, descargas eléctricas o lesiones físicas Cuando usa este electrodoméstico, siga las instrucciones de seguridad básicas que figuran a continuación:

1. Lea todas las instrucciones antes de usar este electrodoméstico.
2. No seque prendas que han sido previamente limpiadas, lavadas, remojadas o salpicadas con gasolina, solventes de limpieza en seco u otras sustancias inflamables o explosivas, ya que emiten vapores que pueden prenderse fuego o explotar.
3. No permita que los niños jueguen sobre la lavadora o dentro de ella. Se requiere de supervisión cuando el electrodoméstico es utilizado cerca de los niños.
4. Antes de descartar el electrodoméstico o de retirarlo de servicio, extraiga la puerta del compartimiento de secado.
5. No introduzca la mano en el electrodoméstico si el tambor está en movimiento.
6. No instale o guarde este electrodoméstico donde quede expuesto a factores climáticos.
7. No modifique los controles.
8. No repare, reemplace ni intente realizar el mantenimiento de cualquier pieza del electrodoméstico salvo que esté recomendado específicamente en las instrucciones de mantenimiento del usuario o en las instrucciones de reparación para el usuario publicadas y que, a su juicio, usted tenga la habilidad para llevarlas a cabo.
9. No use suavizante para ropa o productos para evitar la estática salvo que el fabricante del suavizante para ropa o del producto lo recomiende.
10. Limpie el filtro atrapelusa antes o después de cada carga.
11. No aplique calor para secar prendas que contengan goma espuma o materiales semejantes a la goma con textura similar.
12. Mantenga el área alrededor de la salida del drenaje y las áreas adyacentes libres de la acumulación de pelusa, polvo y suciedad.
13. El personal técnico calificado debe efectuar una limpieza periódica del interior del electrodoméstico y del conducto de drenaje.
14. No coloque elementos expuestos a aceites de cocina en la secadora. Los elementos contaminados con aceites de cocina pueden contribuir a que se produzca una reacción química que ocasione que en la carga de ropa se prenda fuego.



## **Advertencias de la disposición 65 del Estado de California:**

"La ley Safe Drinking Water and Toxic Enforcement Act" del Estado de California exige que el gobernador de California publique una lista de sustancias que el estado reconoce como causante de cáncer, defectos congénitos u otro daño reproductivo y exige que los comercios adviertan acerca de la potencial exposición a dichas sustancias.

Este producto contiene un producto químico conocido en el Estado de California como causante de cáncer, defectos congénitos u otro daño reproductivo. Este aparato puede provocar una ligera exposición a algunas de las sustancias de la lista, incluidos benceno, formaldehído y monóxido de carbono.

Los aparatos a gas pueden provocar una ligera exposición a alguna de las sustancias de la lista, incluidos benceno, formaldehído, monóxido de carbono y hollín causada por la posible combustión incompleta de gas natural o combustibles PL. La exposición a estas sustancias puede minimizarse aún más permitiendo que la secadora ventile apropiadamente hacia el exterior.

## **GUARDE ESTAS INSTRUCCIONES**

## QUÉ HACER SI PERCIBE OLOR A GAS:

- No intente encender ningún electrodoméstico.
- No encienda este electrodoméstico.
- No toque ningún interruptor eléctrico.
- No utilice ningún teléfono de su edificio.
- Haga que todos los ocupantes se retiren de la habitación, edificio o área.
- Comuníquese inmediatamente con el proveedor de gas desde el teléfono de un vecino. Siga las instrucciones del proveedor de gas.
- Si no puede comunicarse con el proveedor de gas, llame al departamento de bomberos.

La instalación y el servicio técnico deberán estar a cargo de un instalador calificado, una agencia de reparaciones o el proveedor de gas.



Lea todas las instrucciones antes de usar el electrodoméstico.



Para reducir el riesgo de incendio o explosión:

ADVERTENCIA

- No seque prendas que hayan sido previamente limpiadas, lavadas, remojadas o salpicadas con gasolina, solventes de limpieza en seco u otras sustancias inflamables o explosivas. Emiten vapores que se pueden prender fuego o explotar. No debe colocarse en la secadora ningún material que haya estado en contacto con un solvente de limpieza o líquidos o sólidos inflamables hasta que se haya eliminado todo vestigio de tales líquidos o sólidos inflamables y sus vapores. Existen muchos artículos altamente inflamables en los hogares, tales como acetona, alcohol desnaturalizado, gasolina, kerosene, algunos limpiadores líquidos de uso doméstico, algunos quitamanchas, aguarrás, ceras y removedores de cera.
- No se deben secar artículos que contengan goma espuma (puede estar catalogada como espuma de látex) o materiales semejantes a la goma y con textura similar en la opción de secado con calor. Los materiales de goma espuma que reciben calor pueden, en ciertas circunstancias, provocar incendios por combustión espontánea.

No permita que los niños o las mascotas jueguen sobre el electrodoméstico, dentro de él o frente a él. Se requiere de supervisión cuando el electrodoméstico es utilizado cerca de niños y mascotas.

Antes de desechar la secadora o de retirarla de servicio, quite la puerta del compartimiento de secado para evitar que los niños y las mascotas queden atrapados dentro de la secadora.



No introduzca la mano en el electrodoméstico cuando el tambor esté en movimiento.

No instale o guarde este electrodoméstico donde quede expuesto a factores climáticos.

No modifique los controles.



No repare ni reemplace ni intente realizar el mantenimiento de ninguna pieza del electrodoméstico salvo que esté indicado específicamente en las instrucciones de reparación para el usuario y que comprenda y tenga la habilidad para llevar a cabo el procedimiento de reparación, reemplazo o servicio.

No use suavizante para ropa o productos para evitar la estática salvo que el suavizante o producto esté recomendado para uso con la secadora.

Limpie el filtro para pelusas antes o después de cada carga.

Mantenga el área alrededor de la salida del drenaje y las áreas circundantes libres de pelusa, polvo y suciedad.

El personal técnico calificado debe efectuar una limpieza periódica del interior de la secadora y del conducto de drenaje.

## GUARDE ESTAS INSTRUCCIONES

# instrucciones de seguridad

-  Este electrodoméstico debe conectarse a tierra correctamente. Nunca enchufe el cable de alimentación a un receptáculo que no esté conectado a tierra correctamente ni guarde conformidad con los códigos locales y nacionales. Consulte las instrucciones de instalación para obtener información sobre cómo conectar este electrodoméstico a tierra.

No se sienta encima de la secadora.

-  Debido a las constantes mejoras a los productos, Samsung se reserva el derecho de modificar las especificaciones sin previo aviso. Para conocer detalles completos, consulte las instrucciones de instalación incluidas con su producto antes de seleccionar los gabinetes, hacer aberturas o comenzar la instalación.

-  **ADVERTENCIA** Asegúrese de que los bolsillos no contengan objetos pequeños, sólidos y de forma irregular, material extraño, etc., por ejemplo: monedas, cuchillos, alfileres, etc. Tales objetos podrían dañar la secadora.

No lave ropa que contenga hebillas grandes, botones u otros objetos de metal pesado o sólido.

-  **ADVERTENCIA** Se pueden producir pérdidas de gas en su sistema que generen una situación peligrosa.

Las pérdidas de gas pueden no ser detectadas únicamente por el olor.

Los proveedores de gas recomiendan que compre e instale un detector de gas aprobado por UL.

Instale y utilice de acuerdo con las instrucciones del fabricante.

No coloque prendas en la secadora que hayan sido salpicadas o remojadas con aceite vegetal o aceite de cocina. Incluso después del lavado, estas prendas pueden contener una cantidad importante de dichos aceites.

El aceite residual en las prendas puede prenderse fuego en forma espontánea. La posibilidad de combustión espontánea aumenta cuando las prendas que contienen aceite vegetal o aceite de cocina son expuestas al calor. Las fuentes de calor, tales como la secadora, pueden calentar estas prendas y permitir que se produzca la oxidación del aceite a modo de reacción. La oxidación genera calor. Si dicho calor no tiene forma salir, las prendas pueden calentarse lo suficiente como para prenderse fuego. Amontonar, apilar o guardar este tipo de prendas puede impedir que el calor salga y puede generar un peligro de incendio.

Todas las prendas limpias y sucias que contengan aceite vegetal o aceite de cocina pueden resultar peligrosas. Lavar dichas prendas en agua caliente con una dosis adicional de detergente reducirá el peligro, aunque no lo eliminará. Siempre use el ciclo Cool Down (Enfriamiento) para estas prendas con el fin de reducir la temperatura. Nunca retire estas prendas cuando la secadora se encuentre caliente ni interrumpa el ciclo de secado hasta que las prendas hayan pasado por el ciclo Cool Down (Enfriamiento). Nunca amontone o apile estas prendas cuando estén calientes.

## GUARDE ESTAS INSTRUCCIONES

# contenido

---

<b>INSTALACIÓN DE LA SECADORA</b>	<b>8</b>
	8 Desembalaje de la secadora
	8 Exterior de la secadora
	8 Requisitos de instalación importantes
	9 Herramientas necesarias para la instalación
	9 Reemplazo de las piezas y los accesorios
	10 Requisitos para el tendido de conductos
	12 Importante para el instalador
	12 Consideraciones acerca de la ubicación
	12 Instalación del electrodoméstico en un gabinete o en un hueco
	13 Instalación en casas rodantes
	13 Drenaje
	14 Requisitos en cuanto al gas
	15 Requisitos eléctricos
	15 Conexión a tierra
	16 Conexiones eléctricas
	17 Instalación - procedimiento general
	19 Lista de verificación final de la instalación
	20 Sugerencias acerca del drenaje de la secadora
	21 Inversión de la puerta
<b>MANUAL DE INSTRUCCIONES, SUGERENCIAS</b>	<b>22</b>
	22 Descripción general del panel de control
	24 Child lock (Seguro para niños)
	24 Sin Sonido
	25 Estante de secado (pieza opcional)
	26 Limpie el filtro para pelusas
	26 Cargue la secadora de manera adecuada
	26 Cómo comenzar
<b>CUIDADO Y LIMPIEZA</b>	<b>27</b>
	27 Panel de control
	27 Tambor
	27 Tambor acabado con pintura en polvo
	27 Exterior de la secadora
	27 Sistema de drenaje de la secadora
<b>SUGERENCIAS PARA PRENDAS ESPECIALES</b>	<b>28</b>
	28 Sugerencias para prendas especiales
<b>GUÍA DE SOLUCIÓN DE PROBLEMAS</b>	<b>29</b>
	29 Controle estas indicaciones si su lavadora...
	30 Códigos de información
<b>APÉNDICE</b>	<b>31</b>
	31 Tabla de indicaciones sobre la tela
	32 Protección del medio ambiente
	32 Declaración de conformidad
	32 Especificaciones
	33 Tabla de ciclos

# instalación de la secadora

## DESEMBALAJE DE LA SECADORA

Desembale la secadora e inspecciónela para controlar que no se hayan producido daños durante el transporte. Si la secadora sufrió daños durante el transporte, comuníquese con el 1-800-SAMSUNG (726-7864). Para evitar lesiones físicas o tirones, use guantes protectores cada vez que levante o transporte la secadora.

 Los materiales de embalaje pueden ser peligrosos para los niños. Mantenga todos los materiales de **ADVERTENCIA** embalaje (bolsas de plástico, poliestireno, etc.) lejos del alcance de los niños.

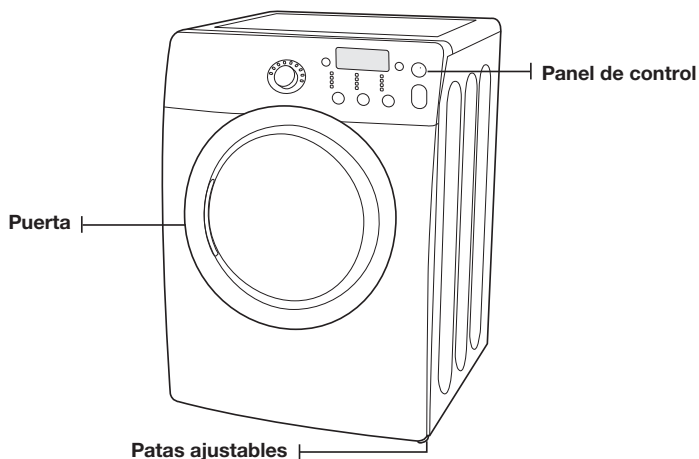

## EXTERIOR DE LA SECADORA

 El estante de secado no se suministra con este modelo. El estante de secado es opcional. Lo puede adquirir en un centro de servicio.

## REQUISITOS DE INSTALACIÓN IMPORTANTES

Contrate a un profesional para instalar la secadora adecuadamente. En caso de que sea necesaria una visita del servicio técnico como consecuencia de una mala configuración, ajuste y conexión, se considerará responsabilidad del instalador. Si usted mismo instala la secadora, usted es el responsable.

Asegúrese de tener todo lo necesario para realizar una instalación adecuada:

- UN TOMACORRIENTE CON CONEXIÓN A TIERRA. Consulte la sección Requisitos eléctricos. Consulte la página 15.
- UN CABLE DE ALIMENTACIÓN para las secadoras eléctricas (excepto en Canadá). Consulte la página 16.
- Los CONDUCTOS DE GAS (si instala una secadora a gas) deben cumplir con los códigos locales y nacionales.
- El SISTEMA DE DRENAJE debe consistir en un conducto de drenaje de metal rígido o flexible con un recubrimiento de metal resistente. Consulte los requisitos para el drenaje y los conductos en las páginas 10 - 11 y 13 y las sugerencias acerca del drenaje de la secadora en la página 20.



## HERRAMIENTAS NECESARIAS PARA LA INSTALACIÓN

Reúna las herramientas y piezas necesarias antes de comenzar la instalación.  
 Lea y siga las instrucciones provistas con cualquier herramienta enumerada aquí.

### Herramientas y piezas



**Pinzas**



**Cúter**

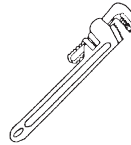

**Llave inglesa para tuberías (sólo de gas)**

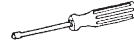

**Llave de tuercas**



**Nivel**

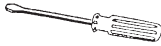

**Destornillador Phillips**



**Cinta para conductos**

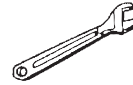

**Llave inglesa**



## REEMPLAZO DE LAS PIEZAS Y LOS ACCESORIOS

Si es preciso reemplazar piezas o accesorios de la secadora, comuníquese con el distribuidor al que le compró la secadora o con el centro de atención al cliente de SAMSUNG al 1-800-SAMSUNG (726-7864).

# instalación de la secadora

## REQUISITOS PARA EL TENDIDO DE CONDUCTOS

- Utilice un conducto de acero galvanizado rígido o de aluminio rígido, de 4 pulgadas (10,2 cm) de diámetro.
- No utilice un conducto de menor tamaño.
- Los conductos de más de 4 pulgadas (10,2 cm) de diámetro pueden ocasionar una mayor acumulación de pelusa. Periódicamente, debe retirar la pelusa acumulada.
- Si es preciso utilizar un conducto de metal flexible, utilice el tipo que viene con un recubrimiento de metal resistente. No utilice un conducto flexible con un recubrimiento delgado. Se puede producir una obstrucción importante si se dobla el conducto flexible en forma demasiado marcada.
- Nunca instale ningún tipo de conducto flexible en paredes, techos u otros espacios que queden ocultos.
- Sólo deben utilizarse conductos metálicos rígidos o flexibles para el drenaje.
- Haga que el conducto de drenaje se mantenga lo más recto y corto posible.
- Asegure las uniones con cinta para conductos. No utilice tornillos.
- NO HAGÁ QUE LA SECADORA DRENE HACIA NINGUNA PARED, TECHO, SÓTANO DE PEQUEÑA ALTURA O ESPACIO OCULTO DE UN EDIFICIO, LÍNEA DE DESCARGA DE GASES O CUALQUIER OTRO CONDUCTO COMÚN O CHIMENEA. ESTO PODRÍA GENERAR UN PELIGRO DE INCENDIO COMO CONSECUENCIA DE LA PELUSA EXPULSADA POR LA SECADORA.
- Un conducto flexible de plástico se puede enroscar, combar, pinchar, puede reducir el flujo de aire, prolongar el tiempo de secado y afectar el funcionamiento de la secadora.
- Los sistemas de drenaje de mayor longitud que la recomendada pueden prolongar el tiempo de secado, afectar el funcionamiento del equipo y acumular pelusa.
- El conducto de drenaje debe finalizar en una tapa del drenaje que con un regulador de tiro que gire hacia afuera para evitar el reflujó de aire y el ingreso de insectos o plantas. Nunca utilice una tapa de drenaje con un regulador de tiro magnético.
- La tapa debe tener 12 pulgadas (30,5 cm) de espacio libre como mínimo entre la parte inferior de la tapa y el suelo u otra obstrucción. La abertura de la tapa debe apuntar hacia abajo.
- Nunca instale un filtro sobre la salida del drenaje.
- Para evitar la acumulación de pelusa, no permita que la secadora drene directamente en el hueco de una ventana. No permita que drene debajo de la casa o de una galería.
- Si la red de conductos del drenaje debe pasar por un área que no recibe calor, se debe aislar el conducto y se lo debe colocar levemente en declive hacia la tapa de drenaje para reducir la condensación y la acumulación de pelusa.
- Inspeccione y limpie el interior del sistema de drenaje por lo menos una vez por año. Desenchufe el cable de alimentación antes de limpiar.
- Controle con frecuencia para asegurarse de que el regulador de tiro de la tapa de drenaje se abra y se cierre sin inconvenientes.
- Controle una vez por mes y limpie al menos una vez al año. Nota: Si las prendas no se secan, verifique que los conductos no estén obstruidos.

SECADORA ELÉCTRICA Y A GAS				
Tipo de tapa impermeable				
	Recomendado		Utilice sólo para una instalación de corto alcance	
	 4" (10,16 cm)		 2,5" (6,35 cm)	
Nº codos de 90°	Rígido	Metálico flexible*	Rígido	Metálico flexible*
0	24,4 m (80 pies)	12,4 m (41 pies)	22,6 m (74 pies)	10,1 m (33 pies)
1	20,7 m (68 pies)	11,2 m (37 pies)	18,9 m (62 pies)	8,8 m (29 pies)
2	17,4 m (57 pies)	10,1 m (33 pies)	15,5 m (51 pies)	7,6 m (25 pies)
3	14,3 m (47 pies)	9 m (29 pies)	12,5 m (41 pies)	6,5 m (21 pies)

\* No utilice un conducto flexible de un material que no sea el metal.

Si la nueva secadora se está instalando dentro de un sistema de drenaje existente, debe asegurarse de que:

- el sistema de drenaje cumpla con todos los códigos locales, estatales y nacionales;
- no se utilice un conducto flexible de plástico;
- se controle y limpie toda la pelusa acumulada del interior del conducto existente;
- Compruebe que el conducto no esté enroscado o aplastado;
- el regulador de tiro de la tapa de drenaje se abra y se cierre sin inconvenientes.

La presión estática de cualquier sistema de drenaje no debe superar las 0,83 pulgadas de la columna de agua ni ser inferior a 0.

Esto se puede medir cuando la secadora está en funcionamiento con un manómetro en el punto donde el conducto de drenaje se conecta a la secadora. Se debe utilizar la opción sin calor. Se debe vaciar el tambor de la secadora y se debe limpiar el filtro para pelusas.

# instalación de la secadora

## IMPORTANTE PARA EL INSTALADOR

Lea las siguientes instrucciones con detenimiento antes de instalar la secadora. Estas instrucciones se deben conservar para consultas futuras.

 **RETIRE LA PUERTA DE TODOS LOS ELECTRODOMÉSTICOS DESECHADOS PARA EVITAR EL PELIGRO DE QUE UN NIÑO SE ASFIXIE.**

## CONSIDERACIONES ACERCA DE LA UBICACIÓN

Ubique la secadora donde haya suficiente espacio adelante para cargarla y suficiente espacio atrás para el sistema de drenaje. Esta secadora viene preparada de fábrica para el drenaje posterior. Para que drene por la parte inferior o hacia la izquierda, utilice el kit de drenaje accesorio. El kit viene acompañado de instrucciones. Es importante asegurarse de que en la habitación circule suficiente aire fresco. La secadora debe estar ubicada donde el aire pueda fluir sin inconvenientes.

Para las secadoras a gas, se debe mantener el espacio libre suficiente tal como figura en la placa de información para garantizar que haya aire suficiente para la combustión y el funcionamiento adecuado de la secadora.

**NO INSTALE NI GUARDE LA SECADORA EN UN ÁREA DONDE QUEDE EXPUESTA AL AGUA Y/O A LOS FACTORES CLIMÁTICOS. MANTENGA EL ÁREA DE LA SECADORA LIBRE DE MATERIALES COMBUSTIBLES, GASOLINA Y OTROS VAPORES Y LÍQUIDOS INFLAMABLES. UNA SECADORA PRODUCE PELUSA COMBUSTIBLE. NO DEBE HABER PELUSAS EN EL ÁREA CIRCUNDANTE DE LA SECADORA.**

## INSTALACIÓN DEL ELECTRODOMÉSTICO EN UN GABINETE O EN UN HUECO

 Debe colocarse en la secadora un drenaje con salida hacia el exterior para reducir el riesgo de incendio cuando se instala en un gabinete o en un hueco.

- No se debe instalar ningún otro electrodoméstico que queme combustible en el mismo gabinete de la secadora.
- **ADVERTENCIA:** Para reducir el riesgo de incendio, **DEBE COLOCARSE EN LA SECADORA UN DRENAJE CON SALIDA HACIA EL EXTERIOR.** Consulte la sección de **INFORMACIÓN ACERCA DEL DRENAJE.**
- Los espacios libres mínimos entre la secadora y las paredes adyacentes u otras superficies deben tener las siguientes dimensiones:  
2 pulgadas en el frente, 17 pulgadas en la parte superior, 1 pulgada a ambos lados y 5 pulgadas en la parte posterior.
- El frente del gabinete debe contar con dos aberturas sin obstrucciones para que ingrese el aire, para ocupar un área total combinada mínima de 72 pulg<sup>2</sup>, con 3 pulgadas de abertura mínima en la parte superior y en la parte inferior. Se acepta una puerta tipo persiana con un espacio libre equivalente.

## INSTALACIÓN EN CASAS RODANTES

La instalación de la secadora en casas rodantes debe cumplir con la Norma de Construcción y Seguridad de Casas Fabricadas, Título 24 CFR, Parte 32-80 [denominada anteriormente Norma Federal para la Construcción y la Seguridad de Casas Rodantes, Título 24, HUD (Parte 280), 1975] (para los Estados Unidos) o las Normas CSA Z240 (para Canadá).

Cuando se instala una secadora en una casa rodante, debe tener la precaución de asegurar la secadora al piso.

Ubique la secadora en un área en la que circule suficiente aire fresco.

Se requiere un espacio mínimo de 72 pulg<sup>2</sup> (465 cm<sup>2</sup>) sin obstrucciones.

Llame al 1-800-SAMSUNG (726-7864) para obtener más información acerca de la compra del kit de anclaje al piso como accesorio.

Todas las instalaciones en casas rodantes deben tener un drenaje con salida hacia el exterior y la terminación del conducto de drenaje debe estar firmemente asegurada a la estructura de la casa rodante mediante materiales que no resulten inflamables.

El conducto de drenaje no puede terminar debajo de la casa rodante.

Consulte la sección Drenaje a fin de obtener más información.

## DRENAJE

Si la secadora tiene un drenaje con salida hacia el exterior se evitará que ingrese una gran cantidad de pelusa y humedad a la habitación.

### En los Estados Unidos:

- Todas las secadoras deben tener un drenaje con salida hacia el exterior.
- El conducto de drenaje requerido tiene 4 pulgadas (10,16 cm) de diámetro.
- Utilice sólo los conductos flexibles tipo lámina metálica, si los hubiera, identificados específicamente para su utilización con el electrodoméstico por el fabricante y que cumplan con el Esquema para conductos de transición de secadora de ropa, Tema 2158A.
- No ensamble el conducto con tornillos o remaches que se extiendan que ingresen al conducto y atrapen pelusa.

### En Canadá:

- Utilice sólo aquellos conductos flexibles tipo lámina metálica, si los hubiera, específicamente identificados por el fabricante para su uso con el electrodoméstico.
- Todas las secadoras deben tener un drenaje con salida hacia el exterior.
- El conducto de drenaje debe tener 4 pulgadas (10,16 cm) de diámetro.

### Fuera de los EE.UU. y Canadá:

- Remítase a los códigos locales.



Debe colocar en la secadora un drenaje con salida hacia el exterior para reducir el riesgo de incendio cuando instala la secadora en un gabinete o en un hueco.

**NUNCA UTILICE UN CONDUCTO FLEXIBLE DE PLÁSTICO O DE UN MATERIAL QUE NO SEA EL METAL.**

Si su red de conductos existente es de plástico, de un material que no sea el metal o es inflamable, reemplácela por una que sea de metal.

Utilice únicamente un conducto de drenaje de metal que no sea inflamable para asegurar la contención del aire expulsado, el calor y la pelusa.

# instalación de la secadora

## REQUISITOS EN CUANTO AL GAS

Utilice únicamente gas natural o gas LP (gas licuado de propano).

**LA INSTALACIÓN DEBE REALIZARSE EN CONFORMIDAD CON LOS CÓDIGOS LOCALES, O EN AUSENCIA DE ELLOS, CON EL CÓDIGO NACIONAL PARA GAS Y COMBUSTIBLES ANSI/Z223.1, LA REVISIÓN MÁS RECIENTE (PARA LOS ESTADOS UNIDOS), O CON LOS CÓDIGOS DE INSTALACIÓN CAN/CGA-B149 (PARA CANADÁ).**

Las secadoras a gas están equipadas con un orificio para el quemador de modo que puedan ser utilizadas con gas natural. Si tiene pensado utilizar su secadora con gas LP (gas licuado de propano), deberá efectuarse la conversión para lograr un funcionamiento adecuado y seguro, tarea que deberá estar a cargo de un técnico calificado.

Se recomienda usar un conducto de suministro de gas de 1/2" (1,27 cm) y el mismo debe reducirse para la conexión con el conducto de gas de 3/8" (1 cm) de su secadora. El Código Nacional para Gas y Combustibles exige que se instale una válvula manual de cierre del gas, aprobada y de fácil acceso, dentro de los 6' de distancia de la secadora.

**Las secadoras a gas instaladas en garajes residenciales deben estar elevadas a 18 pulgadas (46 cm) del piso.**

Además, se debe instalar una conexión roscada macho N.P.T. (rosca nacional para tubos) de 1/8" (0,3 cm), accesible para la conexión del medidor de prueba, inmediatamente contra corriente de la conexión del suministro de gas de la secadora.

Su secadora debe estar desconectada del sistema de suministro de gas durante las pruebas de presión del sistema.

**NO** vuelva a utilizar el viejo conducto de gas en metal flexible. El diseño del conducto de gas flexible debe estar certificado por la Asociación Americana del Gas (CGA en Canadá).



- Todo compuesto de unión de tuberías utilizado debe ser resistente a la acción del gas licuado de petróleo.
- A modo de cortesía, la mayoría de las empresas locales de gas inspeccionarán la instalación del artefacto a gas.

**ENCENDIDO DEL GAS:** la secadora utiliza un sistema de encendido automático para encender el quemador.

No existe un piloto que permanezca constantemente encendido.

## Instrucciones de instalación de la comunidad de Massachusetts

La instalación de la secadora deberá estar a cargo de un plomero o un gasista matriculado. Se deberá instalar una válvula de gas manual con una manija en forma de "T" en el conducto de suministro de gas de la secadora. Si se utiliza un conector de gas flexible para instalar la secadora, el conector debe tener una longitud máxima de 3' (36").



- Se pueden producir pérdidas de gas en su sistema que ocasionen una situación peligrosa.
- Las pérdidas de gas pueden no ser detectadas únicamente por el olor.
- Los proveedores de gas recomiendan que compre e instale un detector de gas aprobado por UL.
- Instale y use de acuerdo con las instrucciones del fabricante.

## REQUISITOS ELÉCTRICOS



En la parte posterior de la secadora se encuentra un diagrama del cableado.



- La conexión inadecuada del conductor de conexión a tierra del equipo puede generar una descarga eléctrica.  
Consulte a un electricista o técnico calificado si le surgen dudas acerca de si la conexión a tierra de su secadora es correcta. No modifique el enchufe provisto con la secadora; si no entra en el tomacorriente, solicite a un electricista calificado que instale el tomacorriente adecuado.
- Para evitar el riesgo innecesario de incendio, descarga eléctrica o lesiones físicas, todo el cableado y la conexión a tierra deben realizarse en conformidad con los códigos locales, o en ausencia de ellos, con el Código Eléctrico Nacional, ANSI/NFPA Nro. 70, la revisión más reciente (para los EE.UU.) o el Código Eléctrico Canadiense CSA C22.1, las revisiones más recientes y los códigos y ordenanzas locales. Es su responsabilidad proveer los servicios eléctricos adecuados para su secadora.
- Todas las instalaciones de gas deberán realizarse en conformidad con el Código Nacional para Combustibles ANSI/Z2231, su última revisión (para los EE.UU.) o con los Códigos de Instalación CAN/CGA - B149, su última revisión (para Canadá) y los códigos y ordenanzas locales.

## CONEXIÓN A TIERRA

Esta secadora debe conectarse a tierra. En caso de que el electrodoméstico funcione mal o se descomponga, la conexión a tierra reducirá el riesgo de descarga eléctrica al ofrecer una vía de menor resistencia a la corriente eléctrica.



### Modelos a gas

Su secadora tiene un cable con un conductor de conexión a tierra del equipo y un enchufe de conexión a tierra.

El enchufe debe conectarse a un tomacorriente adecuado que esté correctamente instalado y conectado a tierra en conformidad con todos los códigos y ordenanzas locales.

No modifique el enchufe provisto con la secadora; si no entra en el tomacorriente, solicite a un electricista calificado que instale el tomacorriente adecuado.

**NUNCA CONECTE EL CABLE A TIERRA A LAS TUBERÍAS DE PLÁSTICO, LAS TUBERÍAS DE GAS O LAS CAÑERÍAS DE AGUA CALIENTE.**



### Modelos eléctricos

La secadora requiere un cable con un conductor de conexión a tierra del equipo y un enchufe de conexión a tierra que se vende por separado.

El enchufe debe conectarse a un tomacorriente adecuado que esté correctamente instalado y conectado a tierra en conformidad con todos los códigos y ordenanzas locales.

No modifique el enchufe provisto con la secadora; si no entra en el tomacorriente, solicite a un electricista calificado que instale el tomacorriente adecuado.

Si no se utiliza un cable de alimentación y la secadora eléctrica debe estar permanentemente cableada, se la debe conectar a un sistema de cableado de metal con conexión a tierra, o se debe conectar un conductor con conexión a tierra del equipo a los conductores del circuito y a la terminal con conexión a tierra del equipo.

# instalación de la secadora

## CONEXIONES ELÉCTRICAS

Antes de poner al electrodoméstico en funcionamiento o realizar pruebas, siga las instrucciones de conexión a tierra de la sección Conexión a tierra.

Se recomienda que se destine un circuito derivado individual (o separado) sólo para la secadora. NO UTILICE UN CABLE PROLONGADOR.

### Modelos a gas – EE.UU. y Canadá

Se requiere un servicio eléctrico aprobado de CA de 120 voltios, 60 Hz, con un fusible o disyuntor de 15 A.

### Modelos eléctricos – Sólo EE.UU.

La mayor parte de las secadoras estadounidenses requieren un servicio eléctrico aprobado de CA de 120/240 voltios, 60 Hz. Algunas requieren un servicio eléctrico aprobado de 120/208 voltios, 60 Hz. Los requisitos del servicio eléctrico pueden encontrarse en la etiqueta con información ubicada detrás de la puerta. Se requiere un fusible o disyuntor de 30 A a ambos lados del conducto.

- Si se utiliza un cable de alimentación, el cable debe enchufarse a un tomacorriente de 30 A.
- NO se provee el cable de alimentación con los modelos eléctricos de secadoras estadounidenses.

### IMPORTANTE:

Si lo permiten los códigos locales, se puede conectar el suministro eléctrico de la secadora por medio de un nuevo kit de cable de alimentación eléctrica, rotulado para que se lo utilice con la secadora, es decir que cuente con certificación U.L. y categorizado en un mínimo de 120/240 voltios, 30 amperes con tres conductores de cobre Nro. 10 que finalicen en terminales de bucle cerrado, pernos de pala de tipo abierto con extremos rebatidos o con conductores de estaño.

- No vuelva a utilizar un cable de alimentación eléctrica de una secadora vieja. El cable de alimentación eléctrica debe conservarse en el gabinete de la secadora con un dispositivo de alivio de tensión con certificación UL adecuado.
- La conexión a tierra a través del conductor neutro está prohibida para (1) instalaciones nuevas con circuito derivado, (2) casas rodantes, (3) vehículos de recreo y (4) áreas en las que los códigos locales prohíban la conexión a tierra a través de un conductor neutro. (Utilice un enchufe de 4 pines para el tomacorriente de 4 ranuras, tipo NEMA 14-30R).

### Modelos eléctricos – Sólo Canadá

- Se requiere un servicio eléctrico aprobado de CA de 120/240 voltios, 60 Hz, equipado con un fusible o disyuntor de 30 A a ambos lados del conducto.
- Todos los modelos canadienses se envían con el cable de alimentación adjunto. El cable de alimentación debe conectarse a un tomacorriente de 30 A.

 En Canadá no está permitido convertir una secadora a 208 voltios.



## Instalación - procedimiento general

**Para realizar una instalación adecuada, recomendamos contratar a un instalador calificado.**

Lea estas instrucciones en su totalidad antes de iniciar la instalación.

**Para instalar la secadora, siga estos pasos:**

1. Mueva la secadora al lugar adecuado para la instalación. Considere instalar la secadora y la lavadora una al lado de la otra para tener fácil acceso a ambos electrodomésticos.

 Para mover la secadora con facilidad, coloque dos de las protecciones superiores de cartón en el piso. Incline la secadora hacia uno de los laterales, de modo tal que quede atravesando ambas protecciones. Empuje la secadora de modo que quede cerca de su ubicación definitiva. Coloque la secadora en posición vertical. Deje suficiente espacio alrededor de la secadora para poder conectar los conductos, cable de alimentación, etc.

2. Si necesita cambiar la dirección de la puerta, consulte Inversión de la puerta en la página . Cuando termine, vuelva al Paso 3 a continuación.
3. Consulte la sección Drenaje antes de instalar el sistema de drenaje. Instale la red de conductos desde la secadora hasta la tapa de drenaje. El extremo con reborde de las secciones del conducto deben apuntar hacia afuera de la secadora. NO utilice tornillos con recubrimiento de metal cuando realice el montaje de los conductos. Se les debe colocar cinta a las uniones. Nunca utilice material de plástico flexible para el drenaje.

 Una sugerencia para que las instalaciones queden bien ajustadas: conecte una sección del sistema de drenaje a la secadora antes de colocarla en su lugar. Utilice cinta para conductos para asegurar esta sección a la secadora, pero no cubra las aberturas de ventilación ubicadas en la parte posterior del gabinete de la secadora.

4. Si tiene un modelo eléctrico, vaya al Paso 6. Si tiene un modelo a gas, vaya al paso siguiente.

5. Consulte la sección Requisitos en cuanto al gas, luego siga los pasos indicados que figuran a continuación.

- a. Retire la cubierta protectora de la rosca para tubos.
- b. Aplique compuesto de unión de tuberías o 1 1/2 vueltas aproximadamente de cinta de Teflon en todas las conexiones roscadas.

 El compuesto de unión de tuberías utilizado debe ser resistente a la acción del gas licuado de petróleo.

- c. Conecte el suministro de gas a la secadora. Se requiere un accesorio adicional para conectar el extremo de la rosca hembra de 3/4" (1,9 cm) de un conector flexible al extremo de la rosca macho de 3/8" (1 cm) de la secadora.
- d. Ajuste firmemente el accesorio de la tubería de gas sobre las roscas.
- e. Abra el suministro de gas. Controle todas las conexiones de gas para detectar si presentan pérdidas usando una solución jabonosa. Si aparecen burbujas, ajuste las conexiones y vuelva a controlar. NO use la llama abierta para verificar si hay pérdidas de gas.
- f. Vaya al Paso 6 en la página siguiente

# instalación de la secadora

6. Consulte la sección Requisitos Eléctricos, luego siga las instrucciones para conexión de sistemas de 3 cables (Paso 7) o las instrucciones para el sistema de 4 cables (Paso 8) a continuación.
7. Instrucciones para el sistema de tres cables:
  - a. Afloje o retire el tornillo central del bloque de terminales.
  - b. Conecte el cable neutro (cable blanco o central) del cable de alimentación a la terminal de tornillo central de color plateado del bloque de terminales. Ajuste el tornillo.
  - c. Conecte los demás cables a los tornillos externos del bloque de terminales. Ajuste los tornillos.
  - d. Ajuste los tornillos con dispositivo de alivio de tensión.
  - e. Inserte la lengüeta de la cubierta del bloque de terminales en la ranura del panel posterior de la secadora.
  - f. Asegure la cubierta con un tornillo de sujeción.
9. **ANTES DE PONER EL ELECTRODOMÉSTICO EN FUNCIONAMIENTO O REALIZAR PRUEBAS**, siga las instrucciones de conexión a tierra de la sección Conexión a tierra.



Si realiza la conversión del sistema eléctrico de 4 cables a 3 cables, debe conectar la cinta de conexión a tierra al soporte del bloque de terminales para conectar a tierra el armazón de la secadora al conductor neutro.



Recomendamos usar terminales de anillo. Si utiliza terminales de correa, asegúrese de instalarlos perfectamente.

8. Instrucciones para el sistema de cuatro cables:
  - a. Retire el tornillo central del bloque de terminales.
  - b. Conecte el cable a tierra (verde o sin cubierta) del cable de alimentación al tornillo conductor a tierra externo.
  - c. Conecte el cable neutro (cable blanco o central) del cable de alimentación y el cable a tierra del electrodoméstico (verde con franjas amarillas) debajo del tornillo central del bloque de terminales.
  - d. Conecte los demás cables a los tornillos externos del bloque de terminales. Ajuste los tornillos.
  - e. Ajuste los tornillos con dispositivo de alivio de tensión.
  - f. Inserte la lengüeta de la cubierta del bloque de terminales en la ranura del panel posterior de la secadora.
  - g. Asegure la cubierta con un tornillo de sujeción.
  - h. **ANTES DE PONER EL ELECTRODOMÉSTICO EN FUNCIONAMIENTO O REALIZAR PRUEBAS**, siga las instrucciones de conexión a tierra de la sección Conexión a tierra.



Recomendamos usar terminales de anillo. Si utiliza terminales de correa, asegúrese de instalarlos perfectamente.

Sistema de tres cables

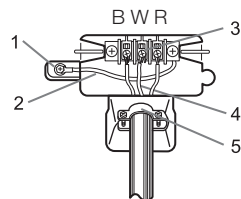

1. Conectar a tierra externo
  2. Cable a tierra neutro (verde/ amarillo) desde el armés de los cables de la secadora
  3. Tornillo central de color plateado del bloque de terminales
  4. Cable neutro (cable blanco o central) desde el cable de alimentación.
  5. Protección contra los tirones con certificación UL de 3/4" (1,9 cm)
- B - negro, W - blanco,  
R - rojo

Sistema de cuatro cables

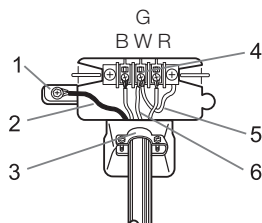

1. Conectar a tierra externo
  2. Cable verde o de cobre desnudo desde el cable de alimentación
  3. Protección contra los tirones con certificación UL de 3/4 pulgadas (1,9 cm)
  4. Tornillo central de color plateado del bloque de terminales
  5. Cable a tierra (verde/amarillo) desde el armés de los cables de la secadora
  6. Cable neutro (cable blanco o central) desde el cable de alimentación
- B - negro, W - blanco,  
R - rojo, G - verde

**MODELOS ESTADOUNIDENSES:**

**IMPORTANTE** – Todos los modelos estadounidenses están diseñados para una **CONEXIÓN DE SISTEMAS DE 3 CABLES**. El armazón de la secadora está conectado a tierra al conductor neutro del bloque de terminales. Se requiere una **CONEXIÓN DE SISTEMAS DE 4 CABLES** para las construcciones nuevas o remodeladas, las casas rodantes o si los códigos locales no permiten la conexión a tierra a través del neutro. Si utiliza un sistema de 4 cables, no puede conectar a tierra el armazón de la secadora al conductor neutro del bloque de terminales.

Remítase a las siguientes instrucciones para las **CONEXIONES DE SISTEMAS DE 3 Y 4 CABLES**:

Retire la tapa del bloque de terminales. Inserte el cable de alimentación con una protección contra los tirones con certificación UL a través del orificio provisto en el gabinete cerca del bloque de terminales.

Se debe utilizar un dispositivo de alivio de tensión. No afloje las tuercas ya instaladas en el bloque de terminales. Asegúrese de que estén ajustadas. Utilice un tomacorriente para huecos profundos de 3/8" (1 cm).

9. La secadora debe estar nivelada para garantizar un secado óptimo. Para nivelar la secadora, siga los pasos que figuran a continuación:
- Con un nivel, compruebe si la secadora está nivelada de lado a lado y de adelante hacia atrás.
  - Si la secadora no está nivelada, ajuste las patas niveladoras de la parte inferior de la base de la secadora hasta que la lavadora esté nivelada de lado a lado y de adelante hacia atrás. Hacer girar las patas en el sentido de las agujas del reloj las retrae. Hacer girar las patas en el sentido contrario al de las agujas de reloj las afloja y extiende.



Para colocar la secadora a la misma altura que la lavadora, retraiga completamente las patas niveladoras girándolas en sentido contrario a las agujas del reloj, luego afloje las patas girándolas en el sentido de las agujas del reloj. Una vez que la secadora está a la misma altura que la lavadora, siga las instrucciones precedentes para nivelar la secadora.

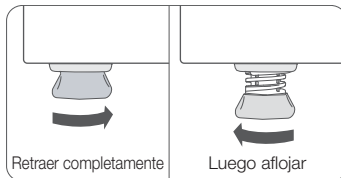

Ajuste las patas niveladoras sólo lo necesario para nivelar la secadora. Extender las patas niveladoras más de lo necesario puede hacer que la secadora vibre.

10. Asegúrese de que todas las conexiones de gas (en los modelos a gas), y las conexiones eléctricas y del drenaje estén completas. Enchufe la secadora y controle su funcionamiento utilizando la lista de verificación que figura a continuación.
11. Para **MODELOS A GAS ÚNICAMENTE- DV231AE\***:  
Es posible que al principio el quemador no se encienda debido a la presencia de aire en el conducto de gas. Permitir que la secadora funcione con la opción de calor purgará el conducto. Si en el lapso de 5 minutos el gas no se enciende, apague la secadora y espere 5 minutos. Asegúrese de que el suministro de gas hacia su secadora esté abierto. Para confirmar que el gas está encendido, controle que se sienta calor en el drenaje.

**LISTA DE VERIFICACIÓN FINAL DE LA INSTALACIÓN**

- La secadora está enchufada a un tomacorriente y está conectada a tierra correctamente.
- Los conductos de drenaje están conectados y se ha colocado cinta a las uniones.
- Usted usó conducto rígido o flexible con un recubrimiento de metal resistente, no conducto flexible de plástico.
- La secadora está nivelada y apoyada firmemente sobre el piso.
- Para modelos a gas: El gas está abierto y no hay pérdidas de gas.
- Encienda la secadora para confirmar que funciona, calienta y se apaga.

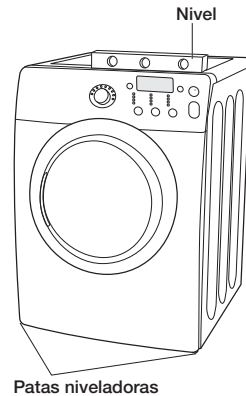

Patas niveladoras

# instalación de la secadora

## SUGERENCIAS ACERCA DEL DRENAJE DE LA SECADORA

 Un conducto flexible de plástico o de un material que no sea el metal presenta un potencial **ADVERTENCIA** riesgo de incendio.

1. Asegúrese de que su secadora esté instalada correctamente para que extraiga el aire fácilmente.

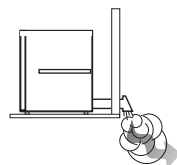

2. Utilice un conducto de metal rígido, de 4" Coloque cinta en todas las uniones, incluso en la secadora. Nunca use tornillos que atrapen pelusa.

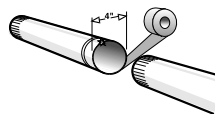

3. Mantenga los conductos lo más recto posible.

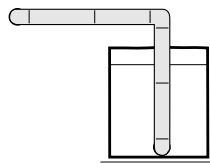

4. Limpie todos los viejos conductos antes de instalar la nueva secadora. Asegúrese de que la ventilación se abra y se cierre sin inconvenientes. Inspeccione y limpie el sistema de drenaje todos los años.

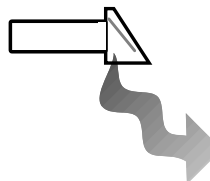

### No permita que un sistema de drenaje defectuoso demore el secado:

1. restringiendo a la secadora con un sistema de drenaje defectuoso.
2. al utilizar un conducto flexible de plástico, con un recubrimiento delgado o de un material que no es el metal.
3. al utilizar conductos innecesariamente largos que tienen muchos codos.
4. al utilizar conductos o ventilaciones aplastados u obstruidos.

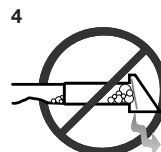
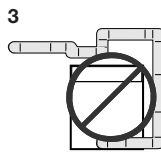
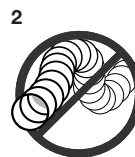

## INVERSIÓN DE LA PUERTA

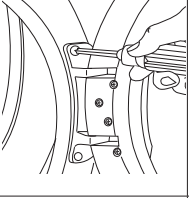
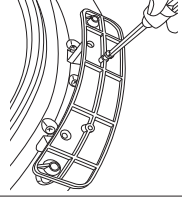
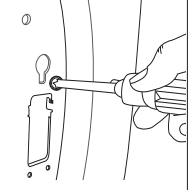
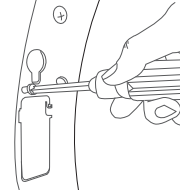
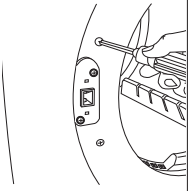
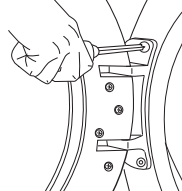
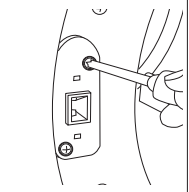
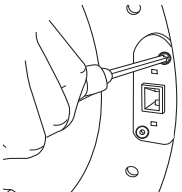
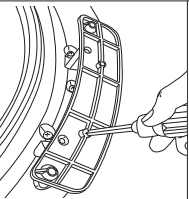
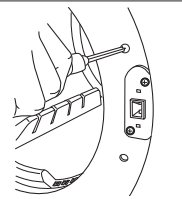
<p><b>1.</b> Desconecte el cable de alimentación.</p> <p><b>2.</b> Retire los dos tornillos de la bisagra de la puerta.</p> <p><b>3.</b> Levante la puerta y retírela.</p>		<p><b>8.</b> Vuelva a colocar los tornillos negros en los otros orificios.</p>	
<p><b>4.</b> Retire un tornillo del frente delantero.</p>		<p><b>9.</b> Vuelva a colocar el tornillo (paso 4) en el marco delantero.</p>	
<p><b>5.</b> Retire los dos tornillos del lado opuesto de la bisagra de la puerta.</p>		<p><b>10.</b> Coloque la puerta sobre el lado contrario y vuelva a fijar a la secadora.</p>	
<p><b>6.</b> Retire los dos tornillos de la placa de apoyo.</p>		<p><b>11.</b> Vuelva a conectar la placa de apoyo.</p>	
<p><b>7.</b> Retire un tornillo negro de la bisagra de la puerta.</p>		<p><b>12.</b> Vuelva a colocar los tornillos en los orificios restantes.</p>	

# manual de instrucciones, sugerencias

## DESCRIPCIÓN GENERAL DEL PANEL DE CONTROL

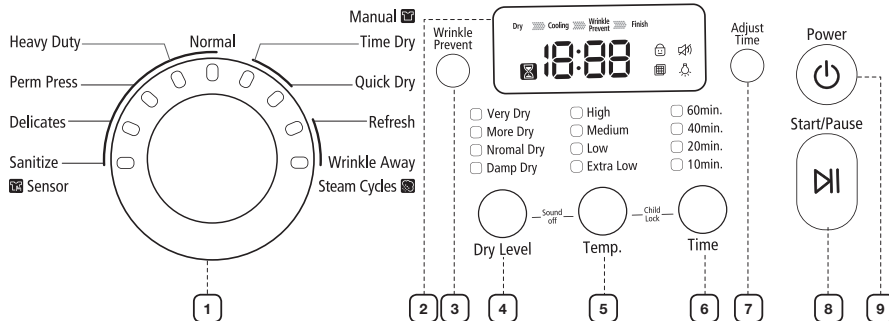

### 1 Selector de ciclos

Para seleccionar un ciclo, gire el disco Selector de ciclos hasta llegar al ciclo deseado. La luz del indicador junto al nombre del ciclo se iluminará. Los ciclos Normal (Normal), Heavy Duty (Servicio pesado), Perm Press (Plancha permanente) y Delicates (Prendas delicadas) son ciclos Sensor Dry (Secado con sensor). La opción Sensor Dry (Secado con sensor) detecta automáticamente la humedad en la carga y apaga la secadora cuando alcanza el nivel de secado seleccionado (more dry (más seco) a damp dry (centrifugado parcial)).

**Normal (Normal):** utilice este ciclo para secar cargas de algodón, ropa interior y lino.

**Heavy Duty (Potencia extra):** utilice este ciclo para secar las telas resistentes, tales como los jeans, el corderoy y la ropa de trabajo con calor a alta temperatura.

**Perm Press (Plancha permanente):** seca automáticamente prendas de algodón sin arrugas, también telas sintéticas, tejidos y telas que requieren planchado permanente.

**Delicates (Delicada):** este ciclo fue diseñado para secar prendas sensibles al calor a baja temperatura de secado.

**Sanitize (Desinfección):** Permite desinfectar las prendas impregnando la tela con calor a alta temperatura durante el ciclo de secado. Utilice este ciclo para mantener su ropa de cama y cortinas limpias por medio de la desinfección.

**Time Dry (Secado con temporizador):** permite seleccionar el tiempo del ciclo deseado en minutos. Gire el disco Selector de ciclos a Time Dry (Secado con temporizador) y, a continuación, presione la tecla de flecha Time (Tiempo) para determinar el tiempo de secado.

Presione la flecha repetidamente para desplazarse por las opciones de tiempo.

**Quick Dry (Secado rápido):** ofrece un ciclo de secado en 30 minutos.

**Refresh (Refrescar):** Este ciclo es el más adecuado para alisar arrugas y reducir los olores de las cargas de una a cuatro prendas secas.

En este ciclo se rocía una pequeña cantidad de agua en el tambor de la secadora después de varios minutos de secado con calor.

**Wrinkle Away (Antiarrugas):** El ciclo Antiarrugas elimina las arrugas de prendas guardadas en armarios, etc. Ofrece un tratamiento antiarrugas mediante un proceso con vapor optimizado.

Puede cambiar el tiempo de secado. (Tiempo mínimo: 20 minutos) \*Para obtener los mejores resultados, no cargue más de 3 prendas.

<p>2 <b>Pantalla gráfica digital</b></p>	<p>La pantalla digital muestra el tiempo restante del ciclo calculado después de presionar el botón Start/Pause (Inicio/Pausa). El tiempo restante calculado puede fluctuar a medida que avance el ciclo.</p> <p>Se iluminará la luz de Drying (Secar) y se mantendrá iluminada hasta que se haya cumplido el ciclo. Cuando la secadora esté en la fase de enfriamiento, se iluminará la luz de Cooling (Refrescar). Cuando la secadora esté en la fase de prevención de arrugas, se iluminará la luz la Wrinkle Prevent (Prevención de arrugas).</p> <p>Cuando haya finalizado el ciclo, la palabra "END" (Fin) aparecerá en la pantalla hasta que se abra la puerta de la secadora, se presione el botón Power (Encendido), Close (Cerrar) o Start (Inicio) o hayan transcurrido 5 minutos.</p> <p>Si su secadora se detiene durante un ciclo, las luces del indicador parpadearán hasta que se presione el botón Start/Pause (Inicio/Pausa).</p>
<p>3 <b>Botón de selección Prevención de arrugas</b></p>	<p>La opción Wrinkle Prevent (Prevención de arrugas) ofrece aproximadamente 180 minutos de secado intermitente con aire fresco al final de ciclo para reducir la formación de arrugas. Presione el botón Wrinkle Prevent (Prevención de arrugas) para activar dicha función.</p> <p>La luz del indicador arriba de la tecla se iluminará cuando seleccione Wrinkle Prevent (Prevención de arrugas).</p> <p>La carga está seca y puede retirarla en cualquier momento durante el ciclo Wrinkle Prevent (Prevención de arrugas).</p>
<p>4 <b>Botón de selección Nivel de secado</b></p>	<p>Para seleccionar el nivel de secado en los ciclos Normal (Normal), Heavy Duty (Servicio pesado), u otros ciclos Sensor Dry (Secado con sensor), presione el botón Dry Level (Nivel de secado). Se iluminará una luz en el indicador junto al nivel de secado deseado. Presione el botón repetidamente para desplazarse por las opciones. Las cargas más grandes o más voluminosas posiblemente requieran la opción Very Dry (Muy seco) o More Dry (Más seco) para que el secado sea completo. La opción Damp Dry (Centrifugado parcial) fue concebida para secar las prendas parcialmente. Utilícela para las prendas que deban secarse en posición horizontal o colgarse.</p>
<p>5 <b>Botón de selección Temp</b></p>	<p>Para seleccionar la temperatura correcta para una carga, presione el botón Temp (Temperatura). Se iluminará una luz del indicador junto a la temperatura deseada. Presione el botón repetidamente para desplazarse por las opciones.</p> <p><b>High (Alta):</b> para los algodones resistentes o aquellos con el rótulo Tumble Dry (Secar en secadora).</p> <p><b>Medium (Mediana):</b> para telas que requieren planchado permanente, telas sintéticas, algodones livianos u otras prendas con el rótulo Tumble Dry Medium (Secar en secadora a temperatura media).</p> <p><b>Low (Baja):</b> para prendas sensibles al calor con el rótulo Tumble Dry Low (Secar en secadora a temperatura baja) o Tumble Dry Warm (Secar en secadora a temperatura cálida).</p> <p><b>Extra Low (Extrabaja):</b> ofrece la menor temperatura de secado con calor posible.</p>
<p>6 <b>Botón de selección Tiempo</b></p>	<p>Cuando usa los ciclos Manual Dry (Secado manual), puede ajustar el tiempo presionando el botón de selección de tiempo.</p> <p>Durante el ciclo Sensor Dry (Secado con sensor), el indicador lumínico del tiempo se encuentra apagado porque el tiempo de secado exacto se determina según los niveles de humedad fluctuantes.</p>
<p>7 <b>Ajustar tiempo</b></p>	<p>Se puede agregar tiempo a los tiempos configurados automáticamente en los ciclos de Manual Dry (Secado manual) (ciclos Time Dry (Secado con temporizador), Quick Dry (Secado rápido)).</p> <p>Si mantiene presionado el botón Adjust Time (Ajustar tiempo), el tiempo se incrementa lentamente hasta alcanzar la configuración máxima de tiempo. Cuando se ha establecido el tiempo máximo, si se presiona brevemente este botón, la configuración del tiempo se establece en el ajuste mínimo.</p> <p> Después de seleccionar el tiempo preseleccionado con el botón Time (Tiempo), se puede ajustar el tiempo con el botón Adjust Time (Ajustar tiempo). Por ejemplo, presione el botón Time (Tiempo) para seleccionar 40 minutos y a continuación presione el botón Adjust Time (Ajustar tiempo) para agregar 5 minutos.</p>

# manual de instrucciones, sugerencias

<b>8</b> Botón de selección Inicio/ Pausa	Presiónelo para detener y reiniciar los programas.
<b>9</b> Botón Encendido	Presiónelo una vez para encender la secadora. Vuelva a presionarlo para apagarla. Si enciende su secadora y no toca ningún botón durante 10 minutos, se apagará automáticamente.



## CHILD LOCK (SEGURO PARA NIÑOS)

La función Child Lock (Seguro para niños) evita que los niños jueguen con la secadora.

### Encendido y apagado

Para activar o desactivar Child Lock (Seguro para niños) presione simultáneamente los botones Temp. (Temperatura) y Time (Tiempo) durante 3 segundos.

### Detalles del Seguro para niños:

- Puede configurar el Seguro para niños mientras su secadora está en funcionamiento.
  - Una vez que active el Seguro para niños, no responderá ningún botón, excepto el botón Power (Encendido), hasta que libere dicha función.
  - Se iluminará el indicador de Seguro para niños.
-  Si no desactiva Child Lock (Seguro para niños) antes de apagar la secadora, Child Lock (Seguro para niños) seguirá activado cuando encienda nuevamente la secadora. Para desactivar Child Lock (Seguro para niños), siga las instrucciones detalladas a continuación.
-  Cuando otros botones, salvo el botón Power (Encendido), no respondan, verifique el indicador de Seguro para niños. Si el Seguro para niños está activado, siga las instrucciones precedentes para desactivarlo.

## SIN SONIDO

Use esta función para silenciar los sonidos del botón y del funcionamiento.

### Configuración y liberación

Para activar o desactivar la función Sound Off (Sin Sonido) mantenga presionados los botones Dry Level (Nivel de secado) y Temp (Temperatura) simultáneamente por 3 segundos.

### Detalles de Sound Off (Sin Sonido):

- Puede configurar Sound Off (Sin Sonido) mientras su secadora está en funcionamiento.
  - Después de activar la función Sound Off (Sin Sonido), se silencian los sonidos del botón y del funcionamiento hasta que la desactive.
  - Se iluminará el indicador de Sound Off (Sin Sonido).
-  Si no desactiva Sound Off (Sin Sonido) antes de apagar la secadora, la función seguirá activada cuando encienda nuevamente la secadora. Para desactivar Sound Off (Sin Sonido), siga las instrucciones detalladas a continuación.



## ESTANTE DE SECADO (PIEZA OPCIONAL)

### Instalación y uso del estante de secado

1. Abra la puerta de la secadora.
2. Coloque el estante de secado en el tambor, con el borde superior del estante de secado encima del filtro para pelusas.
3. Coloque las patas traseras en las dos áreas empotradas de la pared posterior de la secadora y luego empuje hacia abajo en el centro del estante de secado para ajustarlo.
4. Coloque las prendas que se secarán sobre el estante, dejando espacio entre ellas para que el aire pueda circular.
5. Cierre la puerta de la secadora.
6. Utilice el ciclo Time Dry (Secado con temporizador). Seleccione el tiempo según la humedad y el peso de las prendas. Encienda la secadora. Posiblemente sea necesario reajustar el temporizador si se requiere más tiempo de secado.

PRENDAS SUGERIDAS	OPCIONES DE TEMP. SUGERIDAS
Súteres lavables (dóblelos y colóquelos en posición horizontal sobre el estante)	Extra Low (Extrabajaja)
Muñecos de peluche (reellenos con fibras de algodón o poliéster)	Extra Low (Extrabajaja)

 Secar artículos de goma espuma, plástico o goma con la opción de calor puede ocasionar **ADVERTENCIA** daños al artículo y crear un peligro de incendio.

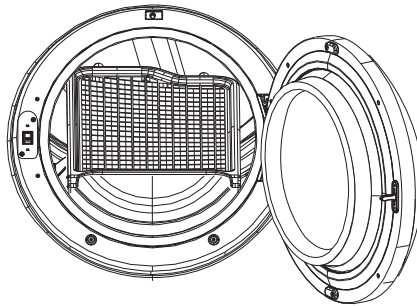

 El estante de secado no se suministra con este modelo. El estante de secado es opcional. Lo puede adquirir en un centro de servicio. (Pieza código : DC61-01522A)

# manual de instrucciones, sugerencias

---

## LIMPIE EL FILTRO PARA PELUSAS

---

- Después de cada carga.
- Para reducir el tiempo de secado.
- Para hacer uso de la energía con mayor eficacia.



No haga funcionar la secadora sin el filtro para pelusas colocado.

## CARGUE LA SECADORA DE MANERA ADECUADA

---

- Coloque sólo una carga de ropa en la secadora por vez.
- En cargas mixtas, las telas pesadas y livianas se secan en forma diferente. Esto puede ocasionar que las telas livianas estén secas mientras que las telas pesadas queden húmedas al final del ciclo de secado.
- Agregue una o más prendas similares adicionales a la secadora cuando está secando sólo una o dos prendas.  
Esto mejora el funcionamiento de la secadora y la eficacia del secado.
- Sobrecargar la secadora limita su funcionamiento y ocasiona un secado desparejo así como la formación excesiva de arrugas en algunas telas.

## CÓMO COMENZAR

---

1. Cargue la secadora dejando algo de espacio libre. NO la sobrecargue.
2. Cierre la puerta.
3. Seleccione el ciclo y las opciones adecuadas para la carga (Consulte la sección "Tabla de ciclos" en la página 33).
4. Presione el botón de Inicio/Pausa.
5. Se iluminará la luz del indicador de la secadora.
6. El tiempo del ciclo calculado aparecerá en la pantalla.  
El tiempo puede fluctuar debido a que los niveles de humedad fluctúan en la secadora.



- Cuando haya finalizado el ciclo, la palabra "End" (Fin) aparecerá en la pantalla.
- Si presiona Power (Encendido), se cancelará el ciclo y la secadora se detendrá.
- Los indicadores de Drying (Secado), Cooling (Refrescar) y Done (Finalizado) se iluminarán durante tales fases del ciclo.



**ADVERTENCIA** No coloque ningún objeto en la parte superior de la secadora cuando está en funcionamiento

# cuidado y limpieza

---

## **PANEL DE CONTROL**

---

Limpie con un paño suave y húmedo. No utilice sustancias abrasivas.

No rocíe el panel directamente con limpiadores en aerosol.

El acabado del panel de control puede dañarse a causa de algunos productos removedores de suciedad y manchas de tratamiento previo al lavado.

Aplique dichos productos lejos de la secadora y limpie el líquido derramado o el rocío inmediatamente.

## **TAMBOR**

---

Elimine todas las manchas, tales como las de crayón, tinta o tinte de la tela (proveniente de artículos nuevos, tales como toallas o jeans) con un limpiador común.

Posteriormente, seque las toallas o prendas viejas para eliminar todo exceso de manchas o solución de limpieza.

Una vez que se hayan seguido estos pasos, es posible que las manchas aún sean visibles, pero no se transferirán a las cargas subsiguientes.

## **TAMBOR ACABADO CON PINTURA EN POLVO**

---

Para limpiar el tambor acabado con pintura en polvo, use un paño humedecido con un limpiador suave, no abrasivo, adecuado para las superficies del acabado con pintura en polvo.

Elimine los residuos del limpiador y seque con un paño limpio.

## **EXTERIOR DE LA SECADORA**

---

Toda la secadora tiene un acabado brillante. Limpie con un paño suave y húmedo. No utilice sustancias abrasivas. Proteja la superficie de objetos afilados ya que éstos podrían rayar o dañar la superficie. No coloque objetos pesados ni afilados ni tampoco el paquete de detergente sobre la secadora. Manténgalos apartados sobre el pedestal o en una caja de almacenaje, que puede adquirir por separado.

## **SISTEMA DE DRENAJE DE LA SECADORA**

---

Inspeccione y limpie el sistema de drenaje de la secadora anualmente para mantener un rendimiento óptimo.

La tapa de drenaje exterior debe limpiarse con más frecuencia para garantizar un funcionamiento adecuado.

# sugerencias para prendas especiales

## SUGERENCIAS PARA PRENDAS ESPECIALES

Siga las instrucciones del fabricante o de la etiqueta de indicaciones para secar prendas especiales. Si no se dispone de etiquetas con indicaciones, use la siguiente información como guía.

<b>Cubrecamas y edredones</b>	<ul style="list-style-type: none"><li>• Siga las instrucciones de la etiqueta o seque en el ciclo Normal (Normal) con la temperatura establecida en High (Alta).</li><li>• Asegúrese de que la prenda esté completamente seca antes de usarla o guardarla.</li><li>• Tal vez deba volver a colocarla para garantizar un secado uniforme.</li></ul>
<b>Ropa de cama</b>	<ul style="list-style-type: none"><li>• Utilice el ciclo Normal (Normal) y seque de a una sola frazada por vez para lograr un mejor funcionamiento de la secadora.</li><li>• Asegúrese de que la frazada esté completamente seca antes de usarla o guardarla.</li></ul>
<b>Cortinas y paños de tela</b>	<ul style="list-style-type: none"><li>• Use el ciclo Perm Press (Plancha permanente) y la temperatura Low (Baja) o Extra Low (Extrabaja) para reducir la formación de arrugas.</li><li>• Seque en tandas pequeñas para obtener mejores resultados y retírelos lo antes posible.</li></ul>
<b>Pañales de tela</b>	<ul style="list-style-type: none"><li>• Use el ciclo Normal y la temperatura High (Alta) para pañales suaves y mullidos.</li></ul>
<b>Prendas con relleno de plumas (chaquetas, bolsas de dormir, edredones, etc.)</b>	<ul style="list-style-type: none"><li>• Utilice el ciclo Normal (Normal) y la opción de temperatura Low (Baja) o Extra Low (Extrabaja).</li><li>• Agregar toallas secas acorta el tiempo de secado y absorbe la humedad.</li></ul>
<b>Goma espuma (reverso de alfombras, muñecos de peluche, hombreras, etc.)</b>	<ul style="list-style-type: none"><li>• NO seque con el ciclo de secado con calor. Use el ciclo Air Fluff (Secado a temperatura ambiente) (sin calor).</li><li>• ADVERTENCIA – Secar un artículo de goma con calor puede dañarlo u ocasionar un riesgo de incendio.</li></ul>
<b>Almohadas</b>	<ul style="list-style-type: none"><li>• Utilice el ciclo Normal (Normal).</li><li>• Agregue un par de toallas secas para mejorar el funcionamiento de la secadora y secar el artículo.</li><li>• NO seque con calor almohadas de capoc o de goma espuma en la secadora. Utilice el ciclo Temperatura ambiente solamente.</li></ul>
<b>Plásticos (cortinas de baño, cubiertas de muebles para exteriores, etc.)</b>	<ul style="list-style-type: none"><li>• Utilice el ciclo Time Dry (Secado con temporizador) y la opción de temperatura Low (Baja) o Extra Low (Extrabaja) de acuerdo con las instrucciones de la etiqueta.</li></ul>

### ARTÍCULOS QUE SE DEBEN EVITAR:

- Artículos de fibra de vidrio (cortinas, paños de tela, etc.).
- Lanas, salvo que se recomiende en la etiqueta.
- Artículos embebidos en aceite vegetal o de cocina.
- Goma espuma (reverso de alfombras, muñecos de peluche, hombreras, etc.)

# guía de solución de problemas

## CONTROLE ESTAS INDICACIONES SI SU LAVADORA...

PROBLEMA	SOLUCIÓN
<b>No funciona.</b>	<ul style="list-style-type: none"> <li>• Asegúrese de que la puerta esté cerrada con traba.</li> <li>• Asegúrese de que el cable de alimentación esté enchufado a un tomacorriente que funcione.</li> <li>• Controle los disyuntores o fusibles de su casa.</li> <li>• Presione el botón Start/Pause (Inicio/Pausa) nuevamente si la puerta se abre durante el ciclo.</li> </ul>
<b>No calienta.</b>	<ul style="list-style-type: none"> <li>• Controle los disyuntores o fusibles de su casa.</li> <li>• En una secadora a gas, controle que el suministro de gas esté abierto.</li> <li>• Limpie el filtro atrapelusas y el conducto de drenaje.</li> <li>• Ve a si la secadora se ha desplazado a la fase de enfriamiento del ciclo.</li> </ul>
<b>No seca.</b>	<ul style="list-style-type: none"> <li>• Verifique todos los ítem anteriores y, además...</li> <li>• Verifique que la tapa del drenaje hacia el exterior de la casa se pueda abrir y cerrar sin inconvenientes.</li> <li>• Verifique que el sistema de drenaje no presente obstrucciones. Los conductos deben inspeccionarse y limpiarse todos los años.</li> <li>• Utilice un conducto de drenaje de metal rígido, de 4".</li> <li>• No la sobrecargue. 1 carga de lavado = 1 carga de secado.</li> <li>• Separe los artículos pesados de los artículos livianos.</li> <li>• Es posible que sea necesario volver a colocar los artículos grandes y voluminosos, como las frazadas o los edredones, para garantizar un secado uniforme.</li> <li>• Verifique que la lavadora esté drenando en forma correcta para extraer el agua de la carga adecuadamente.</li> <li>• Es posible que la carga sea demasiado pequeña como para secarse correctamente. Agregue algunas toallas.</li> </ul>
<b>Hace ruido.</b>	<ul style="list-style-type: none"> <li>• Verifique si en la carga hay objetos tales como monedas, botones flojos, clavos, etc. Retírelos de inmediato.</li> <li>• Es normal escuchar el ruido de la válvula de gas de la secadora o que el ciclo del dispositivo de calor se enciende o se apaga durante el ciclo de secado.</li> <li>• Asegúrese de que la secadora esté correctamente nivelada tal como se describe en las instrucciones de instalación.</li> <li>• Es normal que la secadora emita un zumbido debido al alto volumen del aire que se mueve por el tambor de la secadora y el sistema de drenaje.</li> </ul>
<b>No seca de manera uniforme.</b>	<ul style="list-style-type: none"> <li>• Es posible que las costuras, los bolsillos y otras áreas resistentes similares no se sequen por completo cuando el resto de la carga ha llegado al nivel de secado seleccionado. Esto es normal. Seleccione la opción More Dry (Más seco) si lo desea.</li> <li>• Si se seca un artículo pesado con una carga liviana, por ejemplo una toalla con sábanas, es posible que el artículo pesado no se seque completamente cuando el resto de la carga ha alcanzado el nivel de secado seleccionado. Separe los artículos pesados de los artículos livianos para obtener mejores resultados.</li> </ul>
<b>Tiene olor.</b>	<ul style="list-style-type: none"> <li>• Los olores del hogar, ya sea que provengan de la pintura, el barniz, los limpiadores potentes, etc., pueden ingresar en la secadora con el aire del ambiente. Esto es normal puesto que la secadora extrae el aire de la habitación, lo calienta y lo hace circular por el tambor y lo expulsa a través del drenaje hacia el exterior.</li> <li>• Cuando estos olores permanecen en el aire, ventile la habitación completamente antes de usar la secadora.</li> </ul>

# guía de solución de problemas

<b>Se apaga antes de que la carga esté seca</b>	<ul style="list-style-type: none"> <li>• La carga de la secadora es demasiado pequeña. Agregue más prendas o algunas toallas y reinicie el ciclo.</li> <li>• La carga de la secadora es demasiado grande. Retire algunas prendas y vuelva poner en funcionamiento la secadora.</li> </ul>
<b>Pelusa en las prendas</b>	<ul style="list-style-type: none"> <li>• Limpie el filtro para pelusas antes de cada carga. Con algunas cargas que producen grandes cantidades de pelusa, quizá sea necesario limpiar el filtro durante el ciclo.</li> <li>• Algunas telas producen pelusa (por ejemplo, una toalla de algodón blanco con mucho pelo) y deben secarse por separado de las prendas que atrapan pelusa (por ejemplo, un par de pantalones de lino negro)</li> <li>• Divida las cargas grandes en cargas más pequeñas para el secado.</li> <li>• Revise bien los bolsillos antes de lavar y secar las prendas.</li> </ul>
<b>Prendas arrugadas después del ciclo Antiarrugas</b>	<ul style="list-style-type: none"> <li>• Funciona mejor con cargas pequeñas de 1 a 4 prendas.</li> <li>• Cargue menos prendas.</li> <li>• Cargue prendas de tipo similar.</li> </ul>
<b>Quedan olores en la ropa después de Refrescar.</b>	<ul style="list-style-type: none"> <li>• Las telas que tienen olores fuertes deben lavarse en un ciclo normal.</li> </ul>
<b>Gotea agua de la boquilla cuando comienza Proceso de vapor</b>	<ul style="list-style-type: none"> <li>• Esto se debe a la condensación del vapor. El goteo de agua se detendrá en unos minutos.</li> </ul>
<b>No se ve el agua rociada durante Proceso de vapor</b>	<ul style="list-style-type: none"> <li>• El agua rociada es difícil de ver cuando la puerta está cerrada.</li> </ul>

## CÓDIGOS DE INFORMACIÓN

Pueden aparecer códigos de información para ayudarle a comprender mejor qué ocurre con la secadora.































PANTALLA DE ERROR	SIGNIFICADO	SOLUCIÓN
<b>tS</b>	Filtro para pelusas obstruido	Limpie el filtro o el conducto de ventilación.
<b>tO</b>	La ventilación está obstruida	Si el problema continúa, llame al servicio técnico.
<b>dO</b> <b>dE</b>	La secadora funciona con la puerta abierta	Cierre la puerta y luego reinicie. Si el problema continúa, llame al servicio técnico.
<b>dF</b>	La puerta no está bien cerrada	Comuníquese con el servicio técnico.
<b>bE</b> <b>bE2</b>	La unidad detecta un botón que se ha presionado más de 30 segundos o que está trabado	Asegúrese de que NO haya botones presionados constantemente. Pruebe reiniciar el ciclo. Si el problema continúa, llame al servicio técnico.
<b>od</b>	Tiempo de secado no válido	Comuníquese con el servicio técnico.
<b>hE</b>	Temperatura no válida	Comuníquese con el servicio técnico.
<b>Et</b>	EEPROM no se comunica correctamente	Pruebe reiniciar el ciclo. Si el problema continúa, llame al servicio técnico.
<b>FE</b>	Frecuencia de fuente de alimentación no válida	Pruebe reiniciar el ciclo. Si el problema continúa, llame al servicio técnico.

Para los códigos que no figuran más arriba, llame al 1-800-726-7864 (1-800-SAMSUNG).

# apéndice

## TABLA DE INDICACIONES SOBRE LA TELA

Los siguientes símbolos ofrecen indicaciones acerca de las prendas. La etiqueta de indicaciones de la prenda incluye símbolos para lavado, blanqueado, secado y planchado, o limpieza a seco cuando sea necesaria. El uso de símbolos garantiza la consistencia entre los fabricantes textiles de artículos nacionales e importados. Siga las indicaciones de la etiqueta para prolongar la vida útil de la prenda y reducir los problemas del lavado.

Ciclo de lavado		Instrucciones especiales		Símbolos de advertencia para el lavado	
	Normal (Normal)		Secar colgado/tender		No lavar
	Plancha permanente / Antiarrugas / Control de arrugas		Colgar para que escurra		No retorcer
	Prendas suaves / delicadas		Secar en posición horizontal		No usar lejía
	Lavado a mano	<b>Secado con calor</b>			No secar en secadora
<b>Temperatura del agua**</b>			Alto		Sin vapor (agregado a la plancha)
•••	Caliente		Medium (Mediana)		No planchar
••	Tibia/Tibia		Bajo	<b>Limpiar en seco</b>	
•	Fría		Cualquier calor		Limpiar en seco
<b>Lejía</b>			Sin calor / aire		No limpiar en seco
	Cualquier lejía (cuando sea necesaria)	<b>Temperaturas de secado con plancha o vapor</b>			Secar colgado/tender
	Sólo lejía sin cloro (con protección para ropa de color) (cuando sea necesaria)		Alto		Colgar para que escurra
	Ciclo de secado en secadora		Medium (Mediana)		Secar en posición horizontal
<b>Normal (Normal)</b>			Bajo		
	Plancha permanente / Antiarrugas / Control de arrugas				
	Prendas suaves / delicadas				

\*\* Los símbolos con punto representan las temperaturas del agua del lavado apropiadas para diversas prendas. El rango de temperatura para Caliente es de 41° a 52 °C (105° a 125 °F), para Tibia es de 29° a 41 °C (de 85° a 105 °F) y para Fría es de 16° a 29 °C (de 60° a 85 °F). (La temperatura del agua del lavado debe alcanzar un mínimo de 16 °C (60 °F) para que se active el detergente y se logre un lavado eficaz.)

# apéndice

## PROTECCIÓN DEL MEDIO AMBIENTE

Este electrodoméstico se fabrica con materiales reciclables. Si decide desechar este electrodoméstico, siga la normativa local relacionada con la eliminación de desechos. Corte el cable de alimentación para que el electrodoméstico no pueda conectarse a una fuente de alimentación. Quite la puerta para que los animales y los niños pequeños no puedan quedar atrapados dentro del electrodoméstico.

## DECLARACIÓN DE CONFORMIDAD

Este electrodoméstico cumple con la norma UL2158.

## ESPECIFICACIONES

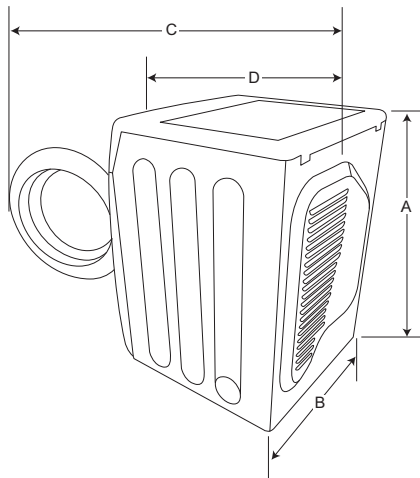



TIPO	LAVADORA DE CARGA FRONTAL			
	Div	Pulgadas (cm.)	Div	Pulgadas (cm.)
DIMENSIONES	A. Altura	38,3" (97,4)	C. Profundidad con la puerta abierta a 90°	49" (124,5)
	B. Ancho	27" (68,6)	D. Profundidad	31,1" (79,0)
PESO	53,98 kg (54,0 kg)			
POTENCIA DEL CALENTADOR	5300 W			



## TABLA DE CICLOS

(● : configurado en fábrica, ● : seleccionable)

Ciclo	Prendas recomendadas	Tamaño de carga máxima	Funciones
			Nivel de secado con sensor
Secado con sensor	Normal	Algodón, ropa de trabajo, ropa de cama, carga mezclada	 Secado normal
	Potencia extra	Telas resistentes, tales como jeans, corderoy y ropa de trabajo pesado	 Secado normal
	Plancha permanente	Camisas, telas sintéticas, tejidos, prendas de algodón sin arrugas y telas que requieren planchado permanente	 Secado normal
	Delicada	Ropa interior, blusas, lencería	 Secado normal
	Desinfección	Ropa de cama, cortinas, prendas para niños	 Muy seco (sin cambios)
Secado manual	Secado con temporizador	Cualquier carga	 -
	Secado rápido	Carga pequeña	 -
Ciclos de vapor	Antiarrugas	Camisas, pantalones, blusas	 -
	Refrescar	Camisas, pantalones, edredones, almohadas	 -

Ciclo	Funciones					Opciones	
	Control temp.				Tiempo	Prevención de arrugas	
	Alto	Medio	Bajo	Extra Bajo			
Secado con sensor	Normal	●	●	-	-	-	●
	Potencia extra	●	-	-	-	-	●
	Plancha permanente	-	●	-	-	-	●
	Delicada	-	-	-	●	-	●
	Desinfección	●	-	-	-	-	●
Secado manual	Secado con temporizador	●	●	●	●	●	●
	Secado rápido	●	-	-	-	●	●
Ciclos de vapor	Antiarrugas	●	-	-	-	●	●
	Refrescar	●	-	-	-	-	●

### Recomendaciones sobre el tamaño de la carga



**Carga grande** : Llene  $\frac{3}{4}$  del tambor. No agregue prendas por encima de este nivel para que puedan dar vueltas con libertad.



**Carga media** : Llene  $\frac{1}{2}$  del tambor.



**Carga pequeña** : Coloque 3 a 5 prendas y no llene más de  $\frac{1}{4}$  del tambor.

\* Para obtener los mejores resultados, siga las recomendaciones sobre el tamaño de la carga para cada ciclo de secado.

# garantía (U.S.A)

---

## **SECADORA SAMSUNG**

---

### **GARANTÍA LIMITADA PARA EL COMPRADOR ORIGINAL**

El presente producto de la marca SAMSUNG, tal como lo provee y distribuye SAMSUNG ELECTRONICS AMERICA, INC. (SAMSUNG) y lo entrega nuevo, en su embalaje de cartón original al comprador o consumidor original, está garantizado por SAMSUNG contra defectos de fabricación de los materiales y la mano de obra durante el período limitado de la garantía de:

un (1) año para todas las piezas y la mano de obra

Dos (2) años para las piezas del panel de control

La presente garantía limitada comienza en la fecha original de compra y es válida únicamente para productos comprados y usados en los Estados Unidos.

Para recibir el servicio técnico de la garantía, el comprador debe comunicarse con SAMSUNG con el fin de que se determine el problema y los procedimientos del servicio.

El servicio técnico de la garantía sólo puede ser prestado por un centro de servicio técnico autorizado de SAMSUNG.

Se debe presentar la factura de compra original como prueba de compra a SAMSUNG o al servicio técnico autorizado de SAMSUNG.

SAMSUNG prestará servicio técnico a domicilio durante el período de la garantía sin costo, sujeto a la disponibilidad dentro de los Estados Unidos contiguos.

El servicio técnico a domicilio no está disponible en todas las áreas.

Para recibir el servicio técnico a domicilio, el producto no debe presentar obstrucciones y debe ser accesible para el agente del servicio técnico.

Si el servicio técnico no está disponible, SAMSUNG puede optar por transportar el producto hasta y desde el servicio técnico autorizado.

SAMSUNG reparará, reemplazará el producto u ofrecerá un reembolso a su criterio y sin cargo adicional, tal como se establece en la presente garantía, con piezas o productos nuevos o reacondicionados si se comprueba que es defectuoso durante el período limitado de la garantía especificado anteriormente.

Todas las piezas y los productos reemplazados pasan a ser propiedad de SAMSUNG y deben ser devueltos a SAMSUNG.

Las piezas y los productos reemplazados asumen la garantía original que resta, o noventa (90) días, el período que sea el más prolongado.

La presente garantía limitada cubre defectos de fabricación de los materiales y la mano de obra encontrados durante el uso normal y doméstico de este producto y no será válida para lo siguiente: daños que ocurran durante el envío; entrega e instalación; aplicaciones y usos para los cuales el presente producto no fue destinado; números de serie o producto alterados; daño cosmético o acabado exterior; accidentes, abuso, descuido, incendio, inundación, caída de rayos, u otros casos fortuitos o de fuerza mayor; uso de productos, equipo, sistemas, utilidades, servicios, piezas, suministros, accesorios, aplicaciones, instalaciones, reparaciones, cableado externo o conectores no provistos ni autorizados por SAMSUNG que dañen este producto o que acarreen problemas en el servicio; voltaje de la línea eléctrica incorrecto, fluctuaciones y sobretensión; ajustes del cliente e incumplimiento de lo establecido en el manual de instrucciones, instrucciones de mantenimiento y ambientales que están cubiertas y recomendadas en el manual de instrucciones; traslado y reinstalación del producto; problemas causados por plagas.

La presente garantía limitada no cubre problemas derivados de la corriente, el voltaje o el suministro eléctrico incorrectos, las bombillas de luz, los fusibles de la casa, el cableado de la casa, el costo del servicio técnico para recibir instrucciones o corregir errores en la instalación.

SAMSUNG no garantiza el funcionamiento ininterrumpido o sin errores del producto.

Excepto lo establecido en el presente, no existen garantías sobre este producto, ya sean expresas o tácitas, y samsung desconoce todas las garantías que incluyen, aunque no en carácter taxativo, cualquier garantía tácita de que el producto se encuentra en condiciones aptas para la venta, de defraudación de derechos o de que el producto se adecua a los fines específicos para los cuales se adquiere.

Ningún aval o garantía otorgados por persona, compañía o corporación alguna con respecto al presente producto revestirá carácter vinculante para samsung.

Samsung no será responsable por pérdida de ingresos o lucro cesante, imposibilidad de generar ahorros u obtener otros beneficios, o cualquier daño derivado de circunstancias especiales, daño imprevisto o derivado causado por el uso, uso incorrecto, o incapacidad para usar el presente producto, independientemente de la teoría legal en que se funde el reclamo y aun cuando se le haya notificado a samsung de la posibilidad de tales daños.

Ningún resarcimiento de ninguna índole contra samsung superará el precio de compra del producto vendido por samsung y causante del presunto daño.

Sin limitar lo precedente, el comprador asume todo el riesgo y la responsabilidad por pérdida, daño o lesión al comprador y a los bienes del comprador y a terceros y a sus bienes derivados del uso, uso incorrecto o incapacidad para usar el presente producto. La presente garantía limitada no se extenderá a ninguna persona distinta del comprador original del presente producto, es intransferible y establece su exclusiva reparación.

Algunos Estados no permiten limitaciones en cuanto al plazo de una garantía implícita, o la exclusión o limitación de daños imprevistos o derivados, por lo tanto las limitaciones o exclusiones antedichas pueden no aplicarse en su caso. Esta garantía le otorga derechos específicos, y además puede tener otros derechos que varían según el Estado en el que se encuentre.

**Para recibir un servicio técnico de garantía, comuníquese con SAMSUNG a:  
Samsung Electronics America, Inc.  
85 Challenger Road Ridgefield Park, NJ 07660  
1-800-SAMSUNG (726-7864)  
www.samsung.com**

# garantía (CANADA)

## SECADORA SAMSUNG

### **GARANTÍA LIMITADA PARA EL COMPRADOR ORIGINAL**

El presente producto de la marca SAMSUNG, tal como lo provee y distribuye SAMSUNG ELECTRONICS CANADA, INC. (SAMSUNG) y lo entrega nuevo, en su embalaje de cartón original al comprador o consumidor original, está garantizado por SAMSUNG contra defectos de fabricación de los materiales y la mano de obra durante el período limitado de la garantía de:

Un (1) año para las piezas y la mano de obra

La presente garantía limitada comienza en la fecha original de compra y es válida únicamente para productos comprados y usados en Canadá.

Para recibir el servicio técnico de la garantía, el comprador debe comunicarse con SAMSUNG con el fin de que se determine el problema y los procedimientos del servicio.

El servicio técnico de la garantía sólo puede ser prestado por un centro de servicio técnico autorizado de SAMSUNG.

Se debe presentar la factura de compra original como prueba de compra a SAMSUNG o al servicio técnico autorizado de SAMSUNG.

SAMSUNG prestará servicio técnico a domicilio durante el período de la garantía sin costo, sujeto a la disponibilidad dentro de Canadá.

El servicio técnico a domicilio no está disponible en todas las áreas.

Para recibir el servicio técnico a domicilio, el producto no debe presentar obstrucciones y debe ser accesible para el agente del servicio técnico.

Si el servicio técnico no está disponible, SAMSUNG puede optar por transportar el producto hasta y desde el servicio técnico autorizado.

SAMSUNG reparará, reemplazará el producto u ofrecerá un reembolso a su criterio y sin cargo adicional, tal como se establece en la presente garantía, con piezas o productos nuevos o reacondicionados si se comprueba que es defectuoso durante el período limitado de la garantía especificado anteriormente.

Todas las piezas y los productos reemplazados pasan a ser propiedad de SAMSUNG y deben ser devueltos a SAMSUNG.

Las piezas y los productos reemplazados asumen la garantía original que resta, o noventa (90) días, el período que sea el más prolongado.

La presente garantía limitada cubre defectos de fabricación de los materiales y la mano de obra encontrados durante el uso normal y doméstico de este producto y no será válida para lo siguiente: daños que ocurran durante el envío; entrega e instalación; aplicaciones y usos para los cuales el presente producto no fue destinado; números de serie o producto alterados; daño cosmético o acabado exterior; accidentes, abuso, descuido, incendio, inundación, caída de rayos, u otros casos fortuitos o de fuerza mayor; uso de productos, equipo, sistemas, utilidades, servicios, piezas, suministros, accesorios, aplicaciones, instalaciones, reparaciones, cableado externo o conectores no provistos ni autorizados por SAMSUNG que dañen este producto o que acarreen problemas en el servicio; voltaje de la línea eléctrica incorrecto, fluctuaciones y sobretensión; ajustes del cliente e incumplimiento de lo establecido en el manual de instrucciones, instrucciones de mantenimiento y ambientales que están cubiertas y recomendadas en el manual de instrucciones; traslado y reinstalación del producto; problemas causados por plagas.

La presente garantía limitada no cubre problemas derivados de la corriente, el voltaje o el suministro eléctrico incorrectos, las bombillas de luz, los fusibles de la casa, el cableado de la casa, el costo del servicio técnico para recibir instrucciones o corregir errores en la instalación.

SAMSUNG no garantiza el funcionamiento ininterrumpido o sin errores del producto.

SALVO LO ESTABLECIDO EN LA PRESENTE GARANTÍA, NO EXISTEN GARANTÍAS SOBRE EL PRESENTE PRODUCTO, YA SEAN EXPRESAS O TÁCITAS, Y SAMSUNG DESCONOCE TODAS LAS GARANTÍAS QUE INCLUYEN, AUNQUE NO EN CARÁCTER TAXATIVO, CUALQUIER GARANTÍA TÁCITA DE QUE EL PRODUCTO SE ENCUENTRA EN CONDICIONES APTAS PARA LA VENTA, DE DEFRAUDACIÓN DE DERECHOS O DE QUE EL PRODUCTO SE ADECUA A LOS FINES ESPECÍFICOS PARA LOS CUALES SE ADQUIERE.

NINGÚN AVAL O GARANTÍA OTORGADOS POR PERSONA, COMPAÑÍA O CORPORACIÓN ALGUNA CON RESPECTO AL PRESENTE PRODUCTO REVESTIRÁ CARÁCTER VINCULANTE PARA SAMSUNG.

SAMSUNG NO SERÁ RESPONSABLE POR PÉRDIDA DE INGRESOS O LUCRO CESANTE, IMPOSIBILIDAD DE GENERAR AHORROS U OBTENER OTROS BENEFICIOS, O CUALQUIER DAÑO DERIVADO DE CIRCUNSTANCIAS ESPECIALES, DAÑO IMPREVISTO O DERIVADO CAUSADO POR EL USO, USO INCORRECTO, O INCAPACIDAD PARA USAR EL PRESENTE PRODUCTO, INDEPENDIEMENTE DE LA TEORÍA LEGAL EN QUE SE FUNDE EL RECLAMO Y AUN CUANDO SE LE HAYA NOTIFICADO A SAMSUNG DE LA POSIBILIDAD DE TALES DAÑOS.

NINGÚN RESARCIMIENTO DE NINGUNA ÍNDOLE CONTRA SAMSUNG SUPERARÁ EL MONTO DE COMPRA DEL PRODUCTO VENDIDO POR SAMSUNG Y CAUSANTE DEL PRESUNTO DAÑO.

SIN LIMITAR LO PRECEDENTE, EL COMPRADOR ASUME TODO EL RIESGO Y LA RESPONSABILIDAD POR PÉRDIDA, DAÑO O LESIÓN AL COMPRADOR Y A LOS BIENES DEL COMPRADOR Y A TERCEROS Y A SUS BIENES DERIVADOS DEL USO, USO INCORRECTO O INCAPACIDAD PARA USAR EL PRESENTE PRODUCTO.

LA PRESENTE GARANTÍA LIMITADA NO SE EXTENDERÁ A NINGUNA PERSONA DISTINTA DEL COMPRADOR ORIGINAL DEL PRESENTE PRODUCTO, ES INTRANSFERIBLE Y ESTABLECE SU EXCLUSIVA REPARACIÓN.

Algunas provincias no permiten limitaciones en cuanto al plazo de una garantía implícita, o la exclusión o limitación de daños imprevistos o derivados, por lo que las limitaciones o exclusiones antedichas pueden no aplicarse en su caso. Esta garantía le otorga derechos específicos, y además puede tener otros derechos que varían según la provincia en la que se encuentre.

**Para recibir un servicio técnico de garantía, comuníquese con SAMSUNG a:**

**Samsung Electronics Canada Inc.,**

**Customer Service 55 Standish Court Mississauga, Ontario L5R 4B2 Canada**

**1-800-SAMSUNG (726-7864)**

**[www.samsung.com/ca](http://www.samsung.com/ca)**

**[www.samsung.com/ca\\_fr](http://www.samsung.com/ca_fr) (French)**

nota

---

nota

---



¿TIENE PREGUNTAS O COMENTARIOS?

PAÍS	LLAME AL	O VISÍTENOS EN LÍNEA EN
U.S.A	1-800-SAMSUNG (726-7864)	<a href="http://www.samsung.com">www.samsung.com</a>
MEXICO	01-800-SAMSUNG (726-7864)	<a href="http://www.samsung.com">www.samsung.com</a>
CANADA	1-800-SAMSUNG (726-7864)	<a href="http://www.samsung.com/ca">www.samsung.com/ca</a> <a href="http://www.samsung.com/ca_fr">www.samsung.com/ca_fr</a> (francés)

N.º de código: DC68-03064C\_MES