



Product Code: **TBD**

Model: N2428R

**HIGH EFFICIENCY
ELONGATED
ALL-IN-ONE TOILET**

Español p. 8

Package Contents











PART	DESCRIPTION	QTY
A	Tank with Cover	1
B	Toilet Bowl	1



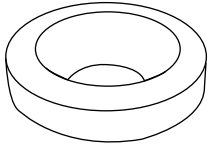

PART	DESCRIPTION	QTY
C	Seat with Lid	1
D	Toilet Lever Handle Assembly	1

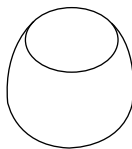

Questions, problems, missing parts? Before returning to your retailer, call our customer service department at 1-800-831-8383, 9 a.m. - 5:30 p.m., EST, Monday-Friday.

HARDWARE CONTENTS

Part	Description	Qty	Picture
AA	Floor Bolt	2	
BB	Plastic Retaining Washer	2	
CC	Wax Ring	1	
DD	Plastic Disc	2	
EE	Metal Washer	2	
FF	Nut	2	
GG	Bolt Cap	2	
HH	Brass Washer	2	
II	Rubber Washer	4	

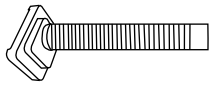
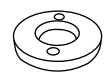
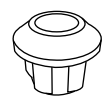
Part	Description	Qty	Picture
JJ	Bolt	2	
KK	Hex Nut	2	
LL	Rubber Sealing Gasket	1	
MM	Oval Metal Washer	2	
NN	Wing Nut	2	
OO	Lock Bolt	2	
PP	Toilet Seat Washer	2	
QQ	Lock Nut	2	

⚠ WARNINGS AND CAUTIONS

- Handle with care. Vitreous chinaware is glass-like with sharp edges if broken. Do not drop, handle roughly or overtighten bolts.
- Risk of hazardous gases. If new toilet is not installed immediately, temporarily plug floor flange hole with a towel (or cover) to block sewer gases from escaping.
- Observe local plumbing and building codes.

PREPARATION

Before beginning installation of product, make sure all parts are present. Compare parts with package contents list and diagram above. If any part is missing or damaged, do not attempt to assemble, install or operate the product. Contact customer service for replacement parts.

Estimated Assembly Time: 60 minutes

Tools Required for Assembly and Installation (not included): Toilet Water Supply Line, Adjustable Wrench, Putty Knife, Flathead Screwdriver, Hacksaw, Carpenters Level.

ASSEMBLY INSTRUCTIONS

Remove Old Toilet

- Turn off water supply and flush tank completely. Towel or sponge remaining water from tank and bowl.
- Disconnect and remove old water supply line.
- Remove tank from bowl by removing old tank-to-bowl hardware.
- Remove bowl from floor by removing bolt caps and floor bolt nuts.
- Remove floor bolts from toilet flange and clean old wax, putty and sealant from base area. (Temporarily plug floor flange with a towel or cover to block sewer gases from escaping.)
- **NOTE: MOUNTING SURFACE MUST BE CLEAN AND LEVEL BEFORE NEW TOILET IS INSTALLED.**

1. Install Floor Bolts (AA), (Fig. 1)

- Insert new floor bolts (AA) into the toilet flange (not included) with bolt heads down and threaded ends facing up (use plastic retaining washers (BB) to hold bolts in full-length, upright position).
- Floor bolts (AA) should be parallel to wall and 6 inches apart.

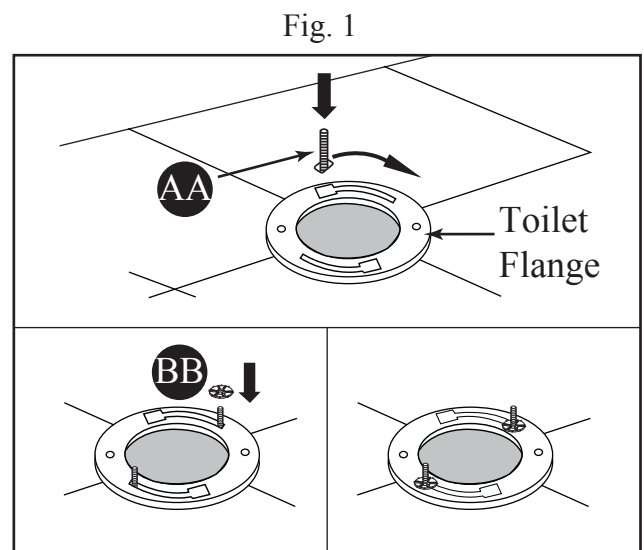

ASSEMBLY INSTRUCTIONS

2. Install Wax Ring (CC), (Fig. 2)

- Turn toilet bowl (B) upside down onto a towel or cushioned surface. With the rounded (tapered) end of the ring facing the toilet, place the wax ring (CC) around the raised outlet ring of the bowl (B), and press firmly enough so the wax ring (CC) adheres to the bowl (B).

Fig. 2

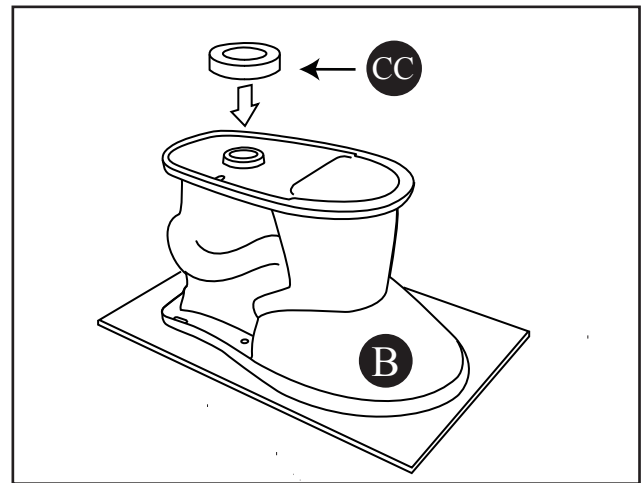

3. Position Toilet Bowl (B) on Toilet Flange, (Fig. 3)

- Unplug waste opening in toilet flange. Gently place toilet bowl (B) (right side up) in position with the floor bolts (AA) protruding up through the holes in the base of the toilet bowl (B). Level toilet bowl (B) as it is lowered onto the toilet flange.)
- Once toilet bowl (B) is in position, press down with a slight twisting motion on the top center of the bowl (B) eventually applying full body weight to evenly compress the wax ring (CC) creating a water-tight seal. (Do not rock the bowl back-and-forth as this may break the seal.)
- Make sure the toilet bowl (B) is as level as possible. It may be necessary to use small wedges (shims) under the edge of the bowl due to slight variations in vitreous chinaware or uneven floors. (Toilet bowl (B) should be firmly seated on the floor, so it does not wobble or rock.)

Fig. 3

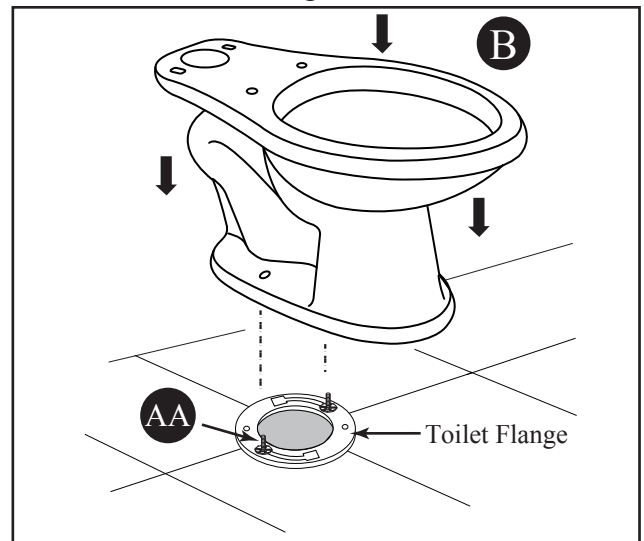

4. Secure Bowl to Floor, (Fig. 4)

- Place plastic disc (DD) (Note: "THIS SIDE UP"), metal washers (EE) and nuts (FF) on floor bolts (AA). Alternately tighten nuts (FF) until toilet bowl (B) is firmly seated on floor.
- **DO NOT OVERTIGHTEN NUTS (FF) BECAUSE VITREOUS CHINA CAN EASILY CRACK OR CHIP.**
- Pour water into toilet bowl (B) to prevent the escape of sewer gases.
- Using a hacksaw, cut off excess length of floor bolts (AA) so bolt caps (GG) will fit. (Leave no more than 1/4-in length above nuts (FF)). Place bolt caps (GG) over floor bolts (AA) and press down for secure fit.

Fig. 4

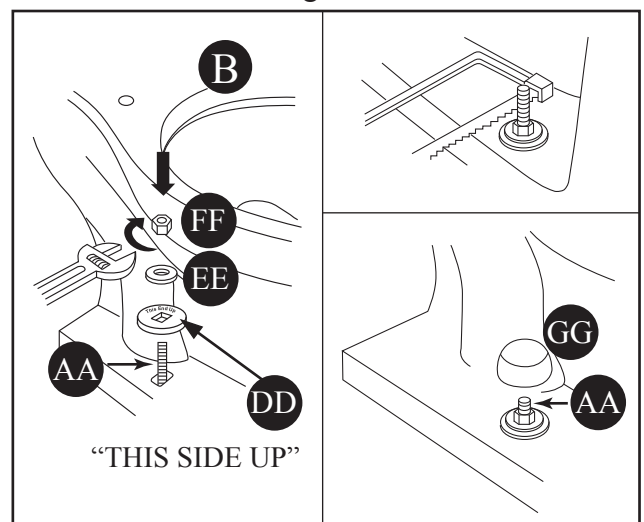

ASSEMBLY INSTRUCTIONS

5. Install Tank (A), (Fig. 5)

- Place rubber washer (II) onto bolt (JJ). Insert bolt (JJ) with washers through hole inside the tank (A).
- Place rubber washer (II) followed by brass washer (HH) followed by hex nut (KK) onto bolt (JJ) protruding from bottom of tank (A). Tighten hex nut (KK) to create a proper and secure seal.
- Attach rubber sealing gasket (LL) to center drain hole under tank (A).
- Gently place tank (A) on toilet bowl (B) with bolts (JJ) protruding out underneath.
- Place oval metal washer (MM) followed by wing nut (NN) onto the protruding bolt (JJ).
- Tighten wing nut (NN) enough so that the tank (A) sits flat on the toilet bowl (B).
- Make sure the toilet tank (A) is parallel to the wall and straight on the toilet bowl (B).
- **CAUTION: DO NOT OVERTIGHTEN NUTS. SEVERE DAMAGE MAY OCCUR.**

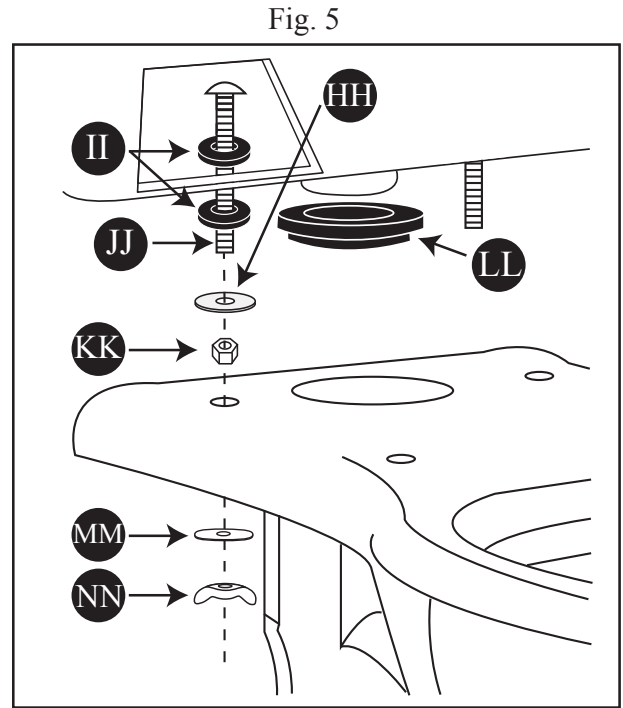

6. Install Tank Lever Handle Assembly (D), (Fig. 6)

- Turn clockwise to remove plastic nut and rubber washer (pre-assembled) from the lever arm.
- Insert lever arm through the hole on the left side of tank. Place rubber washer and screw the plastic nut (pre-assembled) counterclockwise to tighten it.
- Hook the chain onto the lever. With the lever at rest, the chain should only be long enough for flapper to close.

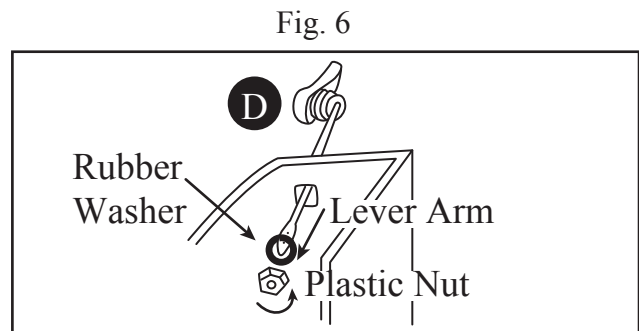

7. Connect the Water Supply Line, (Fig. 7)

- Connect the water supply line (not included) between the tank (A) and shut-off valve.
- Tighten the tank connection coupling nut $\frac{1}{4}$ turn beyond hand tight. (**DO NOT OVERTIGHTEN THE TANK CONNECTION.**)
- Turn on supply valve and allow tank (A) to fill.
- Check for leakage at all connections and tighten or correct as needed.

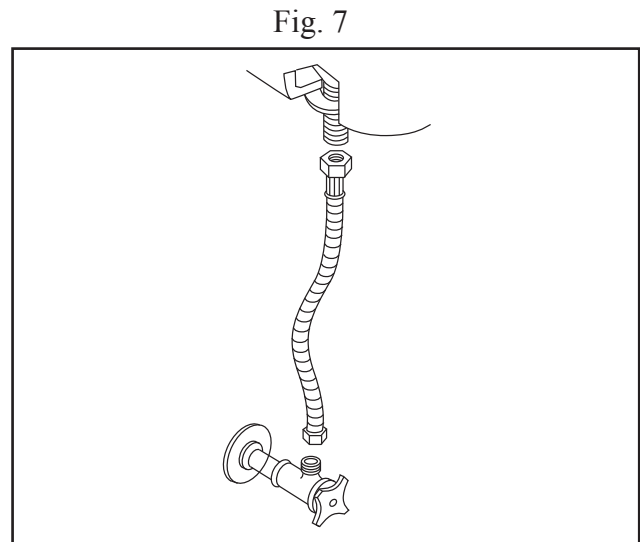

8. Install Seat with Lid (C), (Fig. 8)

- First, turn the toilet seat with lid upside-down.
- Second, insert the lock-bolt (OO) in the bolt trough, then adjust the lock-bolt (OO) to make the hole distance match with the toilet.
- Then turn the toilet seat with lid over, so lock-bolts (OO) protrude downward. Insert lock-bolts (OO) into the toilet holes and adjust the toilet seat and lid to find the best assembly position.
- Finally, place the washer (PP) and then the lock-nut (QQ) onto the lock-bolt (OO) from underneath the toilet bowl (B) and tighten the lock-nut (QQ) firmly.

Fig. 8

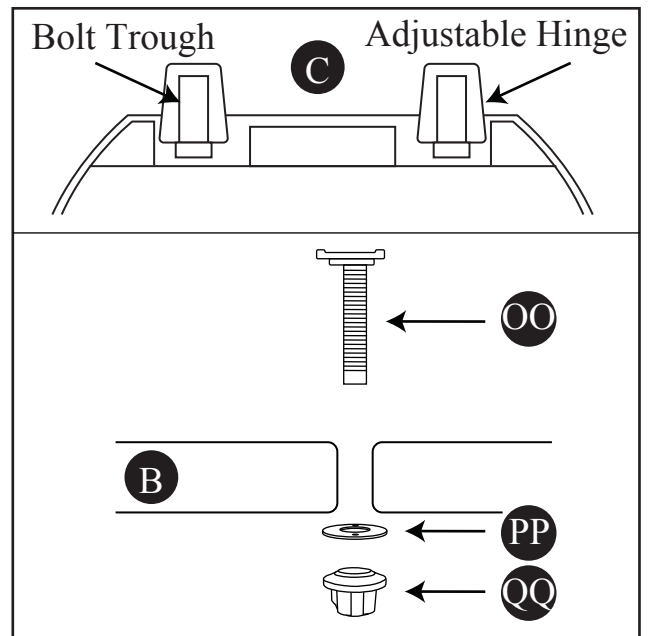

CARE AND MAINTENANCE

Your new toilet is made of stain-, acid- and abrasion-resistant vitreous china. Clean the outside surface with mild soap, warm water and a soft cloth. On stubborn stains use a powdered detergent and damp sponge or nylon scouring pad. Never use abrasive scouring powders, cleansers or pads because they will scratch, damage and dull the surface. **WARNING: DO NOT USE IN-TANK CLEANERS.** Products containing chlorine (calcium hypochlorite) can seriously damage tank fittings potentially causing leaks, excessive water use and property damage. The manufacturer shall not be responsible or liable for any tank fitting damage caused by the use of cleaners containing chlorine (calcium hypochlorite).

When cleaning your toilet seat, wash it with mild soapy water. Rinse seat thoroughly with clean water and dry with a soft cloth. Avoid detergents, disinfectants or cleaning products in aerosol cans. **NEVER** use abrasive scouring powders on your seat. Some bathroom chemicals and cosmetics may cause damage to the seat's finish, so test your cleaning solution on an inconspicuous area before applying to the entire surface.

LIMITED LIFETIME WARRANTY

The manufacturer provides a **LIMITED LIFETIME WARRANTY** for its vitreous china plumbing fixtures to be free of manufacturing defects in material and workmanship. This warranty is not transferable.

The manufacturer, at its election, may repair, replace or make appropriate adjustments where inspection discloses any such defects occurring in normal usage.

No warranty is given for installation mistakes, water damage or misuse. For a long-lasting finish, take care in maintaining the product.

The manufacturer's obligation shall be limited to such repair and or replacement. Purchaser shall be responsible for all shipping charges for returned product. This warranty gives you specific legal rights, and you may have other rights that vary from state to state.

To obtain warranty service, contact 1-800-831-8383.

TROUBLESHOOTING

Condition 1: No water flows into tank

1) Make sure water supply valve is fully open.

2) Check the Debris Filter Screen for any obstruction that would restrict the water supply. To check the debris screen, shut off the water supply. Disconnect the supply line. Remove any debris from inside the threaded shank which might be preventing proper water flow. Reconnect and turn the water supply on, checking for leaks.

Condition 2: Poor Flush

1) Make sure the water level in the tank is up to the water line printed on the overflow tube of the flush valve. To increase the water level turn the adjustment screw on the fill valve clockwise to raise the float cup.

2) Check to make sure the flapper chain is not too loose. Adjust the chain length to assure the flapper is able to completely close & that there is only a small amount of play left between the flush lever & the chain.

Condition 3: Water continues to run

1) Check to make sure the flapper is completely closed. Clear any debris from the flapper & sealing area of the flush valve which may be obstructing full closure.

2) Check to make sure the flapper chain is not too tight. Adjust the chain length to assure the flapper is able to completely close & that there is only a small amount of play left between the flush lever & the chain.

REPAIR PART LIST

Fill Valve – Model A1251 from R&T Plumbing Inc.

Flush Valve – Model A2102 from R&T Plumbing Inc.

Tank Lever – Model A5110 from R&T Plumbing Inc.

GLACIER BAY™

Artículo: **TBD**
Modelo: **N2428R**

**ALTA EFICACIA
TODO EN UNO
INODORO ALARGADO**

English p. 1

Contenido de paquete

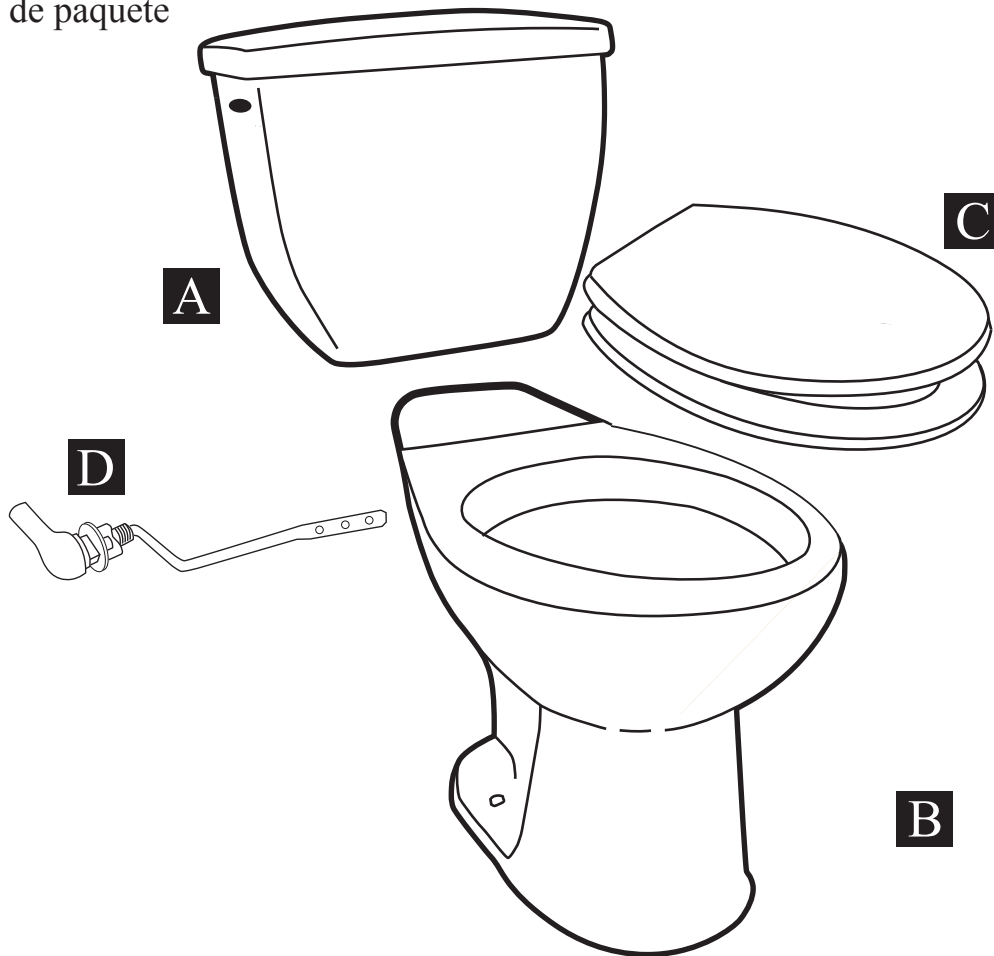









PIEZA	DESCRIPCIÓN	CANT.
A	Tanque con cubierta	1
B	Taza de inodoro	1



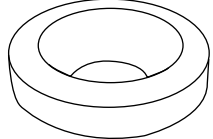

PIEZA	DESCRIPCIÓN	CANT.
C	Asiento con tapa	1
D	Ensamble de la manija en forma palanca del tanque	1

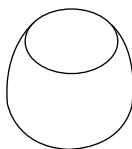

¿Preguntas, problemas, piezas faltantes? Antes de volver a la tienda, llame a nuestro Departamento de Servicio al Cliente al 1-800-831-8383, de lunes a viernes de 9 a.m. a 5:30 p.m. hora estándar del este.

ADITAMENTOS

Pieza	Descripción	Cant.	Imagen
AA	Perno para piso	2	
BB	Arandela de retención de plástico	2	
CC	Anillo de cera	1	
DD	Disco de plástico	2	
EE	Arandela de metal	2	
FF	Tuerca	2	
GG	Tapa para perno	2	
HH	Arandela de latón	2	
II	Arandela de goma	4	

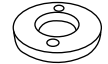
Pieza	Descripción	Cant.	Imagen
JJ	Perno	2	
KK	Tuerca hexagonal	2	
LL	Empaquetadura de sellado de goma	1	
MM	Arandela de metal ovalada	2	
NN	Tuerca mariposa	2	
OO	Perno de fijación	2	
PP	Arandela del asiento del inodoro	2	
QQ	Contratuerca	2	

ADVERTENCIAS Y PRECAUCIONES

- Manéjelo con cuidado. La porcelana vítrea tiene bordes afilados como el vidrio si se rompe. No lo deje caer, no lo maltrate ni apriete demasiado los pernos.
- Peligro de gases peligrosos. Si no va a instalar el inodoro nuevo inmediatamente, tape temporalmente el orificio de la brida en el piso con una toalla (o cubierta) para impedir que escapen los gases de las tuberías de desagüe.
- Siga los códigos de plomería y construcción locales.

PREPARACIÓN

Antes de comenzar a instalar el producto, asegúrese de tener todas las piezas. Compare las piezas con la lista del contenido del paquete y el diagrama anterior. Si hay piezas dañadas o si faltan piezas, no intente armar, instalar ni usar el producto. Póngase en contacto con el Servicio al Cliente para obtener piezas de repuesto.

Tiempo estimado de ensamblaje: 60 minutos

Herramientas necesarias para el ensamblaje y la instalación (no incluidas): tubería de suministro de agua para inodoro, llave ajustable, espátula, destornillador de cabeza plana, sierra de mano, nivel de carpintero.

INSTRUCCIONES DE ENSAMBLAJE

Retire el inodoro antiguo

- Corte el suministro de agua y descargue por completo el tanque. Seque el agua restante del tanque y la taza con una toalla o esponja.
- Desconecte y retire la tubería de suministro de agua antigua.
- Retire el tanque de la taza sacando el accesorio que une el tanque con la taza antiguos.
- Retire la taza del piso sacando las tapas para perno y las tuercas y pernos del piso.
- Retire los pernos del piso de la brida del inodoro y limpie los restos de cera, masilla y sellador del área de la base. (Tape temporalmente el orificio de la brida en el piso con una toalla o cubierta para impedir que escapen los gases de las tuberías de desagüe).
- **NOTA: LA SUPERFICIE DE MONTAJE DEBE ESTAR LIMPIA Y NIVELADA ANTES DE INSTALAR EL NUEVO INODORO.**

1. Instale los pernos para piso (AA) (Fig. 1)

- Inserte los nuevos pernos para piso (AA) en la brida del inodoro (no se incluye) con las cabezas de los pernos hacia abajo y los extremos roscados hacia arriba (utilice arandelas de retención de plástico (BB) para mantener los pernos completos en posición vertical).
- Los pernos para piso (AA) deben estar paralelos a la pared y a una distancia de 15,24 cm.

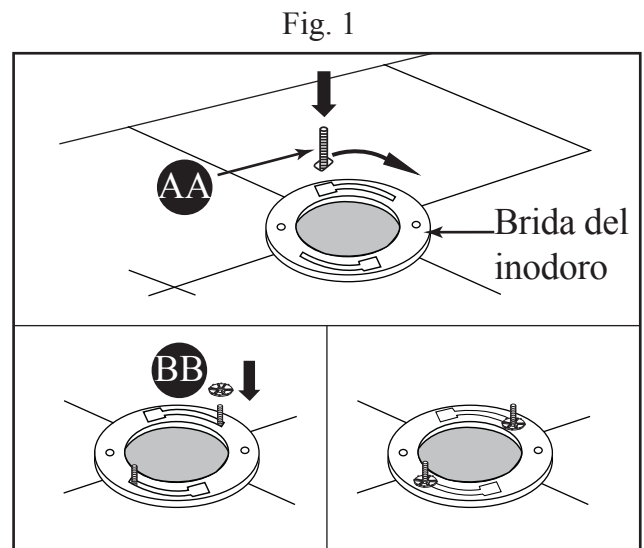

2. Instale el anillo de cera (CC), (Fig. 2)

- Coloque la taza del inodoro (B) boca abajo sobre una superficie cubierta con una toalla o almohadones. Con el extremo redondo (cónico) del anillo hacia el inodoro, coloque el anillo de cera (CC) alrededor del anillo de salida levantado de la taza (B) y presione fuerte de manera que el anillo de cera (CC) se adhiera a la taza (B).

Fig. 2

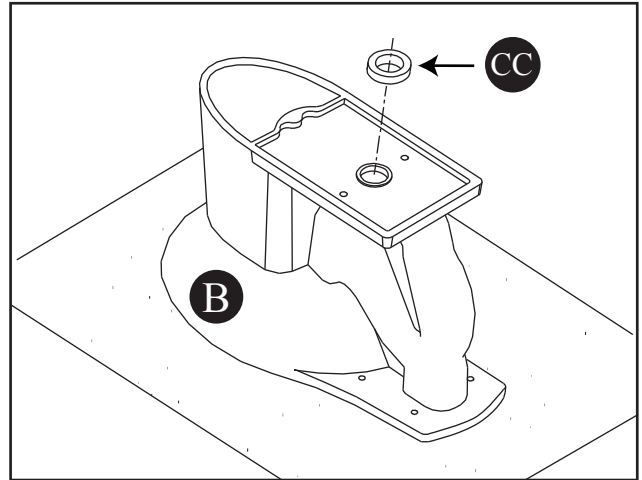

3. Coloque la taza del inodoro (B) en la brida del inodoro, (Fig. 3)

- Destape la abertura de desechos en la brida del inodoro. Coloque la taza del inodoro (B) con cuidado en su posición (con el lado derecho hacia arriba) con los pernos para piso (AA) que sobresalen a través de los orificios en la base de la taza del inodoro (B). Nivele la taza del inodoro (B) a medida que la baja hasta la brida del inodoro).
- Una vez que la taza del inodoro (B) esté en su posición, presiónela hacia abajo con un girándola suavemente desde el centro superior del inodoro (B), apoyando todo el peso de su cuerpo al final para comprimir el anillo de cera (CC) creando un sello hermético. (No sacuda la taza de atrás hacia delante ya que esto podría romper el sello).
- Asegúrese de que la taza del inodoro (B) esté lo más nivelada posible. Puede ser necesario utilizar cuñas pequeñas (calzas) debajo del borde de la taza debido a pequeñas variaciones en la porcelana vítrea o en pisos desnivelados. (La taza del inodoro (B) debe asentarse firmemente en el piso de manera que no se tambalee o sacuda).

Fig. 3

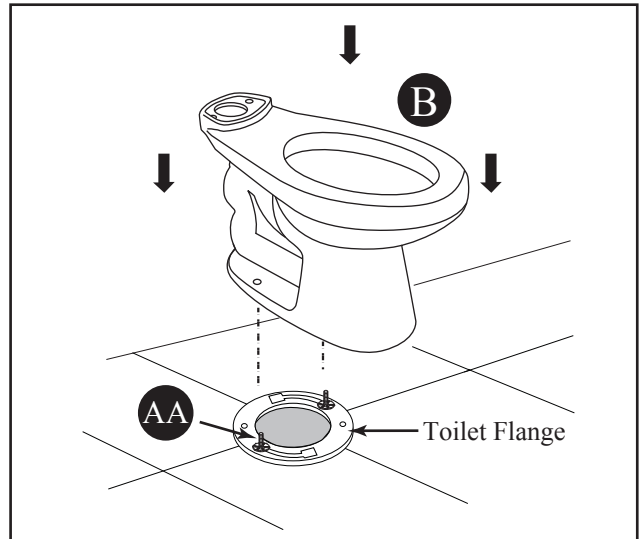

4. Asegure la taza al piso, (Fig. 4)

- Coloque el disco de plástico (DD) (Nota: "THIS SIDE UP" (ESTE LADO HACIA ARRIBA)), las arandelas de metal (EE) y las tuercas (FF) en los pernos para piso (AA). Apriete las tuercas (FF) alternadamente hasta que la taza del inodoro (B) esté firmemente asentada en el piso.
- **NO APRIETE DEMASIADO LAS TUERCAS (FF) YA QUE LA PORCELANA VÍTREA PODRÍA QUEBRARSE O DESPORTILLARSE FÁCILMENTE.**
- Vierta agua en la taza del inodoro (B) para evitar que escapen los gases de las tuberías de desagüe.

Fig. 4

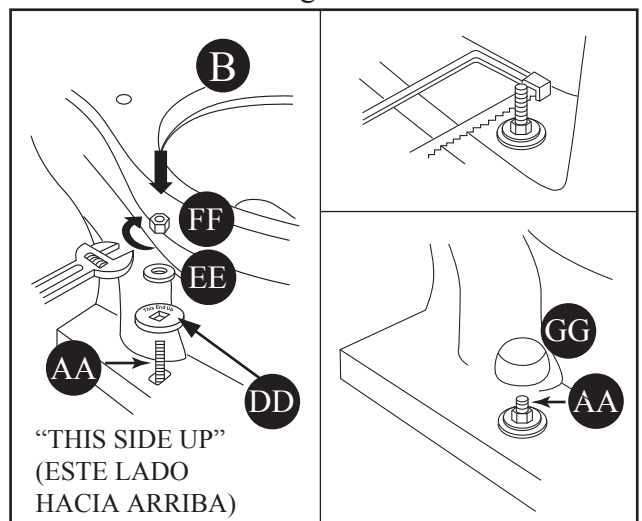

4. (continuado)

- Con una sierra de mano, corte el largo excedente de los pernos para piso (AA) de modo que las tapas para pernos (GG) calcen. (No deje más de 0,64 cm de largo sobre las tuercas (FF)). Coloque las tapas para pernos (GG) sobre los pernos para piso (AA) y presione hacia abajo para asegurarlos

5. Instale el tanque (A), (Fig. 5)

- Posez une rondelle en laiton (HH) et une rondelle en caoutchouc (II) sur chacun des boulons (JJ). Insérez les boulons (JJ) dans les trous du réservoir (A).
- Posez une rondelle en laiton (HH) et un écrou hexagonal (KK) sur chacun des boulons (JJ), au-dessous du réservoir (A). Serrez les écrous hexagonaux (KK) afin d'obtenir un joint solide.
- Fixez le joint d'étanchéité en caoutchouc (LL) à l'ouverture du drain central sous le réservoir (A).
- Posez doucement le réservoir (A) sur la cuvette (B) de façon à ce que les boulons (JJ) ressortent sous cette dernière.
- Posez une rondelle métallique ovale (MM) et un écrou à oreilles (NN) sur chacun des boulons (JJ) en saillie.
- Serrez les écrous à oreilles (NN) de façon à niveler le réservoir (A) sur la cuvette (B).
- Assurez-vous que le réservoir (A) est parallèle au mur et qu'il est droit sur la cuvette (B).
- MISE EN GARDE : ÉVITEZ DE SERRER LES ÉCROUS DE FAÇON EXCESSIVE, SANS QUOI VOUS RISQUEZ D'ENDOMMAGER SÉRIEUSEMENT LE PRODUIT.

Fig. 5

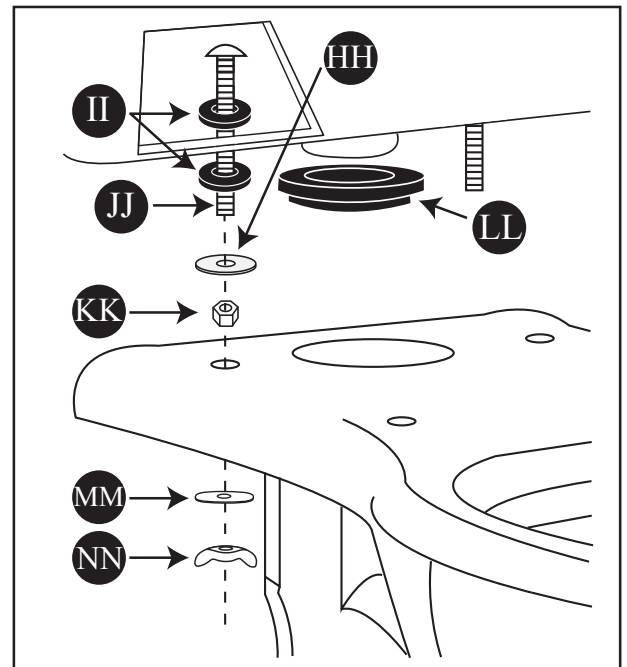

6. Instale el ensamble de la manija (D), (Fig. 6)

- Gire la tuerca de plástico (preensamblada) en dirección de las manecillas del reloj para retirarla del brazo de la palanca.
- Inserte el brazo de la palanca a través del orificio en el lado izquierdo del tanque. Atornille la tuerca de plástico (preensamblada) en dirección contraria a las manecillas del reloj para apretarla.
- Enganche la cadena en la palanca. Con la palanca en descanso, el largo de la cadena debe ser sólo el suficiente como para que el tapón cierre.

Fig. 6

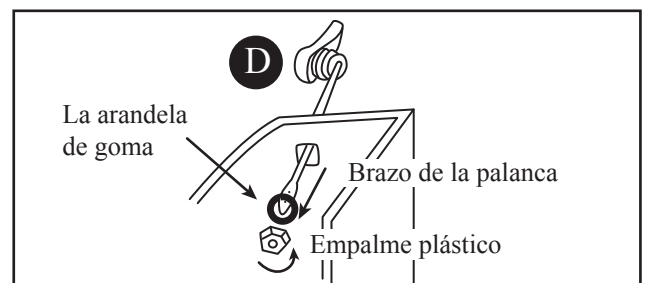

INSTRUCCIONES DE ENSAMBLAJE

7. Conecte la tubería de suministro de agua, (Fig. 7)

- Conecte la tubería de suministro de agua (no se incluye) entre el tanque (A) y la válvula de cierre.
- Apriete la tuerca de acoplamiento de conexión del tanque dándole % de giro más que el ajuste manual. (NO APRIETE DEMASIADO LA CONEXIÓN DEL TANQUE).
- Abra la válvula de suministro y deje que el tanque (A) se llene.
- Revise si hay fugas en todas las conexiones y apriete o corrija si es necesario.

Fig. 7

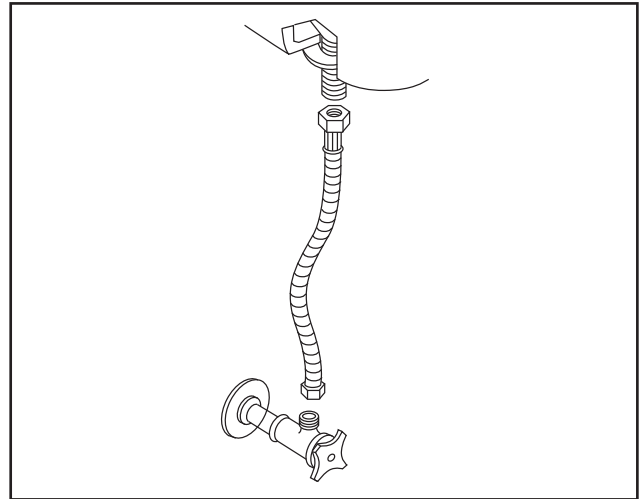

8. Instale el asiento con tapa (C), (Fig. 8)

- Primero, dé vuelta el asiento del inodoro con la tapa boca abajo.
- Segundo, inserte el perno de fijación (OO) en el agujero del perno y regule el perno de fijación (OO) para que la distancia entre los orificios coincida con el inodoro.
- Luego, gire el asiento del inodoro con la tapa arriba, de forma que los pernos de fijación (OO) sobresalgan hacia abajo. Inserte los pernos de fijación (OO) en los agujeros del inodoro y ajuste el asiento del inodoro y la tapa hasta que encuentre la mejor posición de ensamblaje.
- Finalmente, coloque la arandela (PP) y luego la contratuerca (QQ) en el perno de fijación (OO) desde debajo de la taza del inodoro (B) y apriete firmemente la contratuerca (QQ).

Fig. 8

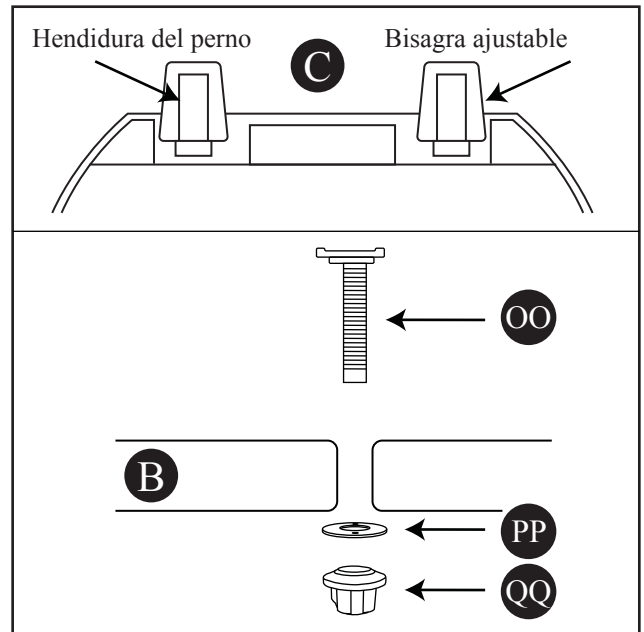

CUIDADO Y MANTENIMIENTO

Su nuevo inodoro está hecho de porcelana vítrea, resistente a las manchas, al ácido y la abrasión. Limpie la superficie exterior con jabón suave, agua tibia y un paño suave. Para quitar manchas difíciles, use un detergente en polvo y una esponja húmeda o una almohadilla de nailon. Nunca use polvos, limpiadores ni almohadillas abrasivas, puesto que rayan, dañan y opacan la superficie. **ADVERTENCIA: NO INTRODUCZA LIMPIADORES EN EL TANQUE.** Los productos que contienen cloro (hipoclorito de calcio) pueden dañar severamente los conectores del tanque, lo que podría causar filtraciones, uso excesivo de agua y daño a la propiedad. El fabricante no se hará responsable de ningún daño a los conectores del tanque causado por el uso de limpiadores que contengan cloro (hipoclorito de calcio).

Cuando limpie el asiento de su inodoro, hágalo con agua con jabón suave. Enjuague bien el asiento con agua limpia y seque con un paño suave. Evite utilizar detergentes, desinfectantes o productos de limpieza en aerosol. **NUNCA** utilice polvos abrasivos para limpiar su asiento. Algunos productos químicos y cosméticos para baño pueden causar daño al acabado del asiento, por lo que se recomienda que pruebe su solución de limpieza en un área poco visible antes de aplicarla a toda la superficie.

GARANTÍA LIMITADA DE POR VIDA

El fabricante ofrece una **GARANTÍA LIMITADA DE POR VIDA** contra defectos de fabricación en los materiales y la mano de obra para sus ensamblajes de plomería de porcelana vítrea. Esta garantía no es transferible.

El fabricante podrá, según su elección, reparar, reemplazar o realizar los ajustes necesarios en el producto en caso de que una inspección muestre que hay defectos de este tipo en el uso normal.

No se otorgan garantías por errores de instalación, daño por agua o mal uso. Para que el acabado sea duradero, preocúpese de hacerle mantenimiento al producto.

La obligación del fabricante se limitará a la reparación y/o el reemplazo del producto. El comprador deberá hacerse cargo de todos los costos de envío para la devolución del producto. Esta garantía le ofrece derechos legales específicos, pero usted puede tener otros derechos que varían según el estado.

Para obtener el servicio de garantía, llame al 1-800-831-8383.

Condición 1: El agua no fluye en el tanque

- 1) Asegúrese que la válvula de suministro de agua está completamente abierta.
- 2) Revise el filtro de residuos de pantalla para cualquier obstrucción que pudiera restringir el suministro de agua. Para comprobar la pantalla de los escombros, cortar el suministro de agua. Desconecte la línea de suministro. Eliminar los residuos desde el interior del vástago roscado que podrían estar impidiendo el flujo de agua adecuado. Vuelva a conectar y encender el suministro de agua, la detección de fugas..

Condición 2: Mal Color

- 1) Asegúrese de que el nivel del agua en el tanque hasta la línea de agua impresa en el tubo de desbordamiento de la válvula de descarga. Para aumentar el nivel del agua girar el tornillo de ajuste en la válvula de llenado hacia la derecha para elevar el flotador.
- 2) Asegúrese de que la cadena de la aleta no es demasiado flojo. Ajuste la longitud de la cadena para asegurar la trampa es capaz de cerrar por completo y que sólo hay una pequeña cantidad de juego que queda entre la palanca de descarga y la cadena

Condición 3: El agua sigue corriendo

- 1) Asegúrese de que la trampa esté completamente cerrada. Retire los residuos del área de la trampa y el sellado de la válvula de descarga que puede estar obstruyendo el cierre completo.
- 2) Asegúrese de que la cadena de la aleta no es demasiado apretado. Ajuste la longitud de la cadena para asegurar la trampa es capaz de cerrar por completo y que sólo hay una pequeña cantidad de juego que queda entre la palanca de descarga y la cadena.

LISTA DE PIEZAS PARA ARREGLOS

Válvula de llenado – Model A1251 de R&T Plumbing Inc.

Válvula de la descarga (“flush”) – Model A2102 de R&T Plumbing Inc.

Tanque de la palanca – Model A5110 de R&T Plumbing Inc.