

12 HF Humidifier

Electronically controlled FLOW-THRU model
This humidifier **MUST** be connected to a drain.

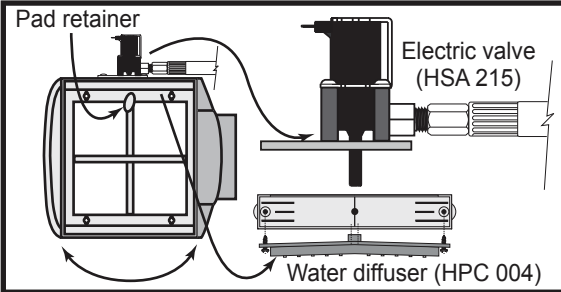

1 Assembling the unit

This unit is reversible, and can be mounted on either the hot air or return air ducts. Find the best location and determine how the humidifier will be installed. Select the top. Install and fasten the water diffuser, the long black plastic piece, with two screws #6 x 1/2" inside the top of the humidifier. Install the electric valve (mounted on a plastic bracket) outside of the top of the humidifier. While supporting the water diffuser with one hand, insert the plastic tube protruding from the valve into the hole in the middle of the top part of the humidifier making sure that the plastic tubing is firmly seated in the hole of the water diffuser. Fasten the valve assembly to the unit with 4 screws # 6 x 1/2" (Kit #10). Finally, install the plastic pad retainer by snapping it in the hole located in the middle of the humidifier frame.

Warning : Always check that you are not about to cut or drill into any air conditioning or electrical accessory during installation.

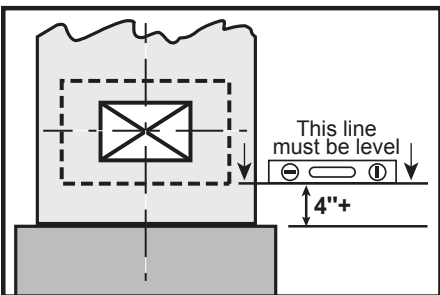

2 Cutting the opening

The humidifier can be mounted to the warm air plenum or the cold air return duct. On whichever duct you decide to install the humidifier, draw a level line for placement of the template. If installing on the warm air duct, make sure the line is at least 4 inches above the furnace housing for clearance of the drain tube. Attach the template to the duct. Punch and drill the four corners for the opening and the four fastening holes with a 3/32" drill. Remove the template and complete the opening outline with a marker. Cut the opening in the plenum. Beware of sharp edges in the duct.

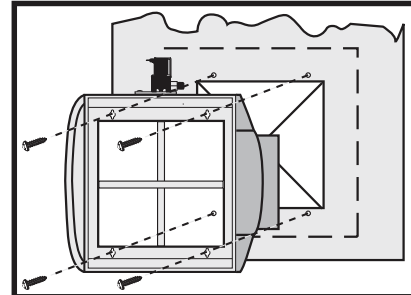

3 Installing the unit

Install the unit in the opening. Use the four screws (#8 x 3/4") to attach the humidifier body to the duct. The ribs around the humidifier back opening must fit into the rectangular opening in the duct. Check that the humidifier body is level from side to side. Then fasten the unit completely.

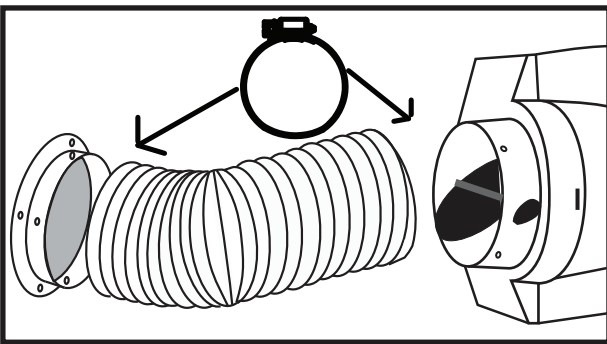

4 Installing the collar and the flex duct (HSA 130)

Install the 6" duct collar in a convenient location on the opposite duct with four screws (#8 x 3/8"). Using the gear clamp provided, fit the flexible duct onto the collar and tighten gear clamp. Slide the damper assembly into the side opening of the humidifier until it snaps. Make sure to position the damper knob in front of the unit. Measure the required flex duct length to the duct collar so it does not sag. Cut the excess portion. Slide the flexible duct on the air take-off collar and secure it using the second gear clamp.

5 Installing the drain tube (HPC 133)

Select a convenient drain location for running the drain tube. Before you connect the tube to the drain fitting, slip the hose clamp over the tube. Push the drain tube (1/2" I.D.) over the drain fitting located at the bottom of the unit and secure it in place with the hose clamp. Make sure the tube has no bends and the water can flow easily in a straight manner to the drain without accumulating in the tube.

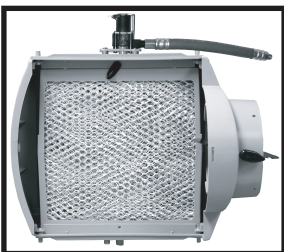
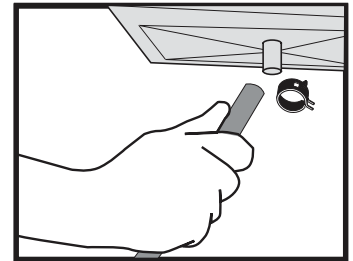

6 Installing the evaporator pad (EP 037)

The pad is enclosed in a plastic frame having molded markings that clearly indicates the bottom. Slide the pad into the bottom part of the humidifier, the little bump at the top facing to you, then push the pad against the back opening of the humidifier. Lock the pad in place with the pad retainer.

7 Installing the water supply valve (HSA 140) on a copper pipe

A plastic bag contains a brass valve and all the material required to install the water supply valve. Water is taken from the nearest cold water pipe suitable for the supply valve installation. Do not install this on a plastic pipe. Shut off the main water valve.

Note : Please make sure that the piercing pin is completely recessed into the valve body by turning the handle counter clockwise. Do not use the saddle valve to adjust water flow. It is designed to be fully open or closed.

- Assemble one side of the top clamp to the bottom clamp with a screw and a nut.
- Make sure that the rubber gasket is in place over the piercing needle and position the valve assembly on the copper water line.
- Assemble the other side of the top clamp to the bottom clamp with the remaining screw and nut.
- Tighten the two screws so that the valve is firmly attached to the water pipe. The two sides of the clamp must be parallel.

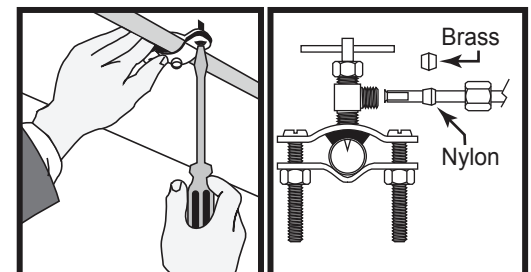

8 Connecting the water supply tubing (HSA 170) to the water hammer absorber and the valve (HSA 215)

- This water hammer absorber is connected to the electric valve in factory.
- Install the water supply tubing on the side of the water hammer absorber that has a compression fitting to receive the supply tubing.
- Slip the brass compression nut onto the plastic supply tube, then the nylon sleeve with its most tapered end towards the end of the tube. Finally, install a brass insert into the end of the plastic tubing.
- Push the supply tube fully into the brass compression fitting. Tighten the brass compression nut with small wrenches, without stripping the threads, using the double wrench method in order to apply the torque on the fitting only.
- Then do the same operation at the other end of the supply tube and make the connection to the saddle valve previously installed on the copper supply pipe.
- Turn the valve handle completely clockwise until it stops. This will pierce the copper pipe and close the valve.
- This saddle valve is designed to be fully open or closed. Do not use it to adjust the water flow.

NOTE : The brass sleeve supplied with the brass valve Kit #10 is to be used only if the plastic tubing is replaced by copper tubing (not recommended).

9 Installing the electronic controller (HSA 055)

- The HSA055 is factory set at NO TEMP, with settings for HIGH TEMP and LOW TEMP. The NO TEMP setting is used when the humidifier is supplied power from the furnace. The unit will run as long as there is power AND the humidistat is calling for more humidity.
- The LOW TEMP setting is used for furnaces that generate less heat, such as those with a heat pump. The unit may operate for a short while after the furnace has stopped due to residual heat in the duct.
- The HIGH TEMP setting is used for furnaces that generate more heat, typically oil or gas furnaces. You may have to try both settings to see which one is right for you.
- To choose the setting on the controller, set the dip-switches, as shown on the controller. For HIGH and LOW settings, the controller must be installed on the warm air duct with two screws (#8 x 1/2"). There are two lights on the controller: the green LED means there is power to the controller and the blue LED cycles on as the valve opens. When switched ON by the humidistat, the controller opens the electric valve for approximately 2 seconds and then closes the valve for another 30, and so on. Please use Template #3 and drill the 3 holes.

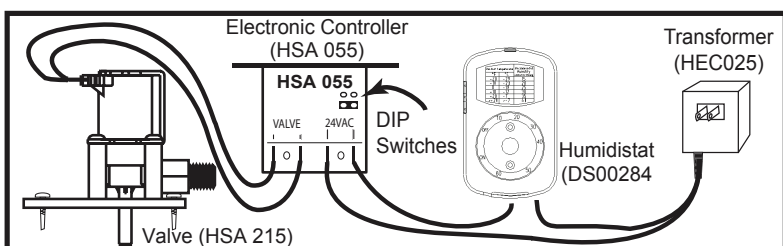
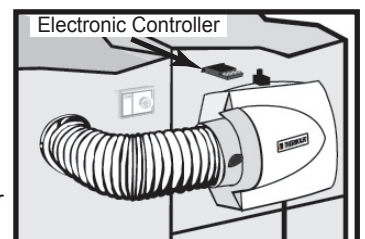

10 Wiring between the humidistat (DS00284), the transformer (HEC025) and the electronic controller (HSA 055)

- Push the two quick connectors on the humidistat terminals identified **COM** and **NO**.
- Split the wire coming from the transformer in two, long enough to connect one end to the humidistat (terminal **COM**) and the other one to the electronic controller (terminal **24VAC**).
- Use the separate piece of single wire to connect the other terminal **24VAC** of the controller to the terminal **NO**.
- Use the double wire to connect the valve to the two terminals (terminal **VALVE**) in the centre of the controller.

NOTE : The quick connectors at the end of the double wire are not the same size. The small ones go to the controller and the bigger ones to the electric valve.

11 Installing the humidistat (DS00284) and the transformer (HEC025)

This humidifier is supplied with a transformer that can be plugged in to any 120V electric outlet. The humidistat is a duct mounted type. It is better to mount the humidistat on the RETURN duct because it will detect the air being returned to the furnace without being disturbed by a sudden increase in moisture (as from a kitchen or bathroom). This will offer better humidity control. Kit No. 4 contains all the material you need to install the humidistat.

- The humidistat should be installed on a flat and vertical surface of the RETURN duct a minimum of 6 inches above the humidifier.
- Attach the humidistat template (#2) on the duct.

Warning : Always check that you are not about to cut or drill into any air conditioning or electrical accessory during installation.

- Mark and drill the mounting holes and cut an opening for the humidistat.
- Run the control wires through an opening located at the bottom of the front panel of the humidistat.
- Hold the wires while you install the humidistat in the opening. Check that the metal of the duct neither touches the connections nor cuts the wire insulation. Then fasten the humidistat to the duct. The humidistat mechanism is exposed in the duct. Temporarily install the control knob on the humidistat.

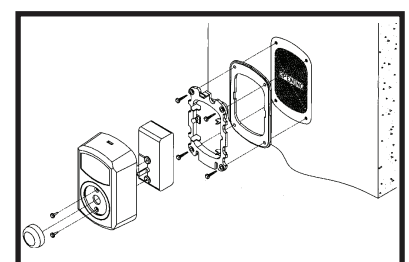

12 Humidifier Start-up.

Open the saddle valve, put the furnace power back on and start the furnace in a heating cycle. Set the humidistat at the maximum setting. After a few ON/OFF cycles of the electric valve, you should see water flowing through the drain tube. Check that the water is evenly distributed by the water diffuser across the pad. Carefully check that both ends of the water supply tube are firmly held in place by their respective compression fitting. Set the humidistat according to the recommended setting on the label. Check the system several times to make sure there is a free flow in the drain tube and there is no leak before leaving the installation unattended. When everything is working fine, affix the adhesive nameplate on the humidifier cover.

12 HF Humidifier

Owner's Instructions for Electronically controlled FLOW-THRU Humidifier Operating and Maintenance Tips - Warranty.

1. Principle of operation

- This humidifier uses a vertical evaporator pad, wetted by a pulsed water flow. Warm air is by-passed from the warm air plenum and forced through the evaporator pad. Humid air is drawn back into the return duct.
- The pad is enclosed in a plastic frame with a marking that clearly indicates the bottom. It is designed to retain water before it is evaporated. Any excess water is sent to the drain.
- All flow-through humidifiers improve performance and evaporative capacities if they are used with constant blower operation. However, this unique pulse action model optimizes performance and reduces water consumption by up to 80%.
- When the humidity level drops below the set point on the humidistat and the furnace is running, the patented electronic controller activates the unit. Small amounts of fresh water are then added intermittently (approximately 2 seconds on and 30 seconds off) during the heat cycle and dispersed onto the media pad. The humidified air is then circulated throughout your entire home. This is one of the main features of this model and it saves up to 80% of water consumption compared to other flow through humidifiers which continually dispense water onto the evaporator pad. It is normal to have some water flowing in the drain tube. This flushing-away method removes the dissolved minerals left on the evaporator pad and carried away to a floor drain before they settle and dry-up on the pad.

2. Adjusting the humidity level in your home

- A relative humidity environment of 40% is recommended. Please refer to the table on the humidistat front plate to help determine the proper level.

<u>Outside</u> <u>Temperature</u>	<u>Recommended</u> <u>Setting</u>
- 22°F (-30°C)	15 %
- 13°F (-25°C)	20 %
- 4°F (-20°C)	25 %
+ 5°F (-15°C)	30 %
+ 14°F (-10°C)	35 %
above 23°F (-5°C)	40 %

- At the beginning of the heating season it might take some time (a few days) to build up the humidity to the comfortable level you want. Depending on the original dryness of the house, carpets, furniture and wood will absorb moisture before feeling a difference.
- If your house remains unoccupied during the winter season, adjust the humidistat to a lower setpoint in order to prevent condensation.

3. A few tips

- Do not use the supply valve (installed on the supply line) to regulate the water flow. This type of valve is designed to be completely opened or closed.
- Do not allow the drain tube to fill with water in bends, elbows or kinks. Water could accumulate inside the drain tube leading to deposit build-up and/or result in back pressure preventing the water from draining properly and cause an overflow.

4. Annual Maintenance

To replace the evaporator pad :

- 1- Unplug the transformer from the wall power supply.
- 2- Open the humidifier by removing the plastic screw on the side of the cover.
- 3- Unlock the evaporator pad by turning the little plastic retainer at the top of the pad.
- 4- Remove the old pad and replace it by a new one while checking the printed marking that clearly indicates the bottom of the pad.
- 5- Lock the new pad in place.
- 6- Put the cover back and secure it with the plastic screw.

Note : Depending on the quality of water, it is recommended to replace the evaporator pad once per heating season.

5. Summer season

- If the system is used in air conditioning during the summer, reduce the air volume going through the humidifier by closing the air damper located on the side of the humidifier. The control button shows the actual position of the damper.
- It is recommended to simply shut off the humidifier system :
 - 1- Close the water supply valve.
 - 2- Turn the humidistat knob to the "OFF" position.
 - 3- Unplug the transformer.

6. Warranty

This humidifier is guaranteed against any defects in material and workmanship, under normal use, for one (1) year from the date of purchase. The frame and door are guaranteed for life against defects in material and workmanship, under normal use. This warranty applies only if the unit is properly installed and operated according to the instructions provided with this product. This warranty will not cover defects due to misuse or faulty installation. The manufacturer will not be held responsible for any bodily injuries or damages to personal property or real estate, whether caused directly or indirectly by the humidifier. If warranty service is required during the warranty period, the manufacturer will, at its sole discretion, repair or replace the product, without charge, upon delivery of the product where it was purchased, with proof of purchase.

7. Questions

Please contact customer service at:

1-800-879-0123

or

www.HamiltonHomeProducts.com

Modelo a flujo continuo controlado electrónicamente.
Este humidificador SE DEBE conectar a un tubo de desagüe.

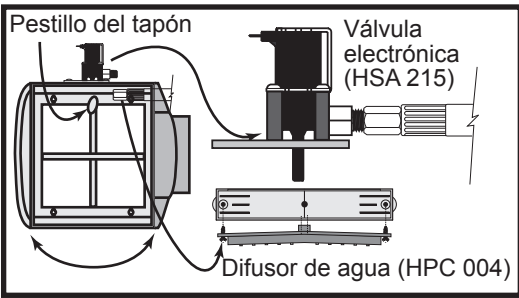

1 Montaje del aparato.

Este humidificador es reversible y debe escoger cual será la parte superior. Determine la ubicación y como instalar el humidificador. Atornillar el difusor de agua, la larga pieza negra de plástico, con 2 tornillos #6 x 1/2" al interior de la parte superior del humidificador. Instalar la válvula eléctrica (montada-instalada sobre el soporte de plástico) al exterior de la parte superior. Sosteniendo el difusor de agua con una mano, insertar el pequeño tubo de plástico sobresalido de la válvula en el hueco que se sitúa en el centro de la parte superior de la unidad asegurándose de que el tubo esté bien instalado hasta el fondo del hueco en el difusor de agua. Atornillar la válvula en el humidificador con 4 tornillos #6 x 1/2" (bolsa #10). Finalmente, instalar el pequeño pestillo de plástico (reteniendo el tapón) en el hueco que se sitúa en el centro de la caja del humidificador.

Cuidado : Siempre verificar que no perforo o corte accesorios electrónicos o del aire acondicionado.

2 Recorte la abertura para el conducto.

El humidificador se puede montar al aire caliente pleno o el retorno de aire frío del conducto. Trazar una línea horizontal en el conducto que recibirá el humidificador. Si lo instalan en un conducto de aire caliente, asegúrense de trazar una línea a al menos cuatro pulgadas más arriba del contramarco del horno para así dejar un espacio a la instalación del tubo de drenaje.

Pegar la plantilla al conducto. Taladrar y perforar cuatro "agujeros de esquina" de la abertura y cuatro más "agujeros de fijación" con un taladro de 3/32". Quitar la plantilla pegada en el conducto, completar el trazado de la abertura y recortar el conducto. Cuidado con los bordes afilados del conducto.

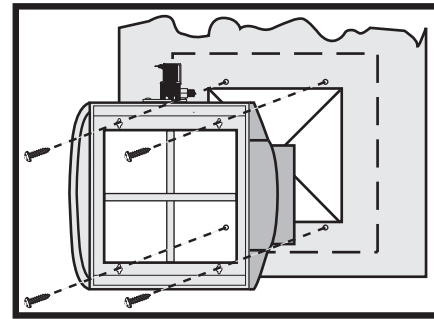
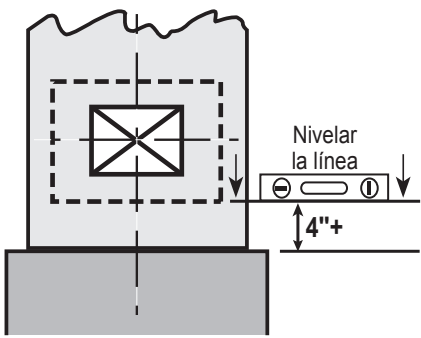

3 Instalación del humidificador.

Instalar el aparato en la abertura. Atornillar 4 tornillos (#8 x 3/4") para colocar el humidificador en el conducto. El armazón al dorso del humidificador debe encajarse en la abertura del conducto. Verificar que la caja del humidificador está bien nivelado de un lado para el otro y luego atornillar los tornillos completamente.

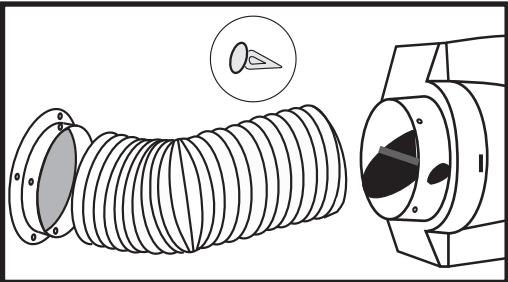

4 Instalación del collarín y conducto flexible (HSA 130).

Instalar el collarín de plástico de 6" en un lugar apropiado sobre el conducto opuesto cortar una abertura y atornillarlo con 4 tornillos (#8 x 1/2"). Colocar el postigo en la abertura del lado del humidificador hasta que se abra. Asegurarse de que el botón de mando del postigo esté por adelante. Medir bien el largo del conducto flexible para que no cuelgue y luego cortar el excedente. Colocar el conducto flexible en el collarín y postigo. Luego, instalar el conducto flexible insertándole 4 clavijas de plástico a través del vinilo entre dos cables de refuerzo.

5 Instalación del tubo de desagüe (HPC 133).

Escoger un lugar práctico para traer el tubo de desagüe en él. Antes de conectar el tubo de desagüe en la boquilla que se encuentra debajo del humidificador, meter el anillo de cierre en el tubo. Introducir el tubo (1/2" I.D.) en la boquilla y atarlo con el anillo de cierre. Asegurarse de que el tubo no esté torcido así el agua no se acumule allí y pueda circular libremente hacia el tubo de desagüe.

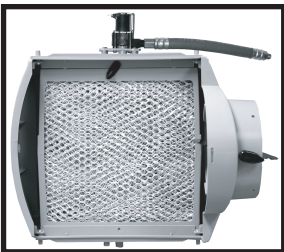
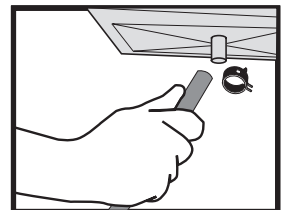

6 Instalación del tapón evaporador (EP 037).

El tapón está instalado en un cuadro de plástico con una marca que indica "parte inferior". Introducir el tapón abajo del humidificador poniendo hacia adelante la pequeña abolladura. Luego, empujar el tapón contra la abertura hacia el fondo del humidificador y mantenerlo allí con el picaporte de plástico.

7 Instalación de la válvula de alimentación (HSA 140) en un conducto de agua de cobre.

La válvula de latón con todo el material necesario para instalar la conexión de agua se encuentra en una bolsa de plástico. La conexión de agua se hace sobre un conducto de agua fría cerca del humidificador. La utilización de ventilación permanente mejora la capacidad de evaporación del aparato.

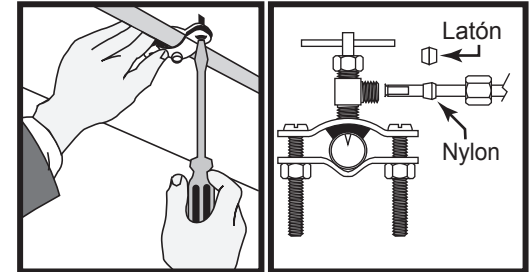

Nota : Asegurarse de que la aguja de perforación esté bien colocada al interior de la válvula girando completamente la manija hacia la izquierda. No use la válvula de alimentación para regular el flujo del agua. Está hecho para estar completamente abierto o cerrado.

- Montar uno de los lados de la abrazadera superior con la abrazadera inferior por medio de un tornillo y tuerca de seguridad.
- Asegurarse de que la junta hermética de caucho este en su sitio en la aguja y instalar la válvula en el tubo de agua de cobre.
- Atornillar el segundo lado de la abrazadera superior a la abrazadera inferior con un tornillo y tuerca de seguridad que sobran.
- Ajustar los dos tornillos de tal modo que la válvula este fermamente atada en el tubo de agua. Las dos partes de la abrazadera deben estar en paralelo.

8 Conexión del tubo de alimentación (HSA 170) al amortiguador y válvula (HSA 215).

- El amortiguador está conectado a la válvula electrónica en la fábrica.
- Instalar el tubo de alimentación del otro lado del amortiguador. Este lado está dotado de un empalme de compresión para recibir el tubo de alimentación.
- Introducir la tuerca de compresión de latón sobre el tubo de alimentación de plástico, luego el anillo de nylon con la parte más afilada hacia el extremo del tubo. Finalmente, introducir la contera de latón a la extremidad del tubo de plástico.
- Empujar al fondo el tubo del empalme de compresión. Ajustar la tuerca de compresión por medio de pequeñas llaves utilizando el método de dos llaves con fin de aplicar una sola torsión en el empalme.
- Luego, repetir la misma operación en la otra extremidad del tubo de alimentación y conectarlo en la válvula de conexión de agua ya instalada en el tubo grande de cobre.
- Girar completamente la manija de la válvula hacia la derecha y hasta el fondo. Esto perforará el tubo y cerrará la válvula. Esta válvula está hecha para ser completamente abierta o cerrada. No usarla para controlar el flujo de agua.

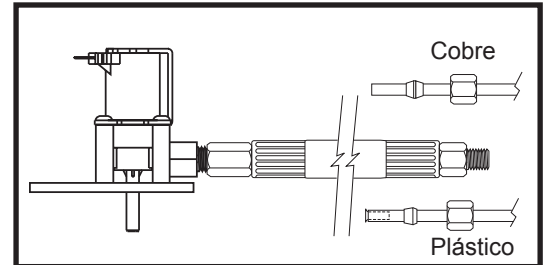
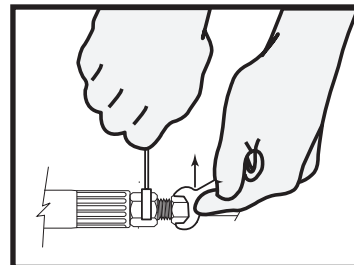

NOTA : El anillo de latón dada con la válvula y bolsa #10 es utilizada solo si el tubo de plástico es remplazado por un tubo de cobre (no recomendado).

9 Instalación del controlador electrónico (HSA 055).

- El controlador electrónico de modelo HSA 055 es ajustado en fábrica a la posición NO TEMP, con opciones para el HIGH TEMP y LOW TEMP. NO TEMP es utilizado cuando el humidificador está conectado directamente al horno. El humidificador funcionará en cuanto reciba electricidad Y el humidistato pida humedad.
- LOW TEMP es utilizado para un horno de baja temperatura, como por ejemplo una termobomba. Puede ser que el humidificador continúe funcionando después del paro del horno debido a la acumulación de calor en el conducto.
- HIGH TEMP es utilizado para un horno de alta temperatura, como los de gas o con aceite.
- Para elegir la posición en el controlador electrónico, colocar el puente sobre las clavijas de los terminales correspondientes, como indicado sobre el controlador. Para las opciones HIGH y LOW, se debe instalar el controlador en un conducto de aire caliente por medio de dos tornillos (# 8 x 1/2"). Hay dos indicadores luminosos sobre el controlador: el verde indica que hay corriente y el azul se ilumina cuando la válvula está abierta. Cuando el controlador está activado por el humidistato, la válvula electrónica se abre por unos dos segundos luego se cierra por unos treinta segundos, así sucesivamente. Utilizar la plantilla # 3 y perforar tres orificios.

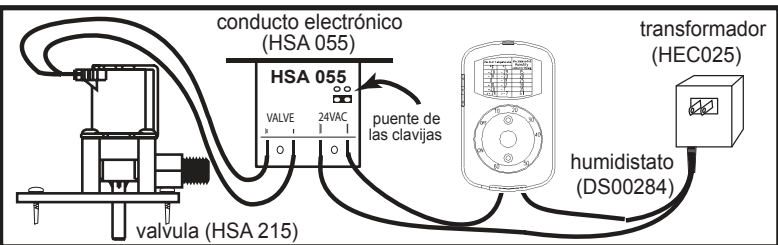
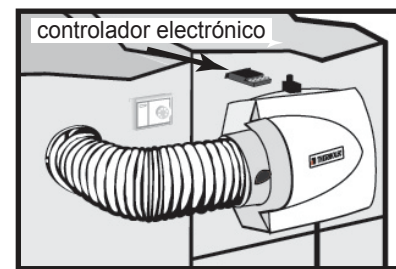

10 Conexión del controlador , del humidistato y tranformador

- 1- Empujar los dos conectores rápidos en los terminales del humidistato identificadas por **COM** y **NO**.
 - 2- Separar en dos el cable proveniente del transformador, tomar una distancia suficiente para conectar una parte a los cables del controlador electrónico (**24VAC**) y la otra parte al del humidistato identificado por el **COM**.
 - 3- Utilizar un pedazo de cable dado separamente para conectar un extremo al controlador electrónico (**24VAC**) y el otro al humidistato identificado por el **NO**.
 - 4- Utilizar el cable para conectarlo a la válvula en los terminales identificados como "**VALVE**" al centro del controlador.
- NOTA :** Los conectores rápidos de cada extremo son de diferentes tamaños. Los pequeños van al controlador y los grandes a la válvula eléctrica.

11 Instalación del humidistato (DS00284) y transformador (HEC025).

Este humidificador viene con un transformador donde se puede instalar en cualquiera tomacorriente de 120V. El humidistato es un modelo montado en un conducto. El montaje en el conducto de RETORNO permite un mejor control de la humedad general en la casa sin estar influenciado por la humedad súbita (cocina, baño), pues asegura un mejor control de la humedad.

La bolsa #4B contiene todo el material necesario para instalar el humidistato.

- El humidistato se debe instalar en una pared vertical del conducto de RETORNO de 6" mínimo más arriba encima del humidificador.
- Pegar la plantilla del humidistato (#2) en el conducto.

Cuidado : Siempre verificar que no perforo o corte accesorios electrónicos o del aire acondicionado.

- Marca y perforar los orificios de montaje y recortar la abertura para el humidistato.
- Introducir los cables en una pequeña entalladura situada abajo de la caja del humidistato.
- Manteniendo los cables en las entalladuras mientras instale el humidistato en la abertura y luego atornillarlo en el conducto con 4 tornillos. Verificar que el conducto de metal no toque los conectores y que no corte el aislante de los cables. El mecanismo está expuesto al interior del conducto. Instalar provisionalmente el botón de control del humidistato.

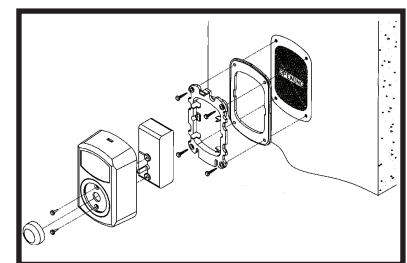

12 Poner en marcha el humidificador.

Abir la válvula de alimentación, restablecer la corriente para el horno y ponerla en marcha en un ciclo de calentamiento. Girar el botón del humidistato al máximo. Después de algunos ciclos ON/OFF de la válvula electrónica, correrá un poco de agua por el tubo de desagüe. Verificar que el agua este distribuida de manera igual en el tapón de evaporación. Examinar minuciosamente que las dos extremidades del tubo de alimentación de agua estén firmemente mantenidos en su lugar en los empalmes de compresión. Después de haberle quitado el paper protector, pegarle la etiqueta en la parte de adelante del humidistato y reinstalar el botón. Ajustar el humidistato siguiendo las normas recomendadas en la etiqueta. Poner en marcha el sistema varias veces para asegurarse de que el agua no circule libremente en el tubo de desagüe y que no se derrame antes de dejar el humidistato sin vigilancia. Una vez terminada la instalación y el aparato funcionando correctamente, pegarle la etiqueta en la tapa del humidificador.

Humidificador 12 HF

Instrucciones para el poseedor del humidificador a "flujo continuo" controlado electrónicamente.
Consignas de funcionamiento y mantenimiento - Garantía.

1. Principio de funcionamiento

- Este humidificador utiliza un tapón evaporador vertical que se moja por flujo continuo de agua. El aire desviado en el conducto de aire caliente es echado a través del tapón por donde se carga de humedad evaporando el agua. El aire húmedo es aspirado en el conducto de origen.
- El tapón evaporador está instalado en un cuadro de plástico en donde la parte inferior está bien identificada. El tapón está hecho para retener el agua antes de que se evapore. El excedente de agua es expulsado en el tubo de desagüe.
- Todos los humidificadores que funcionan a flujo continuo aumentan su capacidad de evaporación cuando son utilizados con una ventilación permanente. Si comparamos este modelo de humidificador a otros aparatos, este modelo exclusivo a flujo continuo optimiza el rendimiento y reduce el consumo de agua hasta un 80%.
- Cuando el horno produce calor y que el humidistato necesita humedad, el módulo electrónico permite un flujo controlado de agua en el tapón evaporador. Abre la válvula electrónica por unos 2 segundos y luego lo cierra en unos 30 segundos y así sucesivamente, dando el agua empapado en el tapón tiempo para evaporarse en el sistema sin gastar mucha agua que normalmente sería expulsado en el desagüe. Una de las grandes ventajas de este modelo es la reducción de consumo de agua hasta un 80%. Sin embargo, es posible ver un poco de agua que se derrame en el tubo de desagüe. Este método de limpieza retira los minerales que todavía están presentes en el tapón en su proceso de evaporación antes de que se depositen y endurezcan. Este método con poco consumo de agua puede considerarse simplemente como un ciclo de "enjuague y evacuación".

2. Cómo ajustar el nivel de humedad en su casa

- Un nivel de humedad de 40% es recomendable. Tenga a bien de referirse al tablero sobre la etiqueta del humidistato para determinar el nivel apropiado.

<u>Temperatura</u>		<u>Nivel</u>
<u>Exterior</u>		<u>recomendado</u>
-22°F	(-30°C)	15%
-13°F	(-25°C)	20%
-4°F	(-20°C)	25%
+4°F	(-15°C)	30%
+14°F	(-10°C)	35%
más de 23°F	(-5°C)	40%

- Al principio del invierno, el grado de humedad deseado en la casa podría demorarse unos días antes de que se regularise. La absorción de humedad se hará según el grado de sequía, las alfombras, los muebles y los entablados van absorber la humedad antes de observar un buen cambio.
- Si la casa está desocupada durante la sesión invernal, ajustar el humidistato a menor grado a fin de evitar todo tipo de condensación.

3. Algunas recomendaciones

- No use la válvula de alimentación (instalada en el tubo de agua) para ajustar el flujo de agua. Esta válvula esta hecha para estar completamente abierta o cerrada.
- No deje que el agua se estanque en las curvas o codos de tubos de desagüe porque estos lugares son propicios a acumulaciones de pozos calcáreos. Además, podría suceder un bloqueo en el tubo impidiendo el flujo natural del agua y causando un desbordamiento.

4. Mantenimiento anual

Para reemplazar el tapón evaporador:

- 1- Desconectar el transformador del tomacorriente
- 2- Abrir el humidificador quitándole el tornillo de plástico del lado de la tapa.
- 3- Quitarle el cerrojo del tapón girando sobre su eje el pestillo de plástico arriba del tapón.
- 4- Quitarle el tapón viejo y reemplazarlo por uno nuevo teniendo en cuenta las marcas que indican la parte de abajo.
- 5- Echarle el cerrojo al tapón colocado.
- 6- Meter de nuevo la tapa y atornillarla con los tornillos de plástico.

Nota : Dependiendo de la calidad de agua, se recomienda cambiar el tapón evaporador una vez al año.

5. Sesión estival

- Si se usa el sistema (humidificador) en aire acondicionado durante el verano, reducir el flujo de aire que pasa a través el humidificador cerrando el postigo colocado del lado del aparato. El botón le enseña la verdadera posición del postigo.
- La simple interrupción del sistema humidificador se recomienda:
 - 1- Cerrar la válvula de alimentación.
 - 2- Girar el botón del humidistato a 'OFF'.
 - 3- Desconectar el transformador.

6. Garantía

Este humidificador tiene garantía por un año a partir de la fecha de compra contra todos los defectos de materiales y mano de obra. La caja y tapa están garantizado de por vida contra todos los defectos de materiales y mano de obra. Esta garantía solo se aplicara si este producto está instalado y utilizado como se debe siguiendo las instrucciones dadas con el aparato y no cubrirá los defectos debido a un empleo abusivo o una mala instalación.

De ningún modo, el fabricante se hará responsable de perjuicio a la persona o propiedad causados directamente o indirectamente por esta instalación. Si este aparato se revela defectuoso durante el período de garantía (un año) el fabricante se compromete, a su propia merced, en repararlo o reemplazarlo gratuitamente, devolviendo al lugar donde lo adquirio con una prueba de compra.

7. ¿Preguntas?

Tener a mano este número de teléfono si necesita asistencia.

1-800-879-0123

ó

www.HamiltonHomeProducts.com

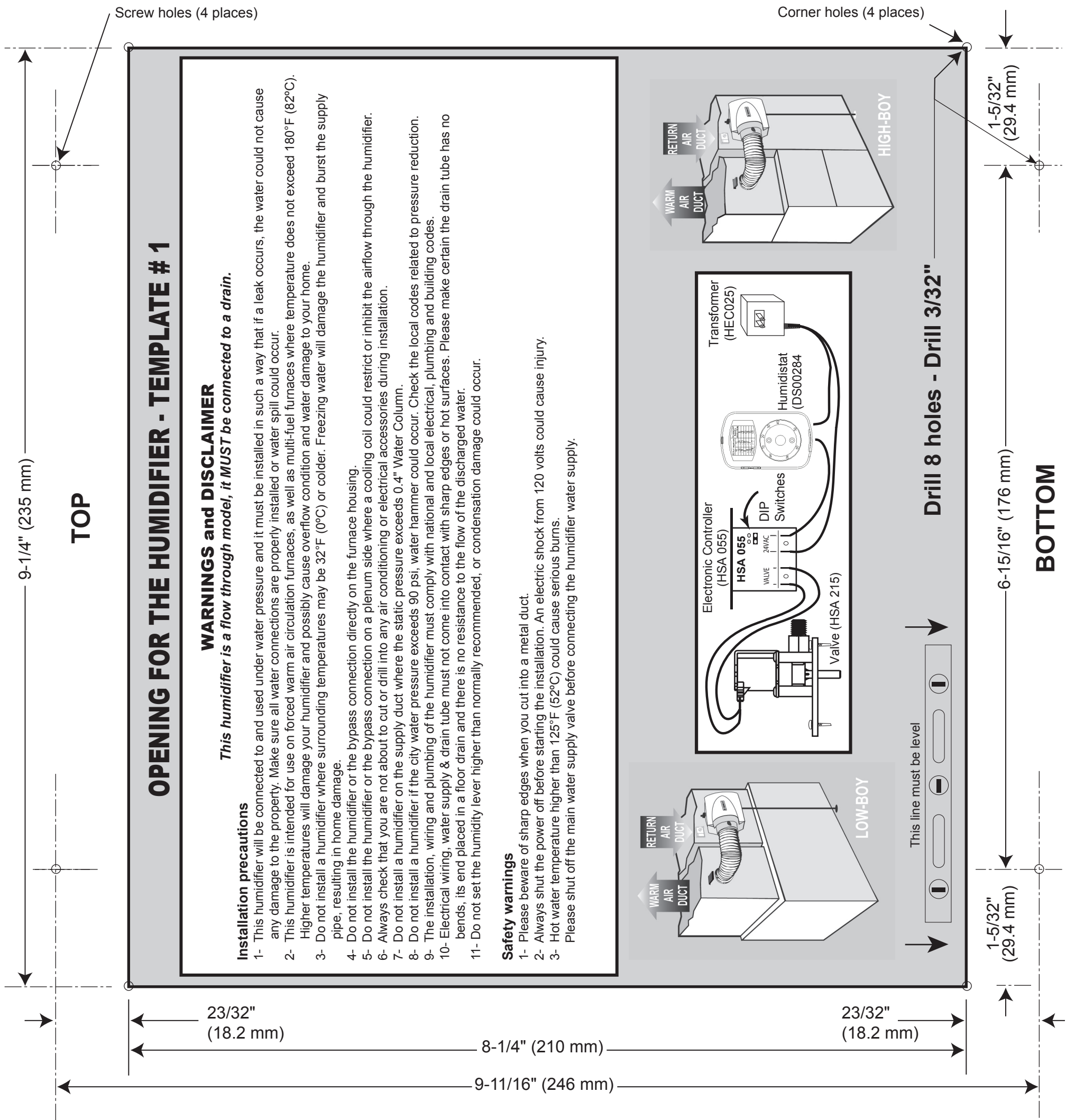

Humidifier 12 HF

Electronically Controlled Pulsed Flow Humidifier

Please read the instructions carefully before starting the installation.

The 12 HF model can be installed on either the supply or return plenum of a forced air heating system. It is easily reversible for right or left hand. The total dimensions are: 15" x 15" x 9". The opening in the duct is 9-1/4" x 8-1/4". In selecting the best location for the unit, please take both dimensions and serviceability in consideration. If the furnace is equipped with a central cooling system, the damper of the unit should be closed during the cooling season.

Humidistat Template Included with Humidistat package

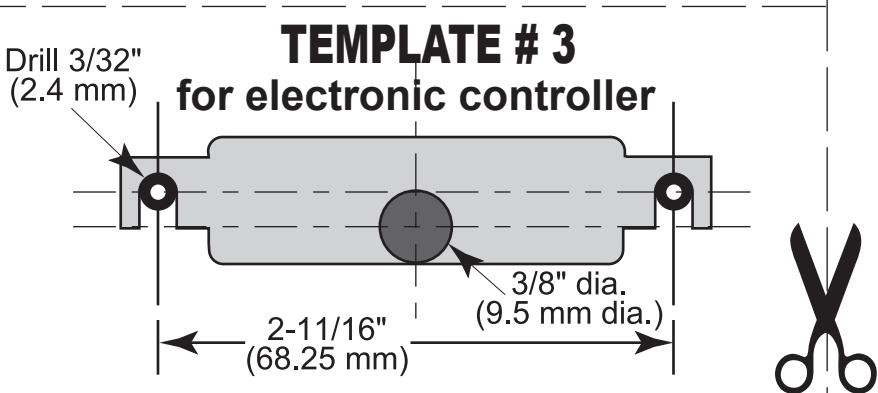

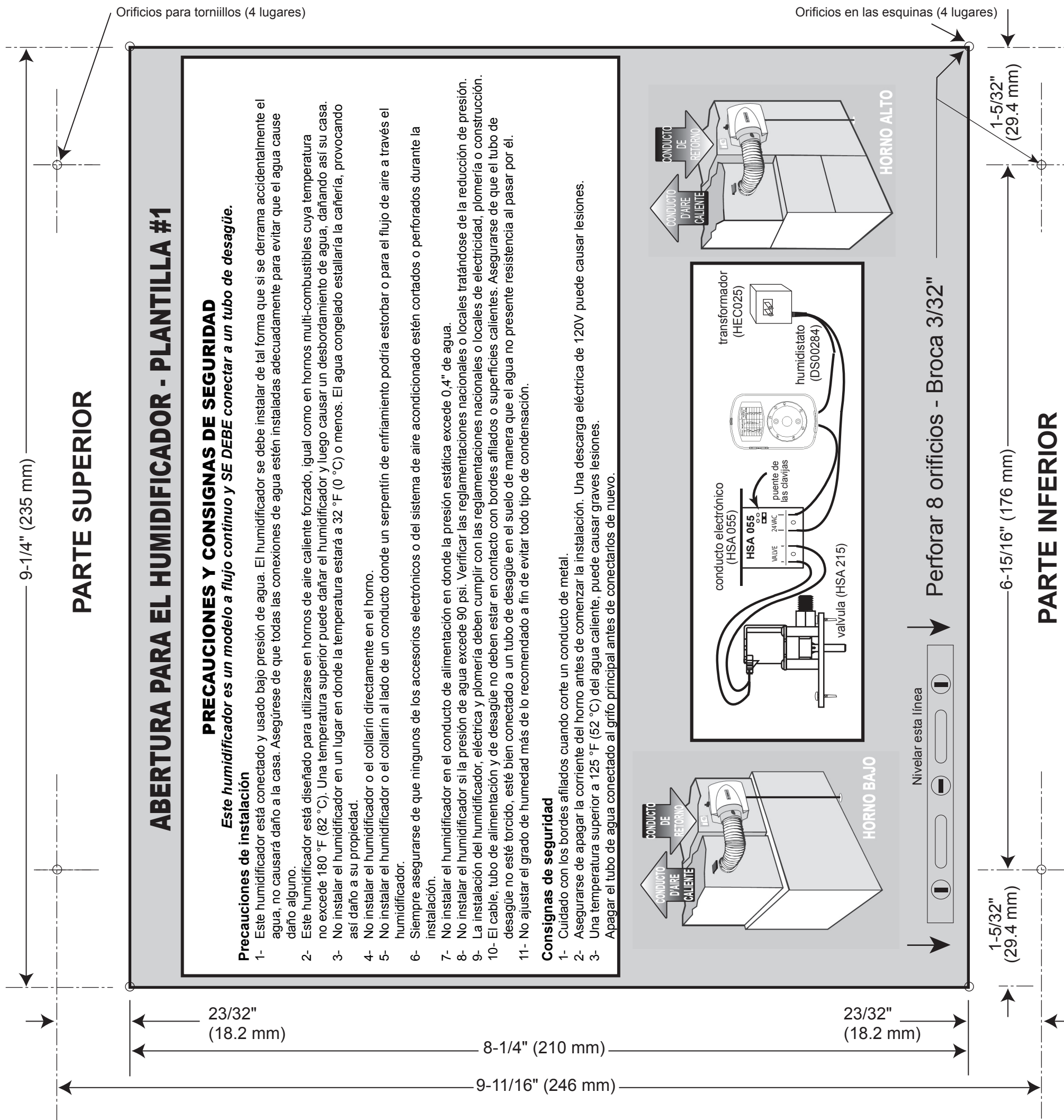

HUMIDIFICADOR 12 HF

Modelo a flujo continuo controlado electrónicamente

Leer atentamente las instrucciones antes de comenzar la instalación.

El modelo 12HF puede instalarse en un conducto de alimentación o de retorno de un sistema de aire caliente.

Es fácilmente reversible de la izquierda a la derecha.

Las dimensiones totales son: 15" X 15" X 9".

La abertura en el conducto es de 9-1/4" X 8-1/4".

Antes de escoger la ubicación del controlador, se debe considerar las dimensiones y un acceso razonable para el servicio.

Si el horno está dotado de un sistema de enfriamiento, el postigo del humidificador debe estar cerrado durante el periodo de climatización.

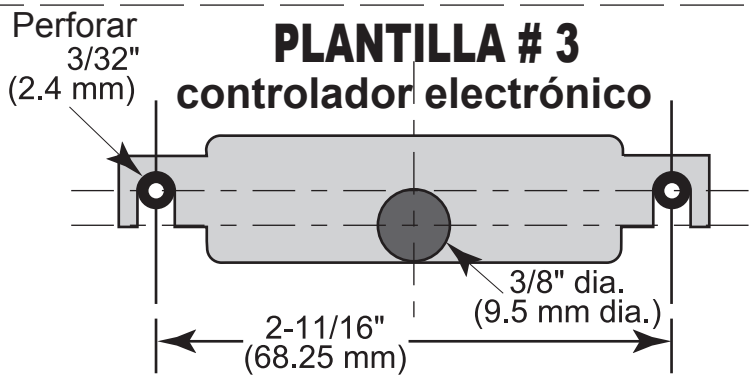

RECORTAR AQUÍ

