

OWNER'S MANUAL

Operating and Servicing Instructions

Español - página E1



www.hoover.com

MAX
Extract
DUAL V
carpet cleaner

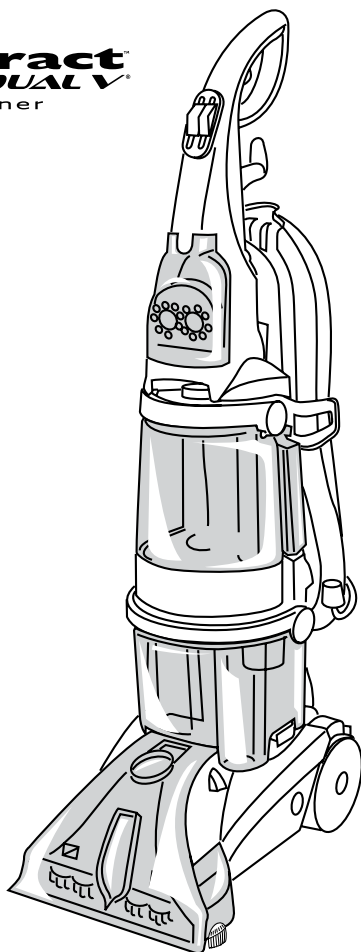

IMPORTANT: READ CAREFULLY BEFORE ASSEMBLY AND USE.

Questions or concerns? For assistance, please call Customer Service at 1-800-944-9200 Mon-Fri 8am-7pm EST. **PLEASE DO NOT RETURN THIS PRODUCT TO THE STORE.**

**THIS PRODUCT IS INTENDED FOR HOUSEHOLD USE ONLY.
IF USED COMMERCIALY WARRANTY IS VOID.**

Thank you for choosing a HOOVER® product.

Please enter the complete model and Manufacturing Code in the spaces provided.

MODEL _____

MFG. CODE _____

Hint: Attach your sales receipt to this owner's manual. Verification of date of purchase may be required for warranty service of your HOOVER® product.

Be sure to register your product online at Hoover.com or call 1-800-944-9200 to register by phone.

www.hoover.com
1-800-944-9200
(USA and Canada)

X XXXXX XXXXX X

Techtronic Floor Care Technology Limited
VACUUM CLEANER/ ASPIRATEUR/ASPIRADORA
MODEL/MODELE/MODELO XXXXXXXX
MFG. CODE XXXX

120 v. 60Hz. 140 A
SERIES/SERIE/SERIE XXXXX

HOUSEHOLD TYPE/TIPO MENAGER/TIPO DOMESTICO

Distributed by HOOVER, Inc. Glenwillow OH 44139
Made in China

MANUFACTURING CODE
(Label located on bottom of cleaner)

CONTENTS

Important Safeguards	3
Cleaner Assembly	5
How To Use	7
Cleaner Description	7
The Tanks	8
How to Clean	10
Tools	13
Maintenance	17
Nozzle	17
Brushes	17
Valve	18
Storage	18
Lubrication	18
Troubleshooting	19
Helpful Reminders	19
Service	20
Cleaning Products	21
Warranty	22

If you need assistance:

Visit our website at hoover.com. Follow the authorized dealer locator link to find the Hoover® authorized dealer nearest you or call 1-800-944-9200 for an automated referral of Hoover® authorized dealer locations (U.S. only) or to speak with a customer service representative; Mon- Fri 8am- 7pm EST.

PLEASE DO NOT RETURN THIS PRODUCT TO THE STORE.

IMPORTANT SAFETY INSTRUCTIONS

SAVE THESE INSTRUCTIONS

When using an electrical appliance, basic precautions should always be followed, including the following:

READ ALL INSTRUCTIONS BEFORE USING THIS APPLIANCE.

WARNING: TO REDUCE THE RISK OF FIRE, ELECTRIC SHOCK OR INJURY:

- To avoid internal component damage, use only Hoover® cleaning products intended for use with this Appliance. (See Cleaning Products section of this manual.)
- Use only on surfaces moistened by the cleaning process or small spills. Do not immerse product.
- Connect to a properly grounded outlet only. See “Grounding Instructions”.
- Do not clean over floor electrical outlets.
- Do not use without tanks in place.
- Use extra care when cleaning on stairs. Do not place carpet cleaner on stairs.
- Use carpet cleaner only for its intended use as described in the instructions.
- Use only attachments recommended by Hoover®; others may cause hazards.
- The use of an extension cord is not recommended. If an extension cord is absolutely necessary, use at least a 16 gauge 3-wire cord which has a 3-prong grounding type plug and a 3-pole receptacle that accepts the machine plug.
- Unplug carpet cleaner from outlet when not in use. Turn off all controls before unplugging.
- Unplug before connecting the SpinScrub® hand tool.
- Always disconnect cord from electrical outlet before servicing the carpet cleaner.
- Do not unplug by pulling on cord. To unplug, grasp the plug, not the cord.
- Never handle plug or appliance with wet hands.
- Do not pull or carry by cord, use cord as a handle, close door on cord or pull cord around sharp edges or corners. Do not run appliance over cord. Keep cord away from heated surfaces.
- Do not use with damaged cord or plug. If appliance is not working as it should, has been dropped, damaged, left outdoors, or dropped into water, take it to an Authorized Hoover® Warranty Service Dealer.
- Close supervision is necessary when any appliance is used by or near children. Do not allow carpet cleaner to be used as a toy or to run unattended at any time.
- Do not point tools toward people or pets.
- To assist in reducing drying time, be certain the area is well ventilated when using detergents and other cleaners with this machine.
- Keep detergents and other cleaners out of children’s reach.
- Do not use to pick up flammable or combustible liquids such as gasoline or use in areas where they may be present.
- Do not pick up chlorine bleach, drain cleaner, gasoline or any other toxic material with this appliance.
- Do not pick up anything that is burning or smoking, such as cigarettes, matches, or hot ashes.

- Avoid picking up hard, sharp objects with the carpet cleaner. They may damage the machine.
- Keep hair, loose clothing, fingers, feet and all parts of body away from openings and moving parts.
- Use indoors only.
- Do not put any object into openings. Do not use with any opening blocked; keep free of dust, lint, hair, and anything that may reduce air flow.
- To help prevent matting and resoiling, avoid contact with carpets until they are dry. Keep children and pets away from carpets until they are completely dry.
- Store in a dry place. Do not expose machine to freezing temperatures.
- Do not leave appliance unattended when plugged in.
- **DO NOT USE THIS EXTRACTOR ON HARD FLOORS UNLESS YOU HAVE THE PROPER HARD FLOOR ATTACHMENT. USING THIS MACHINE ON HARD FLOORS WITHOUT PROPER ATTACHMENT MAY SCRATCH OR DAMAGE YOUR FLOOR.**

GROUNDING INSTRUCTIONS

This appliance must be grounded. If it should malfunction or breakdown, grounding provides a path of least resistance for electrical current to reduce the risk of electric shock. This appliance is equipped with a cord having an equipment-grounding conductor (C) and grounding plug (A). The plug must be plugged into an appropriate outlet (B) that is properly installed and grounded in accordance with all local codes and ordinances.

DANGER: Improper connection of the equipment-grounding conductor can result in the risk of electric shock. Check with a qualified electrician or service person if you are in doubt as to whether the outlet is properly grounded. Do not modify the plug provided with the appliance - if it will not fit the outlet, have a proper outlet installed by a qualified electrician. This appliance is for use on a nominal 120 volt circuit and has a grounding plug that looks like the plug (A) illustrated in sketch (Fig. 1). A temporary adapter (D) may be used to connect this plug to a 2-pole receptacle (E) if a properly grounded outlet is not available (Fig. 2). The temporary adapter should be used only until a properly grounded outlet (B) can be installed by a qualified electrician (Fig. 1). The green colored rigid ear, lug, or the like (F) extending from the adapter must be connected to a permanent ground (G) such as a properly grounded outlet box cover (Fig. 2). **NOTE:** In Canada, the use of a temporary adapter is not permitted by the Canadian Electrical Code.

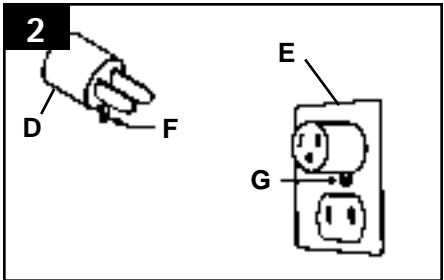
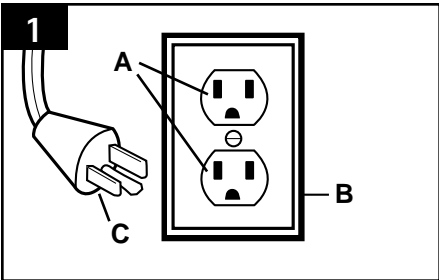

1. CLEANER ASSEMBLY

CARTON CONTENTS

1.1

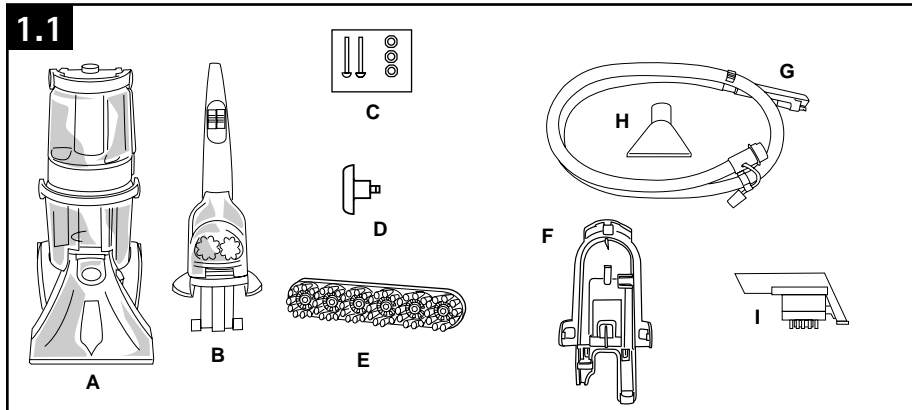

- A. Cleaner
- B. Upper Handle
- C. Handle Bolts and Nuts (Three nuts may be in bag but only two or need for assembly. Bolts and nuts located in bag with hose)
- D. Hose/Cord Hook
- E. SpinScrub® Brush Assembly

- F. Hose/Tool Caddy*
- G. Hose
- H. Stair/Upholstery Nozzle
- I. SpinScrub® Hand Tool*

*Available on select models only. Accessories not included with your model may be purchased separately by visiting hoover.com.

Remove all parts from carton and identify each item shown.

Make sure all parts are located before disposing of packing materials.

NOTE: Phillips screwdriver needed for assembly.

ATTACH HANDLE

- 1.2 Remove tank.
- 1.3 Position cord protector.
- 1.4 Slide handle down.
- 1.5 Insert bolts and attach nuts. Tighten with screwdriver.

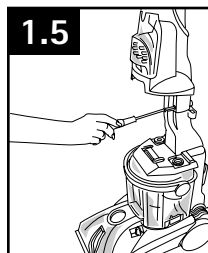
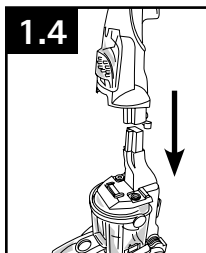
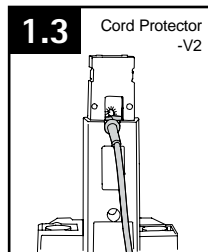
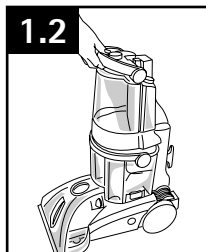

REPLACE UPPER TANK

1.6 Position bottom of tank onto cleaner.

1.7 Push top of tank and tank handle while supporting back of cleaner with other hand.

1.8 Push up on handle to latch it to cleaner. Check tank to make sure it is secure.

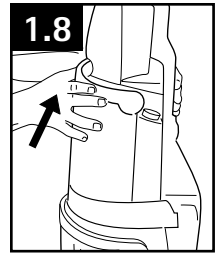
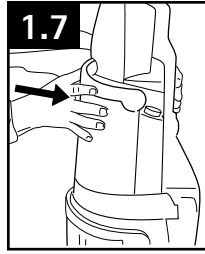
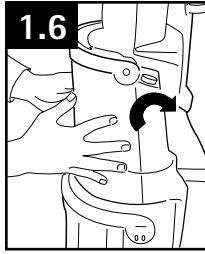

ATTACH HOSE/CORD HOOK

1.9 Snap hook onto cleaner.

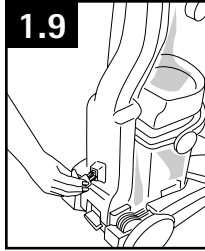

ATTACH TOOL CADDY

(for storage on cleaner)

(Available on select models only)

1.10 Insert tabs.

1.11 Slide caddy down. Notch (B) rests on hook (C).

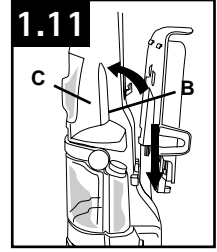
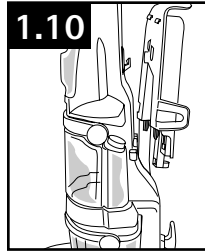

• IMPORTANT •

Tool caddy is removable for storage on wall or in closet.

STORE HOSE

1.12 Start.

1.13 Wrap.

1.14 Finish. Use clips (D) to secure hose and solution tube (E and inset).

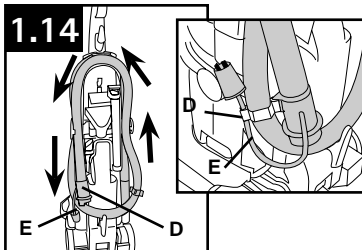
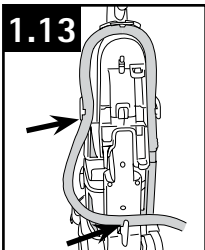
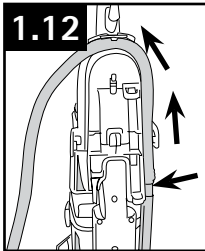

STORE TOOLS

1.15 Store Tools on back side of cleaner as shown.

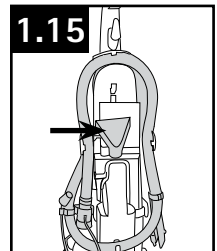

2. HOW TO USE

CLEANER DESCRIPTION

1. Hand Grip
2. Solution Trigger: press to release cleaning solution
3. ON/OFF Switch
4. Rinse Setting Switch
5. SpinScrub® Hand Tool*
6. Carry Handle
7. Clean Water Tank Handle
8. Clean Water Tank
9. Detergent Container
10. Dirty Water Tank Handle
11. Dirty Water Tank
12. Dirty Water Tank Latches
13. SpinScrub® Mode Selector
14. Solution Tube Connection Port
15. Edge Cleaners: provided on both sides of nozzle to remove dirt near baseboards
16. Nozzle
17. Hose Connection Port
18. Cord Hook: rotates for quick cord release
19. Hose*
20. Hose/Tool Caddy*
21. Stair/Upholstery Nozzle*
22. Cord/Hose Hook
23. Handle Release Pedal
24. Wheels

*Accessories not included with your model may be purchased separately by visiting www.hoover.com, or your local HOOVER® service center.

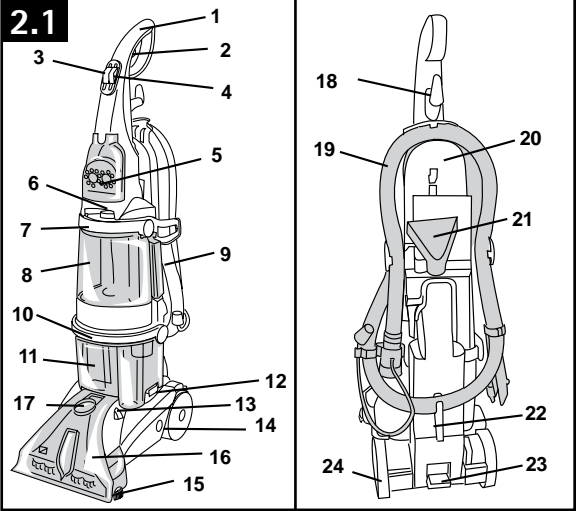

Operate cleaner only at voltage specified on data plate on bottom of cleaner.

This cleaner is intended for household use.

! CAUTION !

DO NOT USE THIS EXTRACTOR ON HARD FLOORS UNLESS YOU HAVE THE PROPER HARD FLOOR ATTACHMENT. USING THIS MACHINE ON HARD FLOORS WITHOUT PROPER ATTACHMENT MAY SCRATCH OR DAMAGE YOUR FLOOR.

ON-OFF SWITCH

To turn cleaner ON, push switch down.

To turn cleaner OFF, push switch up.

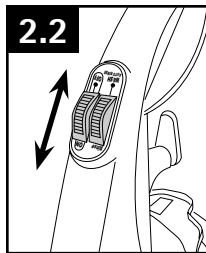

HANDLE RELEASE PEDAL

Step on pedal (A) to lower handle to operating position. Handle does not lock into a single position but "floats" to allow convenient operation.

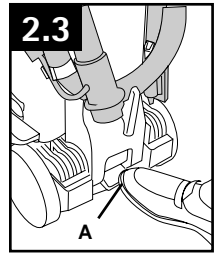

TRANSPORTING

To move your cleaner from room to room, put handle in upright and locked position, tilt cleaner back on wheels and push forward.

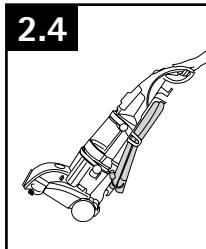

CARRY HANDLE

The cleaner may also be lifted by placing a hand above the upper clean water tank handle as shown.

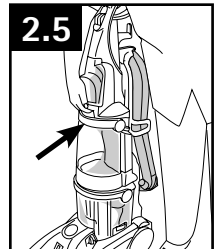

SPINSCRUB® MODE SELECTOR

Your SteamVac® cleaner has two agitator brush settings.

SPILL PICK-UP - brushes OFF for picking up spills or cleaning carpets and hard floors when brushing is not desired.

POWER SCRUB - brushes at maximum speed for cleaning carpets

Slide setting selector to the desired setting before cleaning.

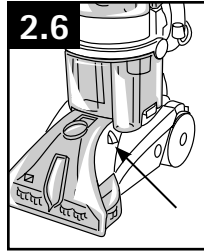

THE TANKS: CLEAN WATER SOLUTION TANK

(upper tank)

2.7 The clean water tank (C) holds the water that will either be mixed with detergent for cleaning the carpet or floor, or used to rinse the carpet or floor.

The detergent container (D) is permanently attached to the water tank. It holds the detergent that mixes with the water.

How to Fill

Unplug cleaner from electrical outlet.

To remove tank, press down on tank handle and pull forward.

2.8 Fill tank (E) with hot tap water.



2.9 - 2.10 Fill detergent container (F) with Hoover® Carpet/Upholstery Detergent.

Replace container cap and tighten.

2.11 Position bottom of tank onto cleaner using one hand on each side of the tank to center it on the unit.

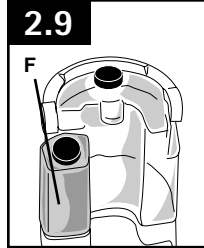
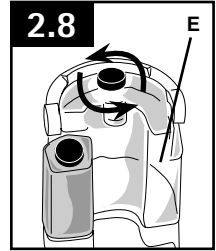
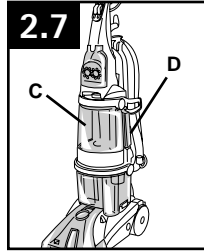

• IMPORTANT •

The tank pivots towards the back of the unit. Push the top of the tank and tank handle while supporting the back of the unit with your other hand.

• IMPORTANT •

Use only HOOVER® SteamVac® detergents. They are specially formulated for use with your SteamVac® cleaner. Non-Hoover® cleaning solutions may harm the machine and void the warranty.

How to Fill (continued)

2.12 Push up on the handle once the tank is back to latch it to the unit.

Check tank to make sure it is securely latched.

2.13 There may be a small amount of water (indicated by arrows) on the base when the tank is removed from the unit. This is a normal condition.

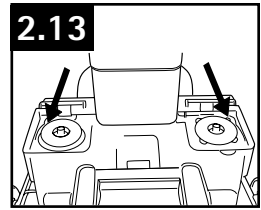
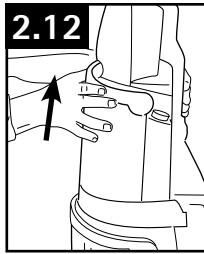

⚠ CAUTION ⚠

Detergents contain Anionic and Nonionic Surfactants. Avoid contact with eyes and skin. In case of contact with eyes, flush with cold water for 15 minutes. In case of contact with skin, wash with water. If irritation persists, call a physician.

⚠ WARNING ⚠

Certain oxygenated-type cleaners, such as OxiClean* and TuffOxi** will damage your SteamVac® detergent container (A), Clean Water Tank (B) or Dirty Water Tank (C).

Use only HOOVER® SteamVac® Oxy detergent for this purpose.

*OxiClean is a registered trademark of Orange Glo International, Inc.

**TuffOxi is a trademark of Tuff Products for Pets.

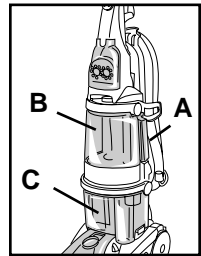

DIRTY WATER TANK

(lower tank)

The Dirty Water Tank holds the dirty solution that is picked up from the surface being cleaned.

When the Dirty Water Tank is full, the automatic shut-off will engage, suction will stop and the tank must be emptied (see Automatic Shut-Off section).

How to Empty

Turn cleaner off and unplug from electrical outlet.

To prevent possible leaking, remove clean water tank by pressing down on tank handle and pulling forward; set tank aside (do not set tank on furniture).

2.14 Turn Dirty Water Tank latches (G) outward (one on each side of tank). Raise handle straight up and lift tank off cleaner. Carry tank to sink or drain.

2.15 Lower handle toward back of tank to unlock lid. Lift lid off tank.

Empty tank and reposition lid.

For full suction, it is important that the Dirty Water Tank lid is properly secured before cleaning.

Raise tank handle to carrying position and place it onto cleaner. Lower handle to front of tank.

Turn latches (one on each side of tank) inward to lock tank in place.

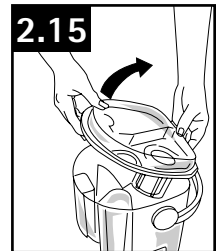
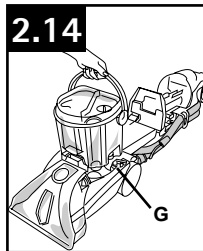

• IMPORTANT •

Make sure the tank handle is moved forward to lock the tank lid before putting cleaner in upright position. Failure to secure properly may result in damage to the tank handle and may cause poor suction.

AUTOMATIC SHUT OFF

When the Dirty Water Tank (lower tank) is full the automatic shut off mechanism will shut off the cleaner suction (suction will be noticeably reduced).

2.16 At that time, the yellow float disk will rise to the top of the Dirty Water Tank lid (B). The cleaner will no longer pick up dirty solution and the motor sound will become noticeably higher in pitch.

When this happens, turn cleaner off and empty Dirty Water Tank before continuing use.

Check clean water tank also; it may need to be refilled.

Do not use without float and float retainer in place. If broken or dislodged, take to an Authorized Dealer for repair.

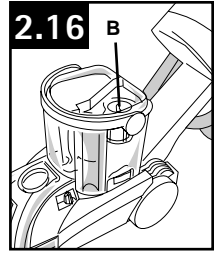

3. HOW TO CLEAN

BEFORE YOU BEGIN CLEANING

a. Vacuum thoroughly - For carpet, use a HOOVER® vacuum cleaner with an agitator for best results. Vacuum upholstery with a vacuum cleaner with cleaning tool attachments. Use a crevice tool to reach into tufts and folds. Do not use the carpet cleaner as a dry vacuum cleaner.

b. For upholstery, check cleaning code - Use your HOOVER® carpet cleaner only if the upholstery fabric is marked with a "W" (for "wet" clean) or "S/W" (for "solvent/dry" or "wet" clean). Do not clean fabric marked "S" ("solvent/dry" clean only). If your upholstery does not have a code, seek professional assistance.

c. Test for colorfastness - Wet a white absorbent cloth with the detergent. In a small, hidden area, gently rub the surface with the dampened cloth. Wait ten minutes and check for color removal or bleed with white paper towel or cloth. If surface has more than one color, check all colors.

d. When cleaning entire floor, move furniture out of area to be cleaned (may not be necessary if only high traffic areas are to be cleaned). For furniture too heavy to move, place aluminum foil or wax paper under legs. This will prevent wood finishes

from staining carpet. Pin up furniture skirts and draperies.

e. Pretreat spots and heavy traffic areas with HOOVER® Spot & Stain Spray Cleaner*- Follow Directions on bottle.

f. To prevent staining, use plastic or aluminum foil to protect wood or metal surfaces from possible water spray.

g. To avoid wetting and possible damage to wood floors underneath area rugs/carpet, either move area rugs/ carpet to a non-wood hard floor surface or place waterproof material (e.g. plastic) underneath them before cleaning.

*Available at additional cost if not included with your model.

CLEANING CARPET

Read "Before You Begin Cleaning" instructions above.

Fill Clean Water Tank according to instructions for Figs. 2.9.

Fill detergent container with Hoover® detergent according to instructions for Figs. 2.10 and 2.11.

Select proper SpinScrub® mode (see pg. 8).

Dry hands and plug cord into a properly grounded outlet.

Do not clean over floor electrical outlets.

To avoid walking on damp carpet, start at the end of the room farthest from the door or path to sink where tanks will be emptied and filled.

Step on handle release pedal and lower handle to operating position.

3.1 Set Rinse Setting switch to Wash/Rinse. Turn cleaner ON.

3.2 Squeeze trigger to apply cleaning solution and slowly push cleaner forward (equals one wet stroke).

Continue to squeeze trigger and slowly pull cleaner back toward you (second wet stroke).

FOR MODELS WITH AUTO RINSE FEATURE (available on select models only)

3.1a Set Rinse Setting switch to Wash/Auto Rinse. Turn cleaner ON.

3.2a Squeeze trigger to apply cleaning solution and slowly push cleaner forward (equals one wet stroke).

Continue to squeeze trigger and slowly pull cleaner back toward you (second wet stroke). The cleaner rinses the carpet on the backward pass.

• IMPORTANT •

To assure proper rinsing, it is important to keep the cleaner on the same path backward as forward.

Release trigger and slowly push cleaner forward over area just sprayed with solution (dry stroke). Then slowly pull cleaner back toward you without squeezing trigger (dry stroke). Continue using dry strokes until little water is visible passing through the Dirty Water Tank lid (Pass over the same area a minimum of 4 times = 2 while squeezing the trigger and 2 without).

For best results, use straight, parallel strokes. Overlap strokes by 1 inch to help prevent streaking.

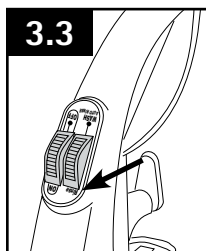
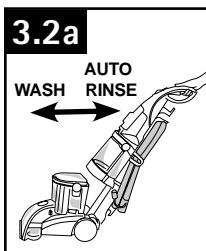
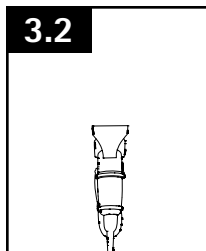
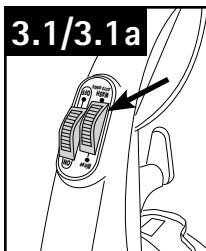

Keep nozzle flat on floor for both forward and reverse strokes.

3.3 If you would like to rinse the carpet with water only, set Rinse Setting switch to RINSE. Repeat cleaning motion. In this setting, rinsing will be done on both forward and reverse strokes.

For heavily soiled areas, repeat cleaning motion. Avoid saturating carpet, as noted.

It is best to alternate wet and dry strokes as described above.

For best cleaning results and to aid in faster drying of carpet, end with more dry strokes. (Continue using dry strokes until little water is visible passing through the Dirty Water Tank lid.)

Empty Dirty Water Tank when the motor sound becomes higher pitched and there is a loss in suction (see "Automatic shut-off", Fig. 2.17).

When finished cleaning, follow "After Cleaning" instructions on page 13.

• IMPORTANT •

To avoid saturating carpet, do not use more than 4 wet strokes over one area. Always end with dry strokes.

PICKING UP SPILLS

Your HOOVER® SteamVac® cleaner may also be used to pick up small liquid spills on carpet or upholstery.

For best results, pick up spills immediately by placing the stair/upholstery nozzle just above the spill and suction up any residue on top of the carpet. If the spill remains, place either the stair/ upholstery nozzle or floor nozzle with the SpinScrub® mode selector to SPILL PICK-UP in front of the spill, pull the nozzle very slowly over the spill initially with suction only. Repeat with spray and suction.

If a spot is left, the stair/upholstery nozzle is generally more effective for removing it. Although no

cleaning solution can completely remove all spots, they can be treated by following the instructions provided by the manufacturer of the carpet, upholstery, or hard floor surface being cleaned.

Do not use the SteamVac® cleaner to pick up flammable or combustible liquids or chemicals.

When finished, follow "After Cleaning" instructions.

AFTER CLEANING

Allow carpet or upholstery to dry. To help prevent matting and resoiling the carpet, keep children and pets away from surface until it is completely dry. If it is necessary to walk on damp carpet, place towels or white cloths on the traffic areas.

If furniture must be replaced before the carpet is dry, place plastic or aluminum foil under legs of furniture so metal slides or wood finishes will not stain the carpet.

Empty tanks, rinse with clean water and let air dry. Rinse the Dirty Water Tank lid and let air dry.

3.4 Remove lint from filter screen located inside Dirty Water Tank.

3.5 Remove lint from filter screen located on bottom of cleaner.

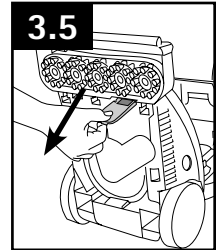
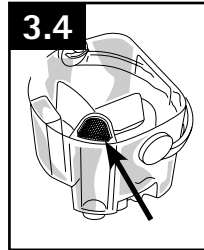

• IMPORTANT •

When brushes seem to be rotating slowly, disconnect cleaner from electrical outlet and check and clean this screen.

4. TOOLS

ATTACH HOSE

⚠ CAUTION ⚠

To reduce the risk of injury from moving parts, unplug cleaner.

How to Attach

4.1 Open hose connection port (A).

Insert short hose end, matching tabs on hose with same-sized slots in connection port.

Push hose into port and lock in place.

4.2 Plug solution tube firmly into solution connection port (B).

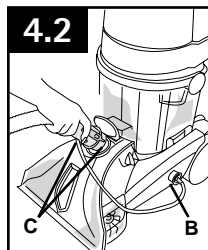
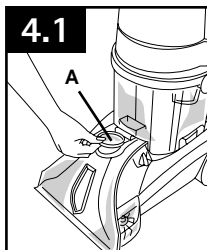

How to Remove

4.2 Squeeze latches (C) on top and bottom of hose. Remove hose from port. Close door.

Remove solution tube from solution connection port.

TOOLS

A. **SpinScrub® Hand Tool** (Available on select models only) has rotating brushes for extra scrubbing action on small carpet areas, carpeted stairs and upholstery. For some models, the brushes can be removed for converting to the scrub module. (Available on select models only)

B. **Stair/Upholstery Nozzle** has a built-in brush to help provide the scrubbing action some spots may need for removal.

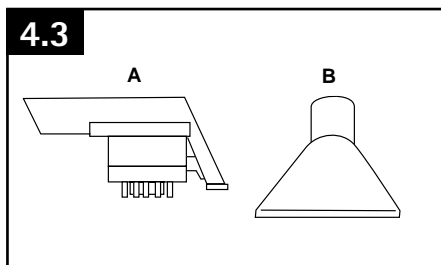

SPINSCRUB® HAND TOOL

(Available on select models only)

4.4 To remove the SpinScrub® hand tool pull tool down and outward.

To reposition the tool, reverse this procedure.

How to Reattach Tool Cover

4.5 The tool cover is designed with a break-away feature which allows it to snap free if it is pushed open too far.

To reattach, align hinges of cover with holes on sides of tool storage area. Snap door into place.

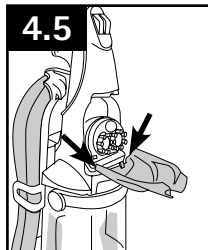
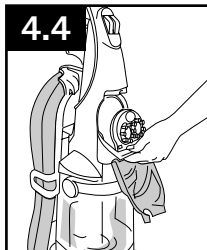

How to Attach Tools

⚠ CAUTION ⚠

To reduce the risk of injury from moving parts, unplug cleaner.

Place handle in upright position and remove hose from rack.

All tools attach to the hose in the same manner:

4.6 Connect tool to hose by sliding it onto connector until the tab (G) locks it securely.

Using your thumb, push forward and up on the latch (H) to remove tool.

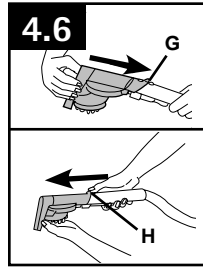

After Using Tool

Drain suction hose by turning cleaner ON and holding nozzle up for several minutes. Do not press trigger.

⚠ CAUTION ⚠

To reduce the risk of injury from moving parts, unplug cleaner.

Disconnect hose and solution tube from cleaner.

4.7 Drain solution tube by placing round end in sink and raising nozzle above your head. Press the trigger.

4.8 The tool caddy can be removed and hung on a coat hanger for storage or placed back on the cleaner.

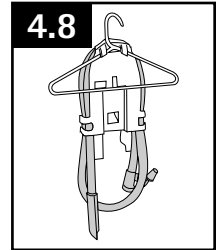
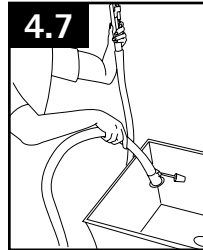

CLEANING CARPETED STAIRS

Read "Before You Begin Cleaning" instructions on page 10.

Attach hose and solution tube as instructed in Figs. 4.1 and 4.2.

Place handle in upright position. Agitator brushes will not rotate while handle is in upright position.

Fill clean water tank according to instructions for Figs. 2.9 to 2.11.

Fill detergent container with HOOVER® detergent according to instructions for Fig. 2.11.

Attach tool to end of hose.

Hose length may require that machine be placed at the top of the stairs to clean upper half of stairway and at bottom of stairs to clean lower half.

WARNING

To prevent machine from falling, use extra caution when cleaning on stairs.

Do not place cleaner on stairs.

Do not point tools toward people or pets.

Dry hands and plug cleaner into a properly grounded outlet.

Set Rinse Setting switch to WASH. Turn cleaner ON.

4.9 Pre-spray the carpeted stair by holding the tool (A) or (B) about one inch above the carpet and push it forward while pressing the trigger (equals one wet stroke).

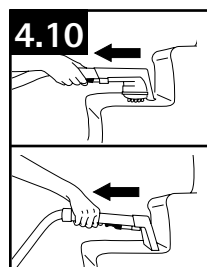
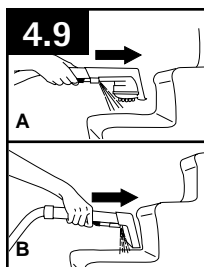

Position tool against the riser and slightly press it into carpet pile. Press the trigger and pull the tool slowly over the carpet (second wet stroke). Release trigger at end of stroke.

4.10 Lift tool, and position it against riser. Pull tool slowly over carpet without pressing trigger (dry stroke).

Overlap strokes by 1/2 inch to help prevent streaking.

It is best to alternate wet and dry strokes as described above. End with more dry strokes to aid in faster drying of carpet.

To avoid saturating carpet, do not use more than 4 wet strokes over any one area. Always end with dry strokes.

If additional cleaning is necessary, wait until the carpet is completely dry before using the tool again.

Empty Dirty Water Tank when the motor sound becomes higher pitched and there is a loss in suction (see "Automatic Shut-Off", Fig. 2.17).

When finished cleaning, follow "After Cleaning" instructions on page 12 and "After Using Tool" instructions on page 14.

CLEANING UPHOLSTERY

Read "Before You Begin Cleaning" instructions on page 10.

Be sure to check the cleaning code on your upholstery. Use your cleaner only on upholstery marked "W" or "W/S".

Attach hose and solution tube as instructed in Figs. 4.1 to 4.2.

Place handle in upright position. Agitator brushes will not rotate while handle is in upright position.

Fill Clean Water Tank according to instructions for Figs. 2.9 to 2.11.

Fill detergent container with HOOVER® detergent according to instructions for Fig. 2.10. Do not use hard floor cleaning solution when cleaning upholstery.

Attach tool to end of hose.

Do not point tools toward people or pets.

Dry hands and plug cleaner into a properly grounded outlet.

• IMPORTANT •

RINSE is not available during tool use. The hose will only dispense water mixed with detergent.

Set Rinse Setting switch to WASH. Turn cleaner ON.

4.11 Gently press the tool onto the fabric. Press the trigger and slowly pull the nozzle over the fabric.

Overlap strokes by 1/2 inch to help prevent streaking.

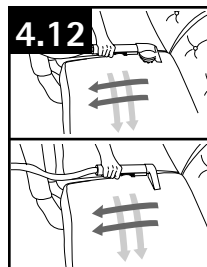
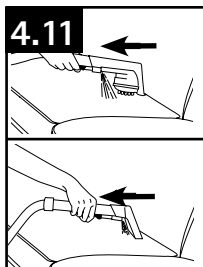

Make additional strokes without pressing the trigger to remove more moisture.

To clean in corners or creases, lift the tool one half inch from the fabric and press the solution trigger.

Vacuum up the solution with the tool without pressing the trigger.

4.12 For heavily soiled areas, it may be necessary to repeat the cleaning process. Make crisscrossing strokes to the original pattern; overlap each pass.

Make no more than 2 passes with the solution over any one area to prevent over-wetting and damage to fabric.

If additional cleaning is necessary, wait until the upholstery is completely dry before using the tool again.

Empty Dirty Water Tank when the motor sound becomes higher pitched and there is a loss in suction (see "Automatic Shut-Off", Fig. 2.17).

When finished cleaning, follow "After Cleaning" instructions on page 12 and "After Using Tool" instructions on page 14.

5. MAINTENANCE

Familiarize yourself with these home maintenance tasks as proper use and care of your cleaner will ensure continued cleaning effectiveness.

Any other servicing should be done by an authorized service representative.

NOZZLE: How to Clean

If lint or other debris becomes lodged in nozzle, it can be removed for cleaning.

▲ CAUTION ▲

To reduce the risk of injury from moving parts, unplug cleaner before servicing.

Remove both tanks as described in Fig. 2.16. With handle in upright position, tilt cleaner back so that handle rests on the floor.

5.1 Lift up rear edge of nozzle. Slide nozzle up and remove from cleaner.

5.2 To replace nozzle, line up tabs (A) on nozzle with holes (B) in cleaner. Slide tabs into holes.

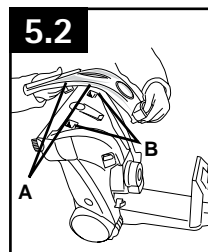
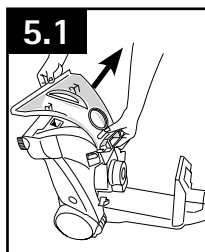

Slide nozzle completely onto cleaner. Press down on nozzle to secure it.

Replace Dirty Water Tank (Fig. 2.16).

The nozzle must be in the proper position in order for the Dirty Water Tank to go on properly.

BRUSHES: How to Change and Clean

Your cleaner is equipped with removable brushes. Follow these directions for changing brush assemblies or for easy cleaning.

▲ CAUTION ▲

To reduce the risk of injury from moving parts, unplug cleaner before servicing.

How to Remove

To prevent possible leaking, remove Clean Water Tank and Dirty Water Tank. Set tanks aside.

With handle in upright position, tilt cleaner back until handle rests on the floor.

5.3 Grab brush assembly and pull firmly. The brushes can be cleaned under running water.

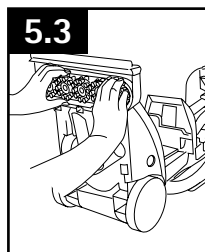

How to Replace

5.4 Align posts (A) on both ends of brush assembly with slots (B) in cleaner housing.

Make sure that the square post (C) also aligns with the square hole (D). Turn brushes slightly until post fits easily into hole.

Press brush assembly firmly to snap into place.

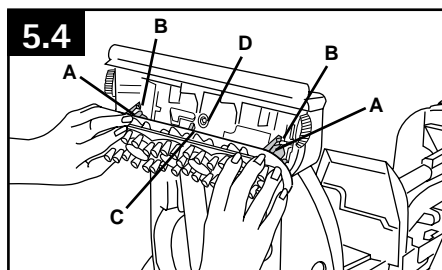

VALVE:

How to Unclog

Remove Clean Water Tank.

5.5-5.6 Turn valve cap (A) counter clockwise and remove.

Soak valve cap in warm water for at least 15 minutes. Wipe cap dry.

5.7 Align slots (B) on cap with tabs (C) in opening.

Turn cap clockwise to tighten.

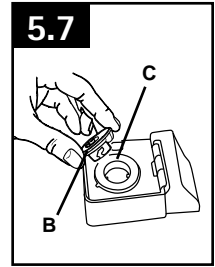
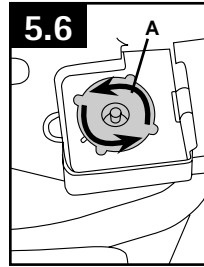
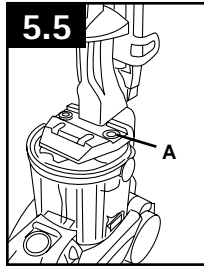

STORAGE

Before storing:

- Empty Clean Water Tank and let air dry. Replace on cleaner.
- Empty Dirty Water Tank, rinse tank and lid thoroughly with clean water and let air dry.

Allow brushes and underside of carpet cleaner to air dry thoroughly before storing carpet cleaner on a carpeted or wood surface.

LUBRICATION

The motor is equipped with bearings that contain sufficient lubrication for the life of the motor.

The addition of lubricant could cause damage. Therefore, do not add lubricant to motor bearings.

6. TROUBLESHOOTING

If a minor problem occurs, it usually can be solved quite easily when the cause is found by using the checklist below.

Any other servicing should be done by an authorized service representative.

⚠ WARNING ⚠

To reduce risk of personal injury - unplug cleaner before servicing.

PROBLEM	POSSIBLE CAUSE	POSSIBLE SOLUTION
Cleaner won't run.	<ol style="list-style-type: none"> 1. Not firmly plugged in. 2. No voltage in wall plug. 3. Blown fuse or tripped breaker. 	<ol style="list-style-type: none"> 1. Plug unit in firmly. 2. Check fuse or breaker in home. 3. Replace fuse or reset breaker in home.
Low suction.	<ol style="list-style-type: none"> 1. Dirty Water Tank full/ automatic shut off engaged. 2. Blockage In tool on end of hose. 3. Dirty Water Tank lid not on correctly. 4. Clean Water Tank empty, but detergent remains. 	<ol style="list-style-type: none"> 1. Remove and empty Dirty Water Tank. Clean filter screen. 2. Remove tool and clear blockage. 3. Make sure lid is on securely. 4. Fill Clean Water Tank
Clean water won't dispense.	<ol style="list-style-type: none"> 1. Clean Water Tank not firmly in place. 2. Clean Water Tank or detergent container empty. 3. Dirty Water Tank lid not on correctly. 	<ol style="list-style-type: none"> 1. Make sure tank is securely locked in position. 2. Refill container according to instructions for surface being cleaned. 3. Make sure lid is firmly in place.
Detergent won't dispense	<ol style="list-style-type: none"> 1. Valve cap clogged. 	<ol style="list-style-type: none"> 1. Remove and clean valve cap (see instructions below).
Brushes/brush indicator won't rotate during floor cleaning.	<ol style="list-style-type: none"> 1. Dirty filter screen on bottom of unit. 	<ol style="list-style-type: none"> 1. Clean screen.

HELPFUL REMINDERS

⚠ CAUTION ⚠

Unplug the cleaner before doing any of the following.

- Use HOOVER® brand detergents; others may foam too much or cause leaking.
- Use extra dry strokes to aid in faster drying of the carpet.
- 6.1 Fill tank (A) with hot (under 140°F /60°C) tap water ONLY. Do not put any detergent in water tank. Fill detergent container (B) with HOOVER® detergent.
- 6.2 Secure Dirty Water Tank lid before cleaning.
- Empty Dirty Water Tank when full or when automatic shut-off engages.

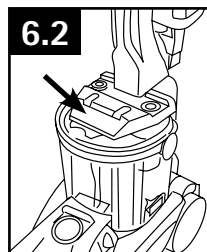
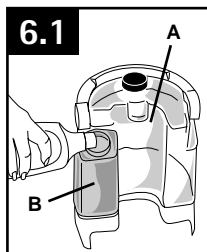

7. SERVICE

To obtain approved Hoover® service and genuine Hoover® parts, locate the nearest Authorized Hoover® Warranty Service Dealer (Depot) by:

- Checking the Yellow Pages under “Vacuum Cleaners” or “Household”.
- Visit our website at hoover.com (U.S. Customers) or hoover.ca (Canadian customers). Follow the service center link to find the service outlet nearest you.
- For an automated referral of authorized service outlet locations call 1-800-944-9200.

Do not send your vacuum to Hoover®, Inc., Company in Glenwillow for service. This will only result in delay.

If you need further assistance:





To speak with a customer service representative call 1-800-944-9200; Mon-Fri 8am-7pm EST. In Canada, contact Hoover® Canada, Toronto: 755 Progress Ave., Scarborough, ON M1H 2W7 OR Hoover® Canada, Edmonton: 18129-111 Ave., Edmonton, AB T5W 2P2, Phone: 1-800-944-9200, Mon-Fri 8am-7pm EST. Always identify your vacuum by the complete model number when requesting information or ordering parts. (The model number appears on the bottom of the vacuum.)

PLEASE DO NOT RETURN THIS PRODUCT TO THE STORE.

8. CLEANING PRODUCTS

WARNING: To reduce the risk of fire and electric shock due to internal component damage, use only Hoover® cleaning products and Hoover® hard surface attachments intended for use with the appliance as noted below.

Hoover® Cleaning Product Guide

Product Name	 Deep Cleansing	 Premium Pet	 Oxy	 Anti-Allergen ¹	 Hard Floor	Hoover Platinum Collection® Professional Strength	Hoover Platinum Collection® Pet Plus
Hoover® Quick & Light™	✓	✓	✓	✓		✓	✓
Hoover® SteamVac®	✓	✓	✓	✓	✓ ²	✓	✓
Hoover® MaxExtract™ Dual V®	✓	✓	✓	✓	✓ ³	✓	✓
Hoover® MaxExtract™ Dual V® All Terrain	✓	✓	✓	✓	✓	✓	✓
Hoover Platinum Collection®	✓	✓	✓	✓		✓	✓
Hoover® FloorMate®					✓		

¹ Allergens: pollen, pet dander, dirt, and dust.

² When cleaning a hard surface, the Hoover® hard surface attachment below must be used (optional if not included):

5 Brush Hoover® part # 48417008.

³ When cleaning a hard surface, the optional Hoover® hard surface attachment below must be used:

6 Brush Hoover® part # 36419008
5 Brush Hoover® part # 48417007.

For optimal performance use Hoover® brand detergents, wipes, and spot cleaners available at Hoover.com and retailers nationwide.



9. WARRANTY

LIMITED ONE YEAR WARRANTY

(Domestic Use)

WHAT THIS WARRANTY COVERS

When used and maintained in normal household use and in accordance with the Owner's Manual, your HOOVER® product is warranted against original defects in material and workmanship for a full one year from date of purchase (the "Warranty Period"). During the Warranty Period, Hoover® will provide labor and parts, at no cost to you, to correct any such defect in products purchased in the United States, U.S. Military Exchanges and Canada.

HOW TO MAKE A WARRANTY CLAIM

If this product is not as warranted, take or send the product to either a Hoover® Sales and Service Center or Hoover® Authorized Warranty Service Dealer along with proof of purchase. For an automated referral to authorized service outlets in the U.S.A., phone: 1-800-944-9200 OR visit Hoover® online at www.hoover.com. For additional assistance or information concerning this Warranty or the availability of warranty service outlets, phone the Hoover® Consumer Response Center, Phone 1-800-944-9200, Mon-Fri 8am-7pm EST. In Canada, contact Hoover® Canada, Carson Building, 100 Carson St., Etobicoke, Ontario M8W 3R9, Phone: 1-800-944-9200, Mon-Fri 8am-7pm EST.

WHAT THIS WARRANTY DOES NOT COVER

This Warranty does not cover: use of the product in a commercial operation (such as maid, janitorial and equipment rental services), improper maintenance of the product, damage due to misuse, acts of God, nature, vandalism or other acts beyond the control of Hoover®, owner's acts or omissions, use outside the country in which the product was initially purchased and resales of the product by the original owner. This warranty does not cover pick up, delivery, transportation or house

calls. However, if you mail your product to a Hoover® Sales and Service Center for warranty service, cost of shipping will be paid one way.

This warranty does not apply to products purchased outside the United States, including its territories and possessions, outside a U.S. Military Exchange and outside of Canada. This warranty does not cover products purchased from a party that is not an authorized retailer, dealer, or distributor of Hoover® products.

OTHER IMPORTANT TERMS

This Warranty is not transferable and may not be assigned. This Warranty shall be governed and construed under the laws of the state of Ohio. The Warranty Period will not be extended by any replacement or repair performed under this Warranty.

THIS WARRANTY IS THE EXCLUSIVE WARRANTY AND REMEDY PROVIDED BY HOOVER®. ALL OTHER WARRANTIES, EXPRESSED OR IMPLIED, INCLUDING WARRANTIES OF MERCHANTABILITY OR FITNESS FOR PARTICULAR PURPOSE, ARE DISCLAIMED. IN NO EVENT WILL HOOVER® BE LIABLE FOR ANY SPECIAL, INDIRECT, INCIDENTAL OR CONSEQUENTIAL DAMAGES OF ANY KIND OR NATURE TO OWNER OR ANY PARTY CLAIMING THROUGH OWNER, WHETHER BASED IN CONTRACT, NEGLIGENCE, TORT OR STRICT PRODUCTS LIABILITY OR ARISING FROM ANY CAUSE WHATSOEVER. Some states do not allow the exclusion of consequential damages, so the above exclusion may not apply to you. This warranty gives you specific rights; you may also have others that vary from state to state.

MANUAL DEL PROPIETARIO

Instrucciones de Funcionamiento y Servicio



MAX
Extract
DUALV
carpet cleaner

www.hoover.com

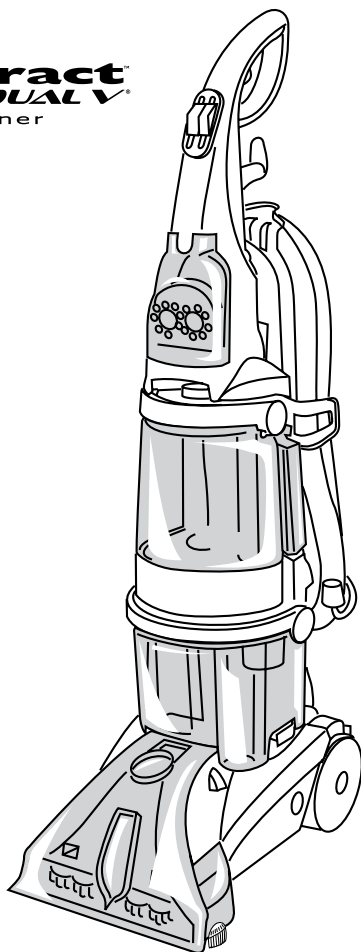

IMPORTANTE: LEA ATENTAMENTE ANTES DE ENSAMBLAR Y USAR.

¿Tiene alguna pregunta o inquietud? Para obtener asistencia, llame al Servicio de atención al cliente al 1-800 944 9200, de lunes a viernes, de 8 a.m. a 7 p.m., hora del ESTE.

POR FAVOR, NO DEVUELVA ESTE PRODUCTO A LA TIENDA.

**ESTA ASPIRADORA PARA ALFOMBRAS ESTÁ DISEÑADA
PARA USO DOMÉSTICO.
EL USO COMERCIAL DE ESTE PRODUCTO ANULA LA GARANTÍA.**

©2011 Techtronic Floor Care Technology Limited. Todos los derechos reservados. #56518217 ID100262-R2

Gracias por haber elegido un producto HOOVER®.

Anote los números completos de Código de fabricación en los espacios provistos.

MODELO _____

CÓDIGO DE FABRICACIÓN _____

Consejo: Adjunte su recibo de compra a este Manual del propietario. Para obtener el servicio de garantía de su producto HOOVER® puede requerirse la verificación de la fecha de compra.

Inscriba su producto en línea en Hoover.com, o llame al 1-800-944-9200 si prefiere hacerlo por teléfono.



www.hoover.com
1-800-944-9200
(USA and Canada)



X XXXXX XXXXX X

Technronic Floor Care Technology Limited
VACUUM CLEANER/ ASPIRATEUR/ASPIRADORA
MODEL/MOÈLE/MODELO XXXXXXX
MFG. CODE XXXX
120 v. 60Hz 1.0 A
SERIES/SÈRIE/SERIE XXXXX
HOUSEHOLD TYPE/TYPO MENAJER/TIPO DOMESTICO
Distributed by HOOVER, Inc. Glenwillow OH 44139
Made in China



CÓDIGO DE FABRICACIÓN
(Etiqueta ubicada debajo de la limpiadora)

ÍNDICE

Salvaguardias importantes	E3
Ensamblado de la aspiradora	E5
Funcionamiento	E7
Descripción de la aspiradora.....	E7
Los tanques.....	E8
Cómo limpiar	E10
Accesorios	E13
Mantenimiento	E17
Boquilla	E17
Cepillos	E17
Válvula	E18
Almacenamiento.....	E18
Lubricación.....	E18
Solución de problemas	E19
Recordatorios útiles	E19
Servicio	E20
Productos de limpieza	E21
Garantía	E22

Si necesita ayuda:

Visite nuestro sitio web en www.hoover.com. Haga clic en el enlace que permite localizar los vendedores autorizados hoover para encontrar el vendedor más cercano, o marque el 1-800-944-9200 para escuchar un mensaje indicando la dirección de los vendedores autorizados Hoover® (sólo en ee. Uu.) O para hablar con un representante de atención al cliente (de 8 am a 7 pm, hora estándar del este, de lunes a viernes).

POR FAVOR, NO DEVUELVA ESTE PRODUCTO A LA TIENDA.

¡SALVAGUARDIAS IMPORTANTES! ¡GUARDE ESTAS INSTRUCCIONES!

Al usar un aparato eléctrico, observe siempre las precauciones básicas, incluyendo las siguientes:

LEA TODAS LAS INSTRUCCIONES ANTES DE USAR ESTE APARATO

ADVERTENCIA: PARA REDUCIR EL RIESGO DE INCENDIOS, CHOQUES ELÉCTRICOS O LESIONES:

- Para evitar daños a los componentes internos, use únicamente productos de limpieza Hoover® diseñados para uso con este aparato. (Vea la sección Productos de limpieza de este manual).
- Use únicamente en superficies humedecidas por el proceso de limpieza o en derrames pequeños. No sumerja el producto.
- Conecte el aparato únicamente a una toma de corriente con una conexión a tierra adecuada. Vea "Instrucciones de conexión a tierra".
- No limpie sobre tomas de corriente eléctrica ubicadas en el piso.
- No use la unidad sin los tanques en su lugar.
- Tenga especial cuidado al limpiar escaleras. No coloque la limpiadora para alfombras en escaleras.
- Use la limpiadora únicamente con el fin para el cual fue diseñada, como se describe en las instrucciones.
- Use únicamente los accesorios recomendados por Hoover®; el uso de otros accesorios puede ser peligroso.
- No se recomienda el uso de un cordón de extensión. Si es indispensable utilizar un cordón de extensión, use un cordón de, al menos, 3 hilos, calibre 16, con un enchufe de 3 clavijas de conexión a tierra y un receptáculo de 3 polos compatible con el enchufe de la máquina.
- Desenchufe la limpiadora para alfombras de la toma de corriente cuando no la utilice. Apague todos los controles antes de desenchufarla.
- Desenchufe el aparato antes de conectar el accesorio de mano SpinScrub®.
- Siempre desconecte el cordón de la toma de corriente eléctrica antes de realizar el mantenimiento de la limpiadora para alfombras.
- No la desenchufe tirando del cordón. Para desenchufarla, sujete el enchufe, no el cordón.
- Nunca manipule el enchufe ni el aparato con las manos húmedas.
- No tire del cordón ni traslade el aparato jalando del cordón, ni tampoco lo use como manija; no cierre la puerta cuando el cordón está atravesado ni tire de este alrededor de bordes o esquinas filosos. No haga funcionar el aparato encima del cordón. Mantenga el cordón lejos de superficies calientes.
- No use este aparato con un cordón o enchufe dañado. Si el aparato no está funcionando adecuadamente, se dejó caer, se dañó, se dejó a la intemperie, o se dejó caer dentro del agua, llévelo a un Centro de ventas y de servicio de Hoover® o a un Concesionario autorizado de servicio de garantía de Hoover®.
- Se requiere una supervisión estricta cuando este aparato es usado por niños o cerca de estos. No permita que la limpiadora para alfombras se utilice como un juguete ni que funcione sin supervisión en ningún momento.
- No apunte los accesorios en dirección a las personas ni a las mascotas.
- Use únicamente limpiadores para pisos comercialmente disponibles diseñados para aplicación en la máquina. No use ningún tipo de cera con la limpiadora para alfombras.

- Para ayudar a reducir el tiempo de secado, asegúrese de que el área esté bien ventilada al usar detergentes y otros limpiadores con esta máquina.
- Mantenga los detergentes y otros limpiadores fuera del alcance de los niños.
- No use este aparato para aspirar líquidos inflamables o combustibles, como gasolina, ni lo use en áreas donde dichos líquidos pudieran estar presentes.
- No aspire blanqueadores con cloro, limpiadores de drenaje, gasolina ni ningún otro material tóxico con este aparato.
- No aspire ningún objeto que se esté quemando o que libere humo, como cigarrillos, fósforos o cenizas calientes.
- Evite aspirar objetos duros y filosos con la limpiadora para alfombras, ya que pueden dañarla.
- Mantenga el cabello, la ropa holgada, los dedos, los pies y todas las partes del cuerpo fuera de las aberturas y otras piezas en movimiento.
- Use el aparato únicamente en interiores.
- No coloque ningún objeto en las aberturas. No use este aparato con ninguna abertura obstruida; manténgalo libre de suciedad, pelusa, cabello o cualquier objeto que pueda reducir el flujo de aire.
- Para ayudar a evitar que las superficies queden opacas o se vuelvan a ensuciar, evite el contacto con las alfombras hasta que estén secas. Mantenga a los niños y a las mascotas lejos de las alfombras hasta que estén completamente secas.
- Guarde el aparato en un lugar seco. No exponga la máquina a temperaturas de congelamiento.
- No deje el aparato sin supervisión cuando esté enchufado.
- **NO UTILICE ESTA ASPIRADORA EXTRACTORA EN SUELOS Duros, A MENOS QUE TENGA EL ACCESORIO PARA SUELOS Duros ADECUADO. UTILIZADO EN SUELOS Duros SIN EL ACCESORIO APROPIADO, ESTE APARATO PUEDE RAYAR O DANAR SU SUPERFICIE.**

INSTRUCCIONES DE CONEXIÓN A TIERRA

Este aparato debe estar conectado a tierra. En caso de desperfecto o falla, la conexión a tierra ofrece un circuito de menor resistencia para la corriente eléctrica a fin de reducir el riesgo de choque eléctrico. Este aparato tiene un cordón con un conductor de conexión a tierra del equipo (C) y un enchufe de conexión a tierra (A). El enchufe debe estar enchufado en una toma de corriente (B) adecuada correctamente instalada y conectada a tierra de acuerdo con todos los códigos y ordenanzas locales.

PELIGRO: La conexión inadecuada del conductor de conexión a tierra del equipo puede ocasionar un riesgo de choque eléctrico. Consulte a un electricista calificado o al personal de mantenimiento si no está seguro de que la toma de corriente está conectada a tierra en forma adecuada. No modifique el enchufe suministrado con el aparato; si no calza en la toma de corriente, haga que un electricista calificado instale una toma de corriente adecuada. Este aparato es apto para uso en un circuito nominal de 120 voltios y tiene un enchufe de conexión a tierra similar al enchufe (A) que se ilustra en el diagrama (Fig. 1). Si no se dispone de una toma de corriente con una conexión a tierra adecuada (Fig. 2), se puede usar un adaptador temporal (D) para conectar este enchufe a un receptáculo de 2 polos (E). El adaptador temporal debe utilizarse únicamente hasta que un electricista calificado pueda instalar una toma de corriente con una conexión a tierra adecuada (B) (Fig. 1). La oreja, patilla o dispositivo similar rígido de color verde (F) que sale del adaptador debe conectarse a una conexión a tierra permanente (G), como la tapa de la caja de una toma de corriente con una conexión a tierra adecuada (Fig. 2). Cuando se use el adaptador, debe mantenerse en su lugar con un tornillo de metal.

NOTA: En Canadá, el Código Eléctrico Canadiense (Canadian Electrical Code) no permite el uso de adaptadores temporales.

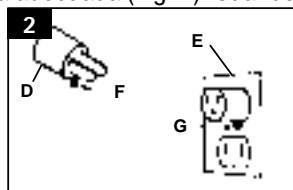
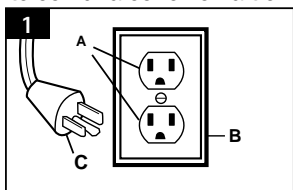

1. ENSAMBLADO DE LA ASPIRADORA

CONTENIDO DE LA CAJA

1.1

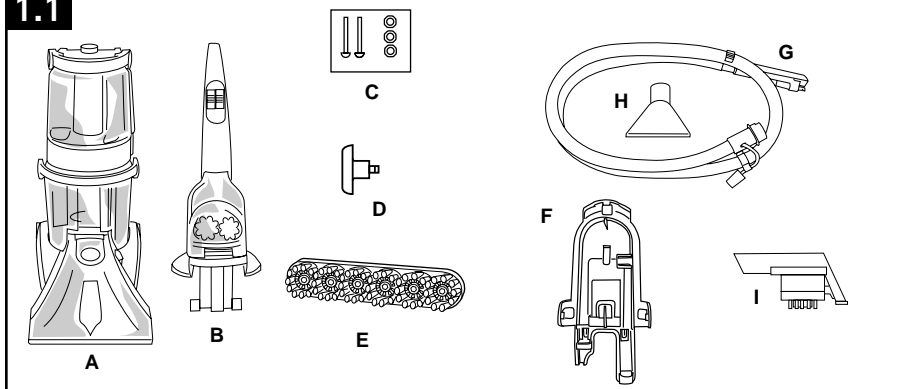

- A. Aspiradora
- B. Mango superior
- C. Pernos y tuercas del mango (Puede haber tres tuercas en la bolsa, pero sólo se necesitan dos para el ensamblaje. Los pernos y las tuercas se encuentran en la bolsa con la manguera.)
- D. Gancho para manguera/cordón
- E. Ensamblaje del cepillo SpinScrub®.

Retire todas las piezas de la caja e identifique cada artículo que se muestra.

Asegúrese de ubicar todas las piezas antes de eliminar el embalaje.

- F. Funda de manguera/accesorios*
- G. Manguera
- H. Boquilla para escaleras/tapizados
- I. SpinScrub® cepillos del accesorio*

*Disponible sólo en algunos modelos. Los accesorios no incluidos con su modelo pueden comprarse por separado, visitando www.hoover.com.

NOTA: Se necesita un destornillador Phillips para el ensamblado

PARA COLOCAR EL MANGO

- 1.2 Quite el tanque.
- 1.3 Coloque el protector del cordón.
- 1.4 Deslice el mango hacia abajo.
- 1.5 Inserte los pernos y las tuercas. Apriete los pernos con un destornillador.

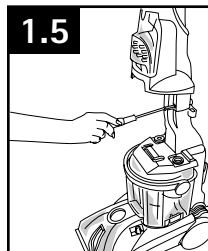
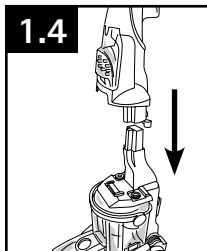
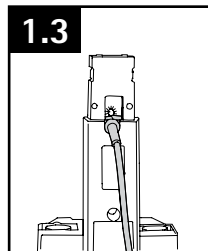
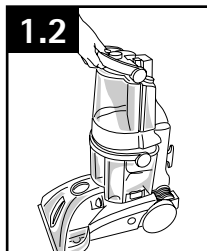

REEMPLACE EL TANQUE SUPERIOR

1.6 Coloque la parte inferior del tanque sobre la limpiadora.

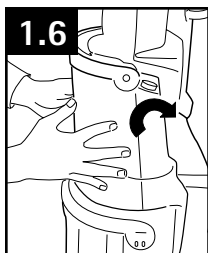

1.7 Empuje la parte superior del tanque y el mango del tanque mientras sujeta la parte posterior de la limpiadora con la otra mano.

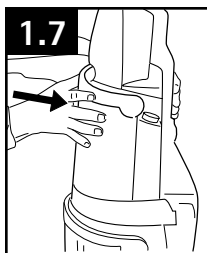

1.8 Empuje el mango hacia arriba una vez que el tanque esté colocado, para trabarlo a la limpiadora. Revise el tanque para asegurarse de que está bien trabado.

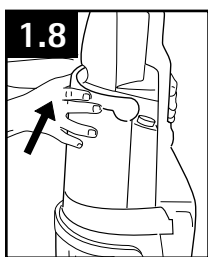

INSTALE EL GANCHO PARA LA MANGUERA/ CORDÓN

1.9 Encaje el gancho en la limpiadora.

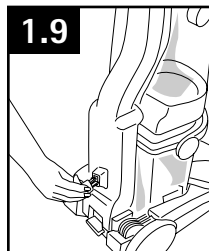

COLOQUE EL PORTA ACCESORIOS

(para guardarlos en la aspiradora)
(Disponible sólo en algunos modelos)

1.10 Inserte las lengüetas.

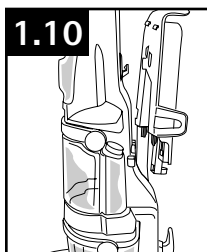

1.11 Deslice el portaaccesorios hacia abajo. La musca (B) queda sobre el gancho (C).

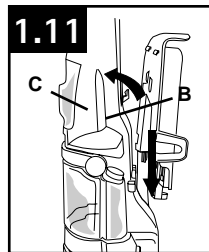

• IMPORTANTE •

El portaaccesorios se desmonta para colgar el aparato en la pared o guardarlo en un armario.

GUARDE LA MANGUERA

1.12 Inicio.

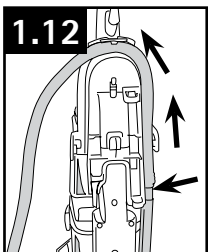

1.13 Envuelva.

1.14 Final. Use las pinzas (D) para fijar la manguera y el tubo de solución (E y encarte).

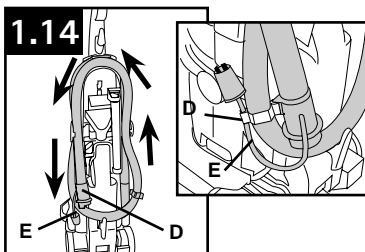
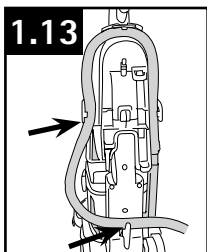

GUARDE LOS ACCESORIOS

1.15 Guarde los accesorios en la parte posterior de la limpiadora, como se muestra.

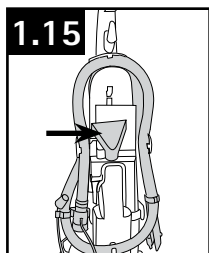

2. FUNCIONAMIENTO

DESCRIPCIÓN DE LA ASPIRADORA

- 1 Empuñadura del mango
- 2 Gatillo para la solución: presione para liberar la solución de limpieza
- 3 Interruptor para encender/apagar
- 4 Interruptor de posición Rinse (Enjuague)
- 5 Accesorio de mano SpinScrub®*
- 6 Mango de transporte
- 7 Mango del tanque de agua limpia
- 8 Tanque de agua limpia
- 9 Contenedor para detergente
- 10 Mango del tanque de recuperación
- 11 Tanque de recuperación: contiene la solución sucia
- 12 Trabas del tanque de recuperación
- 13 Selector de modo SpinScrub®
- 14 Orificio de conexión del tubo de solución
- 15 Limpiadoras de bordes: se encuentran en ambos lados de la boquilla para retirar la suciedad cerca de los zócalos
- 16 Boquilla
- 17 Orificio de conexión de la manguera
- 18 Gancho para el cordón: gira para soltar el cordón rápidamente
- 19 Manguera*
- 20 Funda de manguera/accesorios*
- 21 Boquilla para escaleras/tapizados*
- 22 Gancho para cordón/manguera
- 23 Pedal para soltar el mango
- 24 Ruedas

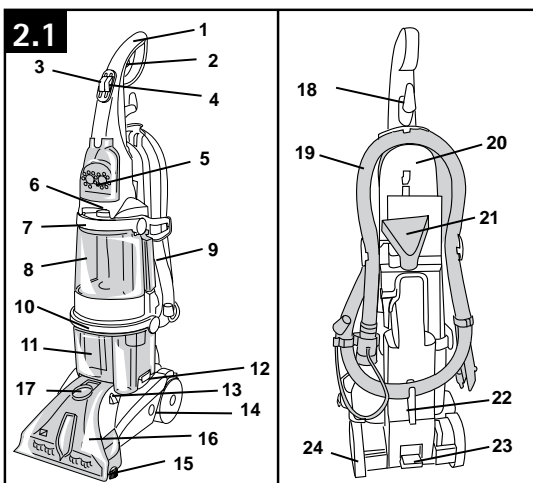

Haga funcionar la limpiadora solamente con el voltaje especificado en la placa de datos, que se encuentra en la parte inferior de la limpiadora.

Esta limpiadora está diseñada para uso doméstico.

⚠ PRECAUCIÓN ⚠

NO UTILICE ESTA ASPIRADORA EXTRACTORA EN SUELOS DUROS, A MENOS QUE TENGA EL ACCESORIO PARA SUELOS DUROS ADECUADO. UTILIZADO EN SUELOS DUROS SIN EL ACCESORIO APROPIADO, ESTE APARATO PUEDE RAYAR O DAÑAR SU SUPERFICIE.

INTERRUPTOR PARA ENCENDER/APAGAR

Para encender la aspiradora, empuje el interruptor hacia abajo.

Para apagar la aspiradora, empuje el interruptor hacia arriba.

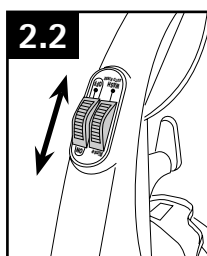

PEDAL PARA SOLTAR EL MANGO

Pise el pedal (A) para bajar el mango a la posición de funcionamiento. El mango no se traba en una sola posición, sino que "flota" para permitir un funcionamiento práctico.

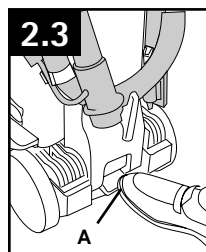

TRASLADO

Para mover su aspiradora de una habitación a otra, coloque el mango en posición vertical y trabada, incline la aspiradora hacia atrás, sobre las ruedas, y empuje hacia delante.

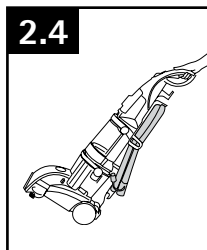

MANGO DE TRANSPORTE

También es posible levantar la aspiradora colocando una mano por encima del mango del tanque de solución limpia superior, como se muestra.

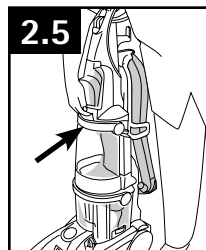

SELECTOR DE MODO SPINSCRUB®

Su aspiradora Steam Vac™ tiene dos posiciones de cepillos del agitador.

SPILL PICK-UP (ASPIRADO DE DERRAMES): Cepillos apagados para aspirar derrames o limpiar alfombras y suelos duros cuando no se requiere cepillado.

POWER SCRUB (FREGADO POTENTE): Cepilla a velocidad máxima para limpiar alfombras.

Deslice el selector de posiciones a la posición deseada antes de limpiar.

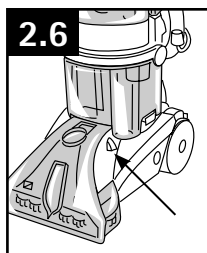

LOS TANQUES: TANQUE DE AGUA LIMPIA

(tanque superior)

2.7 El tanque de agua limpia (C) contiene el agua que se mezclará con el detergente para limpiar la alfombra o el suelo, o bien el agua que se usará para enjuagar la alfombra o el suelo.

El contenedor para detergente (D) está conectado permanentemente al tanque de agua. Contiene el detergente que se mezcla con el agua.

Cómo llenar

Desenchufe la aspiradora de la toma de corriente eléctrica.

Para retirar el tanque, presione el mango del tanque hacia abajo y tírelo hacia delante.

2.8 Llene el tanque (E) con agua caliente del grifo.

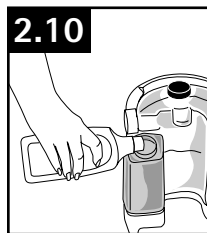
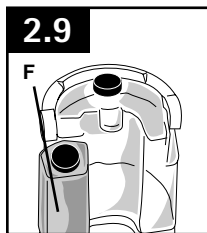
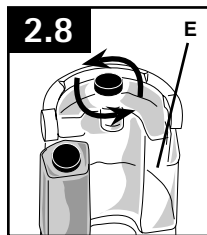
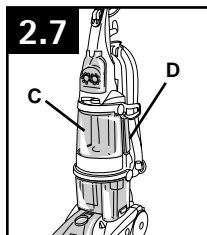

⚠ ADVERTENCIA ⚠

No lo llene con agua que tenga una temperatura superior a los 140 °F (60 °C).

2.9 - 2.10 Llene el contenedor para detergente (F) con detergente.

Vuelva a colocar la tapa del contenedor y ciérrela.

2.11 Coloque la parte inferior del tanque sobre la aspiradora con una mano a cada lado del tanque para centrarlo en la unidad.

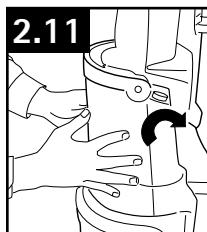

• IMPORTANTE •

El tanque gira hacia la parte posterior de la unidad. Empuje la parte superior del tanque y el mango del tanque mientras sujeta la parte posterior de la unidad con la otra mano.

• IMPORTANTE •

Use únicamente detergentes para aspiradoras SteamVac™ HOOVER®. Estos están especialmente formulados para uso con su aspiradora SteamVac™. Las soluciones de limpieza que no sean Hoover® pueden dañar la máquina y anular la garantía.

Cómo llenar (continuado)

2.12 Empuje el mango hacia arriba una vez que el tanque esté colocado en la parte posterior de la unidad para trabarlo a ésta.

Revise el tanque para asegurarse de que esté bien trabado.

2.13 Es posible que haya una pequeña cantidad de agua (indicada con flechas) en la base cuando se retira el tanque de la unidad. Esto es normal.

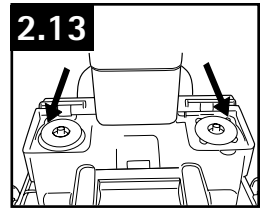
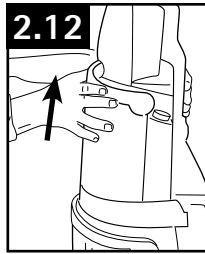

⚠ PRECAUCIÓN ⚠

Los detergentes contienen surfactantes aniónicos y no iónicos. Evite el contacto con los ojos y la piel. En caso de contacto con los ojos, enjuáguelos con agua fría durante 15 minutos. En caso de contacto con la piel, lávela con agua. Si la irritación persiste, llame a un médico.

⚠ ADVERTENCIA ⚠

Ciertos limpiadores de tipo oxigenado, como OxiClean* y TuffOxi** dañarán el contenedor para detergente (A), el tanque de agua limpia (B) o el tanque de recuperación (C) de su aspiradora SteamVac™.

Use únicamente detergente para aspiradoras SteamVac™ Oxy HOOVER® para este fin.

*OxiClean es una marca comercial registrada de Orange Glo International, Inc.

**TuffOxi es una marca comercial de Tuff Products for Pets

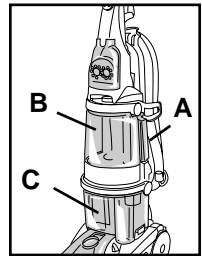

TANQUE DE RECUPERACIÓN

(tanque inferior)

El tanque de recuperación contiene la solución sucia que se ha aspirado de la superficie que se está limpiando.

Cuando el tanque de recuperación está lleno, el apagado automático se activará, la succión se detendrá y se debe vaciar el tanque.

Como vaciarlo

Apague la aspiradora y desenchúfela de la toma de corriente eléctrica.

Para evitar posibles fugas, retire el tanque de agua limpia presionando el mango del tanque hacia abajo y tirando hacia delante; coloque el tanque a un lado (no apoye el tanque sobre un mueble).

2.14 Gire las trabas del tanque de recuperación (G) hacia afuera (una a cada lado del tanque). Levante el mango en forma recta hacia arriba y levante el tanque de la aspiradora.

Traslade el tanque a un fregadero o sumidero.

2.15 Baje el mango hacia la parte posterior del tanque para destrabar la tapa. Levante la tapa del tanque.

Vacíe el tanque y vuelva a colocar la tapa.

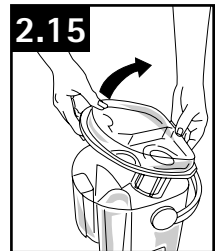
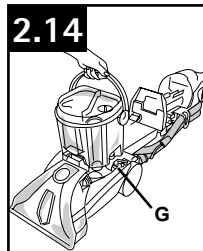

Para garantizar una máxima capacidad de succión, es importante que la tapa del tanque de recuperación esté asegurada correctamente antes de limpiar.

Levante el mango del tanque a la posición de transporte y colóquelo sobre la aspiradora. Baje el mango a la parte delantera del tanque.

Gire las trabas (una a cada lado del tanque) hacia adentro para que el tanque quede fijo en su lugar.

• IMPORTANTE •

Antes de poner la limpiadora en posición vertical, asegúrese de que el mango del tanque esté colocado hacia delante, de modo que la tapa del tanque quede bloqueada. Si el mango del tanque no está colocado adecuadamente, puede averiarse y ocasionar una baja succión.

APAGADO AUTOMÁTICO

Cuando el tanque de recuperación (tanque inferior) está lleno, el mecanismo de apagado automático apaga la succión de la aspiradora (la succión se reduce de manera significativa).

2.16 En ese momento, el disco flotante amarillo se eleva a la parte superior de la tapa del tanque de recuperación (B). La aspiradora ya no aspira más solución sucia, y el sonido del motor se vuelve mucho más agudo.

Cuando esto ocurre, apague la aspiradora y vacíe el tanque de recuperación antes de seguir usándolo.

Revise también el tanque de agua limpia; es posible que se necesite volver a llenarlo.

No lo use si el flotador y el dispositivo de retención del flotador no se encuentran en su lugar. Si está roto o fuera de lugar, llévelo a un Centro o Concesionario autorizado de servicio de Hoover® para que lo reparen.

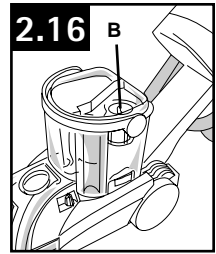

3. CÓMO LIMPIAR

ANTES DE COMENZAR A LIMPIAR

A. Aspire bien. En el caso de alfombras, use una aspiradora Hoover® con un agitador para obtener los mejores resultados. Limpie los tapizados con una aspiradora que tenga accesorios de limpieza. Use un accesorio para hendiduras para limpiar nudos y pliegues. No use la aspiradora como aspiradora en seco.

B. Para tapizados, consulte el código de limpieza. Use su aspiradora HOOVER® únicamente si la tela del tapizado está marcada con una "W" (para limpieza "húmeda") o "S/W" (para limpieza con "solvente/en seco" o "húmeda"). No limpie las telas marcadas con una "S" (únicamente para limpieza "con solvente/en seco"). Si su tapizado no tiene un código, solicite la ayuda de un profesional.

C. Realice una prueba para verificar que no destiña. Humedezca un paño blanco absorbente con el detergente. Frote suavemente la superficie con el paño humedecido en un área pequeña y oculta. Espere diez minutos y, con una toalla de papel o un paño blancos, verifique si la superficie se ha descolorado o si el color se ha corrido. Si la superficie tiene más de un color, verifique todos los colores.

D. Al limpiar todo el suelo, mueva los muebles fuera del área que se desea limpiar (es probable que esto no sea necesario si únicamente se limpian áreas de alto tránsito). En el caso de que los muebles sean demasiado pesados para moverlos, coloque papel de aluminio o papel encerado debajo de las patas. Esto evitará que los acabados de la madera manchen la alfombra. Sujete con alfileres los faldones de los muebles y los cortinados.

E. Realice un tratamiento previo de las manchas y de las áreas de alto tránsito con el Rociador limpiador para manchas HOOVER®*. Siga las

instrucciones incluidas en la botella.

F. Para evitar manchas, use papel de plástico o de aluminio para proteger las superficies de madera o de metal de la posibilidad de que sean rociadas con agua.

G. Para evitar que los suelos de madera debajo de las alfombras de área/la alfombra de pared a pared se humedezcan y se dañen, mueva las alfombras de área/la alfombra de pared a pared a una superficie de suelo duro que no sea de madera o coloque material impermeable debajo de las alfombras (p. ej., plástico), antes de limpiarlas.

Vea las páginas 14-18 para obtener instrucciones sobre distintas tareas de limpieza.

*Disponible a un costo adicional, si no viene incluida con su modelo.

LIMPIEZA DE ALFOMBRAS

Lea las instrucciones "Antes de comenzar a limpiar", que figuran arriba.

Para moquetas de pared a pared y moquetas de área, coloque el conjunto de cepillos con las cerdas más cortas de color verde. (Consulte la sección Mantenimiento, Cepillos: cómo retirarlos y cómo volver a colocarlos). No use el conjunto de cepillos para suelos duros al limpiar moquetas.

Llene el tanque de agua limpia de acuerdo con las instrucciones que aparecen en la Fig. 2.9.

Llene el contenedor para detergente con detergente Hoover® de acuerdo con las instrucciones de las Fig. 2.10 y 2.11.

Seleccione el modo SpinScrub® apropiado (vea la pág. E8).

Séquese las manos y enchufe el cordón en una toma de corriente con una conexión a tierra adecuada.

No limpie sobre tomas de corriente eléctrica ubicadas en el suelo.

Para evitar caminar sobre la alfombra húmeda, comience por el extremo de la habitación más alejado de la puerta o por el trayecto hacia el fregadero donde se vacían y llenan los tanques.

Pise el pedal para soltar el mango y baje el mango a la posición de funcionamiento.

3.1 Coloque el Interruptor de posición Rinse (Enjuague) en WASH-Rinse (LAVADO-Enjuague) (o Auto-Rinse opcional). Encienda la aspiradora

Oprima el gatillo para aplicar la solución de limpieza y empuje lentamente la aspiradora hacia adelante (equivalente a una pasada húmeda).

3.2 Continúe oprimiendo el gatillo y tire lentamente de la aspiradora hacia atrás en dirección a usted (segunda pasada húmeda). La aspiradora enjuaga la alfombra en la pasada hacia atrás.

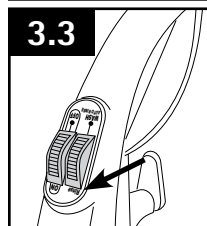
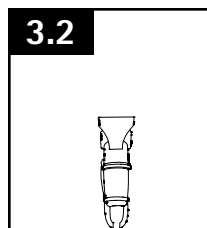
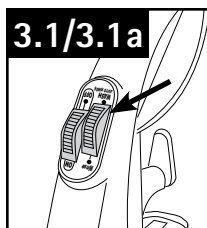

Suelte el gatillo y empuje lentamente la aspiradora hacia adelante sobre un área donde recién se haya rociado la solución (pasada seca). Luego tire lentamente de la aspiradora hacia atrás en dirección a usted sin oprimir el gatillo (pasada seca). Siga usando pasadas secas hasta que se observe poca agua que pase por la tapa del tanque de recuperación (Pase sobre la misma área un mínimo de 4 veces = 2 oprimiendo el gatillo y 2 sin oprimirlo).

Para obtener los mejores resultados, realice pasadas en forma recta y paralela. Superponga las pasadas 1 pulgada para ayudar a evitar la formación de vetas.

Mantenga la boquilla plana sobre el suelo al realizar pasadas tanto hacia adelante como hacia atrás.

3.3 Si desea enjuagar la moqueta sólo con agua, coloque el interruptor de posición Rinse (Enjuague) en RINSE (ENJUAGUE). Repita el movimiento de limpieza. En esta posición, el enjuague se realizará en pasadas tanto hacia adelante como hacia atrás.

Para áreas muy sucias, repita el movimiento de limpieza. Evite saturar la moqueta, como se indica. Es mejor alternar pasadas húmedas y secas, como se describió anteriormente.

Para obtener los mejores resultados de limpieza y para ayudar a que la moqueta se seque más rápido, finalice con más pasadas secas. (Continúe realizando pasadas secas hasta que se observe poca agua que pase por la tapa del tanque de agua sucia).

Vacíe el tanque de agua sucia cuando el sonido del motor se vuelva más agudo y haya una pérdida de succión (vea "Apagado automático", Fig. 2.17).

Cuando termine de limpiar, siga las instrucciones "Después de limpiar" que aparecen en la página 13.

PARA MODELOS CON FUNCIÓN DE AUTO-ACLARADO (Disponible sólo en algunos modelos)

3.1 Coloque el Interruptor de posición Rinse (Enjuague) en WASH-Rinse (LAVADO-Enjuague) (o Auto-Rinse opcional). Encienda la aspiradora

Oprima el gatillo para aplicar la solución de limpieza y empuje lentamente la aspiradora hacia adelante (equivalente a una pasada húmeda).

3.2 Continúe oprimiendo el gatillo y tire lentamente de la aspiradora hacia atrás en dirección a usted (segunda pasada húmeda). La aspiradora enjuaga la alfombra en la pasada hacia atrás.

• IMPORTANTE •

Para asegurar un enjuague apropiado, es importante mantener la aspiradora en el mismo trayecto hacia atrás y hacia adelante.

• IMPORTANTE •

Para evitar saturar la alfombra, no realice más de 4 pasadas húmedas sobre un área. Siempre finalice con pasadas secas.

ASPIRACIÓN DE DERRAMES

Su aparato SteamVac® de HOOVER® también puede usarse para recoger pequeños derrames de líquidos en moquetas y tapizados.

Para obtener los mejores resultados, aspire los derrames inmediatamente colocando la boquilla para escaleras/tapizados justo por encima del derrame y succionando cualquier residuo que haya quedado sobre la alfombra. Si no se ha eliminado el derrame, coloque la boquilla para escaleras/tapizados o la boquilla para suelos delante del derrame con el selector de modo SpinScrub® en SPILL PICK-UP (ASPIRADO DE DERRAMES), tire de la boquilla muy lentamente sobre el derrame usando sólo la succión al principio. Repita con rociado y succión.

Si queda una mancha, la boquilla para escaleras/tapizados suele ser más eficaz para eliminarla. Si bien ninguna solución de limpieza puede eliminar

completamente todas las manchas, éstas pueden tratarse siguiendo las instrucciones proporcionadas por el fabricante de la alfombra, el tapizado o la superficie del suelo duro que se está limpiando.

No use la aspiradora SteamVac™ para aspirar líquidos o sustancias químicas inflamables o combustibles.

Cuando termine, siga las instrucciones “Después de limpiar”.

DESPUÉS DE LIMPIAR

a. Deje secar la alfombra o el tapizado. Para ayudar a evitar que las superficies se opaquen o se vuelvan a ensuciar, mantenga a los niños y a las mascotas lejos de la superficie hasta que esté completamente seca. Si es necesario caminar sobre la alfombra húmeda, coloque toallas o paños blancos en las áreas de tránsito.

Si se deben colocar los muebles antes de que la alfombra esté seca, coloque papel de plástico o de aluminio debajo de las patas de los muebles de modo que las correderas de metal o los acabados de madera no manchen la alfombra.

Vacíe los tanques, enjuague con agua limpia y deje secar al aire. Enjuague la tapa del tanque de recuperación y deje secar al aire.

3.4 Retire las pelusas de la rejilla del filtro que se encuentra dentro del tanque de recuperación.

3.5 Retire las pelusas de la rejilla del filtro que se encuentra en la parte inferior de la aspiradora de la siguiente manera.

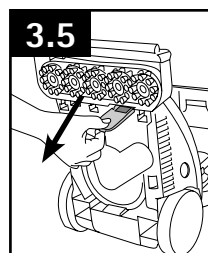
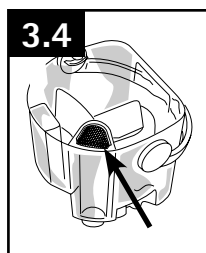

• IMPORTANTE •

Cuando parezca que los cepillos giran lentamente, desconecte la aspiradora de la toma de corriente eléctrica, verifique la rejilla y límpiela.

4. ACCESORIOS

PARA CONECTAR LA MANGUERA

⚠ PRECAUCIÓN ⚠

Para reducir el riesgo de lesiones ocasionadas por piezas en movimiento, desenchufe la aspiradora.

Cómo conectarlos

4.1 Abra el orificio de conexión de la manguera (A).

Introduzca el extremo corto de la manguera y haga coincidir las lengüetas de la manguera con las ranuras del mismo tamaño en el orificio de conexión.

Empuje la manguera en el orificio y fjela en su lugar.

4.2 Enchufe con fuerza el tubo de solución en el orificio de conexión para la solución (B).

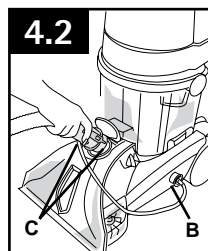
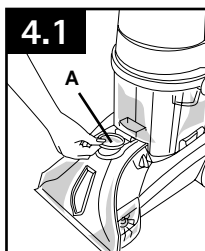

Cómo retirarlos

4.2 Oprima las trabas (C) de la parte superior e inferior de la manguera. Retire la manguera del orificio. Cierre la puerta.

Retire el tubo de solución del orificio de conexión para la solución.

ACCESORIOS

A. El accesorio de mano SpinScrub® tiene cepillos giratorios para una acción de fregado adicional en áreas pequeñas de alfombras, escaleras alfombradas y tapizados. En algunos modelos, es posible retirar los cepillos para convertir al módulo de fregado. (Disponible sólo en algunos modelos)

B. La boquilla para escaleras/tapizados tiene un cepillo incorporado que ayuda a proporcionar la acción de fregado que puede ser necesaria para eliminar algunas manchas.

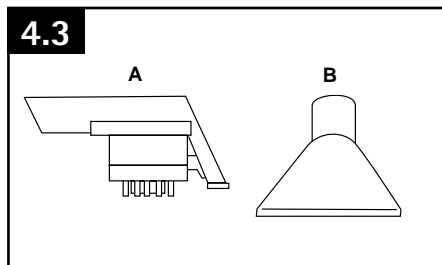

ACCESORIO DE MANO SPINSCRUB®

(Disponible sólo en algunos modelos)

4.4 Para retirar el accesorio de mano SpinScrub® tire del accesorio hacia abajo y hacia afuera.

Para volver a colocar el accesorio, invierta este procedimiento.

Cómo volver a colocar la tapa del accesorio

4.5 La tapa del accesorio ha sido diseñada con una función "desprendible" que permite que se suelte si se empuja demasiado para abrirla.

Para volver a colocarla, alinee las bisagras de la tapa con los orificios en los costados de la zona de almacenaje del accesorio. Encaje la puerta en su lugar.

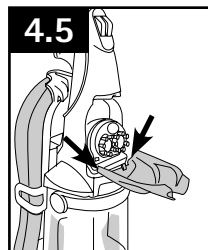
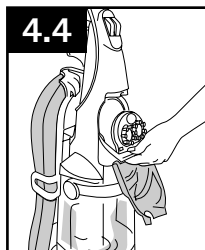

Cómo conectar los accesorios

⚠ PRECAUCIÓN ⚠

Para reducir el riesgo de lesiones ocasionadas por piezas en movimiento, desenchufe la aspiradora.

Coloque el mango en posición vertical y retire la manguera del soporte.

Todos los accesorios deben conectarse a la manguera de la misma manera.

Conecte el accesorio a la manguera deslizándolo sobre el conector hasta que la lengüeta (G) lo trabe con seguridad.

Con el pulgar, empuje hacia delante y hacia arriba sobre la traba (H) para retirar el accesorio.

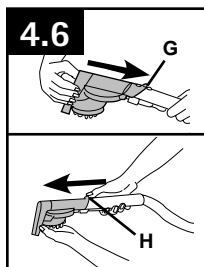

Después de usar el accesorio

Drene la manguera de succión encendiendo la aspiradora y manteniendo la boquilla levantada durante varios minutos. No presione el gatillo.

⚠ PRECAUCIÓN ⚠

Para reducir el riesgo de lesiones ocasionadas por piezas en movimiento, desenchufe la aspiradora.

Desconecte la manguera y el tubo de solución de la aspiradora.

4.7 Drene el tubo de solución colocando el extremo redondo en el fregadero y levantando la boquilla sobre su cabeza. Presione el gatillo.

4.8 Puede retirar la funda de los accesorios y colgarla en una percha para guardarla, o puede volver a colocarla en la aspiradora.

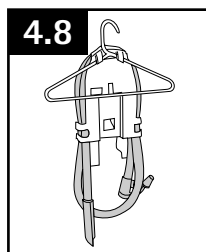
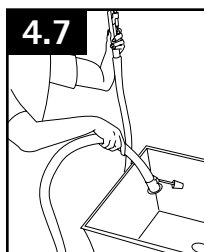

LIMPIEZA DE ESCALERAS ALFOMBRADAS

Lea las instrucciones "Antes de comenzar a limpiar" que se encuentran en la página 10.

Conecte la manguera y el tubo de solución como se indica en las Fig. 4.1 y 4.2.

Coloque el mango en posición vertical. Los cepillos del agitador no giran mientras el mango se encuentra en posición vertical.

Llene el tanque de agua limpia de acuerdo con las instrucciones que aparecen desde la Fig. 2.9 hasta la 2.11.

Llene el contenedor para detergente con Detergente para alfombras/tapizados HOOVER® de acuerdo con las instrucciones de la Fig. 2.11.

Conecte el accesorio al extremo de la manguera.

Según la longitud de la manguera, es posible que la máquina deba colocarse en la parte superior de las escaleras para limpiar la mitad superior de las escaleras y, al pie de las escaleras para limpiar la mitad inferior.

⚠ ADVERTENCIA ⚠

Tenga sumo cuidado cuando limpie escaleras para evitar que se caiga la máquina.

No coloque la aspiradora en escaleras.

No apunte los accesorios en dirección a las personas ni a las mascotas.

Séquese las manos y enchufe la aspiradora en una toma de corriente con una conexión a tierra adecuada.

Ponga el selector de la función de aclarado en la posición WASH (LAVAR). Ponga el aparato en marcha.

4.9 Realice un rociado preliminar de la escalera alfombrada sosteniendo el accesorio (A) o (B) aproximadamente una pulgada por encima de la alfombra y empújela hacia delante presionando el gatillo (equivalente a una pasada húmeda)

Coloque el accesorio contra la parte vertical del escalón y presiónelo levemente en el pelo de la alfombra. Presione el gatillo y tire del accesorio lentamente sobre la alfombra (segunda pasada húmeda). Suelte el gatillo al final de la pasada.

4.10 Levante el accesorio y colóquelo contra la parte vertical del escalón. Tire del accesorio lentamente sobre la alfombra sin presionar el gatillo (pasada seca).

Superponga las pasadas 1/2 pulgada para ayudar a evitar la formación de vetas.

Es mejor alternar pasadas húmedas y secas como se describe anteriormente. Finalice con más pasadas secas para ayudar a que la alfombra se seque más rápido.

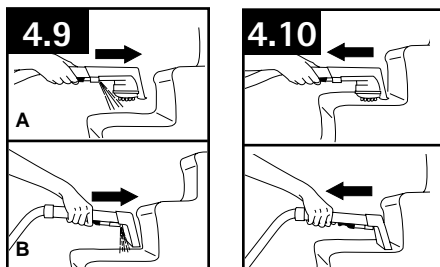

Para evitar saturar la alfombra, no realice más de 4 pasadas húmedas sobre un área. Siempre finalice con pasadas secas.

Si es necesario realizar una limpieza adicional, espere hasta que la alfombra esté completamente seca antes de volver a usar el accesorio.

Vacíe el tanque de recuperación cuando el sonido del motor se vuelva más agudo y haya una pérdida de succión (vea "Apagado automático", Fig. 2.17).

Cuando termine de limpiar, siga las instrucciones "Después de limpiar" que aparecen en la página 15 y "Después de usar el accesorio" que aparecen en la página E15.

LIMPIEZA DE TAPIZADOS

Lea las instrucciones "Antes de comenzar a limpiar" que se encuentran en la página 13.

Asegúrese de consultar el código de limpieza en su tapizado. Use su aspiradora sólo en tapizados marcados con "W" o "W/S".

Conecte la manguera y el tubo de solución como se indica desde la Fig. 4.1 hasta la 4.2

Coloque el mango en posición vertical. Los cepillos del agitador no giran mientras el mango se encuentra en posición vertical.

Llene el tanque de agua limpia de acuerdo con las instrucciones que aparecen desde la Fig. 2.9 hasta la 2.11.

Llene el contenedor para detergente con detergente HOOVER® de acuerdo con las instrucciones de la Fig.2.10.

No use solución de limpieza para suelos duros cuando limpie tapizados.

Conecte el accesorio al extremo de la manguera.

No apunte los accesorios en dirección a las personas ni a las mascotas.

Séquese las manos y enchufe la aspiradora en una toma de corriente con una conexión a tierra adecuada.

• IMPORTANTE •

La función de aclarado no se puede utilizar a la vez que el accesorio. La manguera sólo dispensará agua mezclada con detergente.

Ponga el selector de la función de aclarado en la posición WASH (LAVAR). Ponga el aparato en marcha.

4.11 Presione suavemente el accesorio sobre la tela. Presione el gatillo y tire lentamente de la boquilla sobre la tela

Superponga las pasadas 1/2 pulgada para ayudar a evitar la formación de vetas.

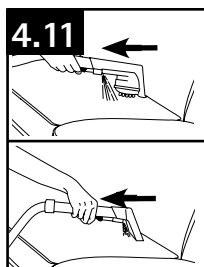

Realice pasadas adicionales sin presionar el gatillo para eliminar más humedad.

Para limpiar en esquinas o ranuras, levante el accesorio a una distancia de media pulgada de la tela y presione el gatillo para la solución.

Aspire la solución con el accesorio sin presionar el gatillo.

4.12 Para áreas muy sucias, es probable que sea necesario repetir el proceso de limpieza. Realice pasadas entrecruzadas al patrón original; superponga cada pasada

No realice más de 2 pasadas con la solución en cualquier área para evitar humedecer demasiado la tela y dañarla.

Si es necesario realizar una limpieza adicional, espere hasta que el tapizado esté completamente seco antes de volver a usar el accesorio.

Vacíe el tanque de recuperación cuando el sonido del motor se vuelva más agudo y haya una pérdida de succión (vea "Apagado automático", Fig. 2.17).

Cuando termine de limpiar, siga las instrucciones "Después de limpiar" que aparecen en la página 13 y "Después de usar el accesorio" que aparecen en la página 15.

5. MANTENIMIENTO

Familiarícese con estas tareas de mantenimiento en el hogar, ya que el uso y cuidado apropiados de su aspiradora asegurarán una limpieza continuamente eficaz.

Cualquier otra tarea de mantenimiento debe ser realizada por un representante de mantenimiento autorizado.

BOQUILLA: Cuándo limpiarlo

Si se depositan pelusas o cualquier otro residuo en la boquilla, puede retirarla y limpiarla.

⚠ PRECAUCIÓN ⚠

Para reducir el riesgo de lesiones ocasionadas por piezas en movimiento, desenchufe la aspiradora antes de realizar el mantenimiento.

Retire ambos tanques, como se describe en la Fig. 2.16. Con el mango en posición vertical, incline la aspiradora hacia atrás de modo que el mango se apoye en el suelo.

5.1 Levante el borde posterior de la boquilla. Deslice la boquilla hacia arriba y retirela de la aspiradora.

5.2 Para volver a colocar la boquilla, alinee las lengüetas (A) de la boquilla con los orificios (B) de la aspiradora. Deslice las lengüetas en los orificios.

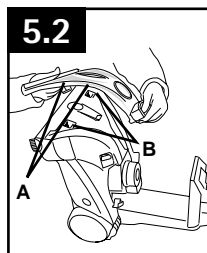
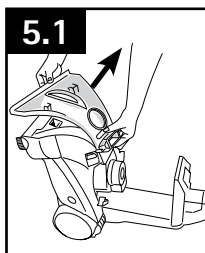

Deslice completamente la boquilla sobre la aspiradora. Presiónela hacia abajo sobre la boquilla para asegurarla.

Vuelva a colocar el tanque de recuperación (Fig. 2-16).

La boquilla debe estar en la posición adecuada para que el tanque de recuperación encaje correctamente.

CEPILLOS: Cómo cambiarlos y limpiarlos

Su aspiradora tiene cepillos desmontables. Siga estas instrucciones para cambiar los conjuntos de cepillos o para facilitar la limpieza.

⚠ PRECAUCIÓN ⚠

Para reducir el riesgo de lesiones ocasionadas por piezas en movimiento, desenchufe la aspiradora antes de realizar el mantenimiento.

Cómo quitar

Para evitar posibles fugas, retire el tanque de agua limpia y el tanque de recuperación. Coloque los tanques a un lado.

Con el mango en posición vertical, incline la aspiradora hacia atrás hasta que el mango se apoye en el suelo.

5.3 Sujete el conjunto de cepillos y tire con fuerza.

Los cepillos pueden limpiarse con agua corriente.

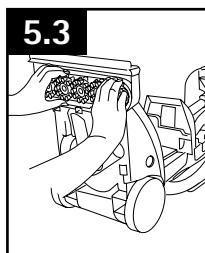

Cómo substituir

5.4 Alinee los postes (A) en ambos extremos del conjunto de cepillos con las ranuras (B) del alojamiento de la aspiradora.

Asegúrese de que el poste cuadrado (C) también esté alineado con el agujero cuadrado (D). Gire los cepillos levemente hasta que el poste calce fácilmente en el agujero.

Presione el conjunto de cepillos con fuerza para que encaje en su lugar.

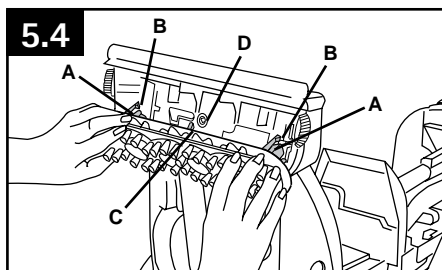

VÁLVULA: Cómo desatascar

Retire el tanque de agua limpia.

5.5-5.6 Gire la tapa de la válvula (A) en sentido antihorario y retírela.

Ponga en remojo la tapa de la válvula en agua tibia durante, al menos, 15 minutos. Seque la tapa con un paño.

5.7 Alinee las ranuras (B) de la tapa con las lengüetas (C) de la abertura.

Gire la tapa en sentido horario para ajustarla.

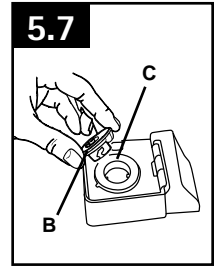
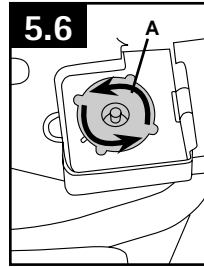
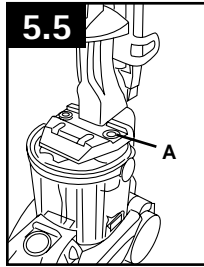

ALMACENAMIENTO

Antes de guardarlo:

- Vacíe el tanque de agua limpia y deje secar al aire. Vuelva a colocarlo en la aspiradora.
- Vacíe el tanque de recuperación, enjuague bien el tanque y la tapa con agua limpia y deje secar al aire.

Deje secar al aire los cepillos y la parte de abajo de la aspiradora para alfombras antes de guardarla en una superficie alfombrada o de madera.

LUBRICACIÓN

El motor tiene cojinetes que cuentan con suficiente lubricación para la vida útil del motor. Agregar lubricantes podría causar daños. Por lo tanto, no agregue lubricante a ningún cojinete del motor.

6. SOLUCIÓN DE PROBLEMAS

Si ocurre un problema menor, generalmente puede resolverse con bastante facilidad cuando se halla la causa, usando esta lista de verificación.

Cualquier otra tarea de mantenimiento debe ser realizada por un representante de mantenimiento autorizado.

▲ ADVERTENCIA ▲

Para reducir el riesgo de lesiones ocasionadas por piezas en movimiento, desenchufe la aspiradora antes de realizar el mantenimiento.

PROBLEMA	CAUSA POSIBLE	CAUSA POSIBLE
La limpiadora no funciona.	1. No está bien enchufada.	1. Enchúfela bien.
	2. No hay voltaje en la toma de corriente de pared.	2. Verifique el fusible o el disyuntor.
	3. Fusible quemado o se disparó el disyuntor.	3. Reemplace el fusible o reajuste el disyuntor.
Baja succión.	1. El tanque de recuperación está lleno/el apagado automático está activado.	1. Retire el tanque de agua sucia y vacíelo. Limpie la rejilla del filtro.
	2. Hay una obstrucción en el accesorio, en el extremo de la manguera.	2. Retire el accesorio y elimine la obstrucción.
	3. La tapa del tanque de recuperación no está colocada correctamente.	3. Asegúrese de que la tapa esté bien colocada.
	4. El tanque de agua está vacío, pero queda detergente.	4. Llene el tanque de agua.
El agua limpia no se dispensa.	1. El tanque de agua limpia no está colocado firmemente en su lugar.	1. Asegúrese de que el tanque quede bien trabado en su posición.
	2. El tanque de agua limpia o el contenedor para detergente están vacíos.	2. Vuelva a llenar el contenedor de acuerdo con las instrucciones para la superficie que se está limpiando.
	3. La tapa del tanque de recuperación no está colocada correctamente.	3. Asegúrese de que la tapa esté colocada firmemente en su lugar.
El detergente no se dispensa.	1. La tapa de la válvula está tapada.	1. Retire y limpie la tapa de la válvula.
Los cepillos/ el indicador de cepillos no giran durante la limpieza del suelo.	1. La rejilla del filtro está sucia en la en la parte inferior de la unidad.	1. Limpie la rejilla.

RECORDATORIOS ÚTILES

⚠ PRECAUCIÓN ⚠

Desenchufe la aspiradora antes de hacer lo siguiente.

- Use detergentes de marca HOOVER®, otros pueden producir demasiada espuma o causar fugas.
- Use pasadas adicionales en seco para que la alfombra se seque más rápidamente.
- 6.1 Llene el tanque (A) SOLAMENTE con agua caliente (menos de 60°C / 140°F) de grifo. No coloque ningún detergente en el tanque de agua. Llene el recipiente para el detergente (B) con detergente de HOOVER®.
- 6.2 Fije la tapa del tanque de recuperación antes de limpiar.
- Vacíe el tanque de recuperación cuando esté lleno o cuando se active el apagado automático.

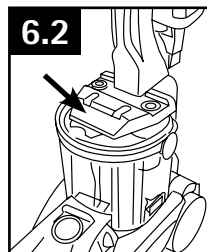
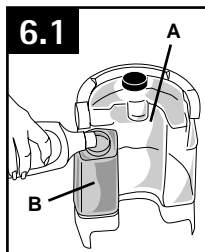

7. SERVICIO

Para obtener un servicio aprobado de Hoover® y piezas genuinas de Hoover®, encuentre el Concesionario autorizado de servicio de garantía de Hoover® (depositario) más cercano:

- Consultando las Páginas amarillas en la sección "Aspiradoras – uso" doméstico.
- Visite nuestro sitio web en hoover.com (clientes estadounidenses) o hoover.ca (clientes canadienses). Siga el enlace del centro de servicio para encontrar el centro de servicio más cercano.
- Para que le informen de manera automática la ubicación de los centros autorizados de servicio, llame al 1-800-944-9200. No envíe su aspiradora a Hoover®, Inc., Company en Glenwillow para realizar el servicio. Esto sólo provocará demoras.

Si necesita recibir más ayuda:





Para hablar con un representante de atención al cliente, llame al 1-800-944-9200; de lunes a viernes, de 8 a.m. a 7 p.m., hora del Este. En Canadá, comuníquese con Hoover® Canada, Toronto: 755 Progress Ave., Scarborough, ON M1H 2W7 O Hoover® Canada, Edmonton: 18129-111 Ave., Edmonton, AB T5W 2P2, Teléfono: 1-800-944-9200, de lunes a viernes, de 8 a.m. a 7 p.m., hora del Este. Siempre identifique su aspiradora por el número de modelo completo al solicitar información o realizar pedidos de piezas. (El número de modelo aparece en la parte inferior de la aspiradora).

NO DEVUELVA ESTE PRODUCTO A LA TIENDA.

8. PRODUCTOS DE LIMPIEZA

ADVERTENCIA: Para reducir el riesgo de incendio y descarga eléctrica debido a daños de los componentes internos, use únicamente productos de limpieza de Hoover® y accesorios para suelos duros diseñados para uso con este aparato (véase abajo).

Guía de limpieza de productos Hoover®

Nombre del producto	 Limpieza profunda	 De primera calidad, específico para suciedad de mascotas	 Oxy	 Antialérgico ¹	 Suelo duro	Fórmula profesional de la gama Platinum Collection® de Hoover	Fórmula para manchas ocasionadas por mascotas de la gama Platinum Collection® de Hoover
Quick & Light™ de Hoover®	✓	✓	✓	✓		✓	✓
SteamVac® de Hoover®	✓	✓	✓	✓	✓ ²	✓	✓
MaxExtract™ Dual V® de Hoover®	✓	✓	✓	✓	✓ ³	✓	✓
MaxExtract™ Dual V® todo terreno de Hoover®	✓	✓	✓	✓	✓	✓	✓
Gama Platinum Collection® de Hoover	✓	✓	✓	✓		✓	✓
FloorMate® de Hoover®					✓		

¹Alérgenos: polen, caspa de mascotas, suciedad y polvo.

² Para limpiar superficies duras, utilice el accesorio para superficies duras de Hoover® (véase abajo; si es optativo, no se incluye):
5 Cepillo/Cepillo doble de Hoover® - pieza nº 48417008

³ Para limpiar superficies duras, utilice el accesorio optativo para superficies duras de Hoover® (véase abajo):
6 Cepillo de Hoover® - pieza nº 36419008
5 Cepillo de Hoover® - pieza nº 48417007

Para obtener resultados óptimos, use detergentes, toallitas limpiadoras y quitamanchas de marca Hoover®, disponibles en Hoover.com y en minoristas de todo el país.



9. GARANTÍA

GARANTÍA LIMITADA DE UN AÑO

(Para uso doméstico)

QUÉ CUBRE ESTA GARANTÍA

Siempre que el uso y el mantenimiento de su producto HOOVER® se realicen en condiciones de uso doméstico normales y según el Manual del usuario, el producto estará garantizado contra defectos originales en el material y la fabricación durante de un año completos desde la fecha de compra (el "Período de Garantía"). Durante el Período de Garantía, Hoover® le proporcionará gratuitamente, como se describe en esta garantía, la mano de obra y las piezas necesarias para corregir cualquier defecto en los productos comprados en los Estados Unidos, en una tienda situada en una base militar de los EE. UU. y en Canadá.

CÓMO HACER UN RECLAMO EN VIRTUD DE LA GARANTÍA

Si este producto no se ajusta a las condiciones garantizadas, llévalo a un Concesionario autorizado de servicio de garantía de Hoover® junto con el comprobante de compra. Para que le informen de manera automática la ubicación de los centros autorizados de servicio, llame al: 1-800-944-9200 o visite Hoover® en Internet, en hoover.com. (clientes estadounidenses) o hoover.ca (clientes canadienses). Si necesita asistencia adicional o información sobre esta Garantía o la disponibilidad de los centros de servicio de garantía, llame al 1-800-944-9200, de lunes a viernes, de 8 a.m. a 7 p.m., hora del Este. En Canadá, comuníquese con Hoover Canada, Toronto: 755 Progress Ave Scarborough, ON M1H 2W7 O Hoover Canada, Edmonton: 18129-111 Ave Edmonton, AB T5W 2P2, teléfono: 1-800-944-9200, de lunes a viernes, de 8 a.m. a 7 p.m., hora del Este.

QUÉ NO CUBRE ESTA GARANTÍA

Esta garantía no cubre: el uso del producto con cualquier fin comercial (como servicios de limpieza, mantenimiento y de alquiler de equipos), el mantenimiento inadecuado del producto, los daños provocados por el uso indebido, caso fortuito, hechos de la naturaleza, vandalismo u otros actos que excedan del control de Hoover®, acciones u omisiones del propietario, uso fuera del

país en que el producto fue comprado inicialmente y reventa del producto por parte del propietario original. Esta garantía no cubre el retiro del producto, la entrega, el transporte ni las visitas a domicilio.

Esta garantía no se aplica a los productos comprados fuera de los Estados Unidos, incluidos sus territorios y posesiones, fuera de una tienda situada en una base militar de los EE. UU. ni fuera de Canadá. Esta garantía no cubre los productos comprados a una parte que no sea un minorista, concesionario o distribuidor autorizados de los productos de Hoover®.

OTROS TÉRMINOS IMPORTANTES

Esta Garantía no es transferible ni puede cederse. Esta Garantía se regirá e interpretará de conformidad con las leyes del estado de Ohio. El Período de Garantía no se prorrogará en función de ningún reemplazo o reparación realizados en virtud de esta Garantía.

ESTA GARANTÍA ES LA ÚNICA GARANTÍA Y EL ÚNICO RECURSO QUE HOOVER® PROPORCIONA. TODAS LAS DEMÁS GARANTÍAS, EXPRESAS O IMPLÍCITAS, INCLUIDAS LAS GARANTÍAS DE COMERCIABILIDAD O APTITUD PARA UN FIN PARTICULAR, QUEDAN EXCLUIDAS. HOOVER NO SERÁ RESPONSABLE EN NINGÚN CASO POR NINGÚN DAÑO ESPECIAL, INDIRECTO, INCIDENTAL O MEDIATO DE NINGÚN TIPO O NATURALEZA CON RESPECTO AL PROPIETARIO O A CUALQUIER PARTE QUE REALICE UN RECLAMO A TRAVÉS DEL PROPIETARIO, YA SEA QUE SE BASE EN RESPONSABILIDAD CONTRACTUAL, NEGLIGENCIA, RESPONSABILIDAD EXTRACONTRACTUAL O RESPONSABILIDAD CIVIL OBJETIVA POR LOS PRODUCTOS, O EMERGENTE DE CUALQUIER OTRA CAUSA. Algunos estados no permiten la exclusión de los daños mediatos, por lo cual es posible que la exclusión mencionada no se aplique en su caso. Esta garantía le otorga derechos específicos; es posible que, además, tenga otros derechos que varían de un estado a otro.

GUIDE D'UTILISATION

Instructions d'utilisation et d'entretien



www.hoover.com

MAX
Extract
DUAL V
carpet cleaner

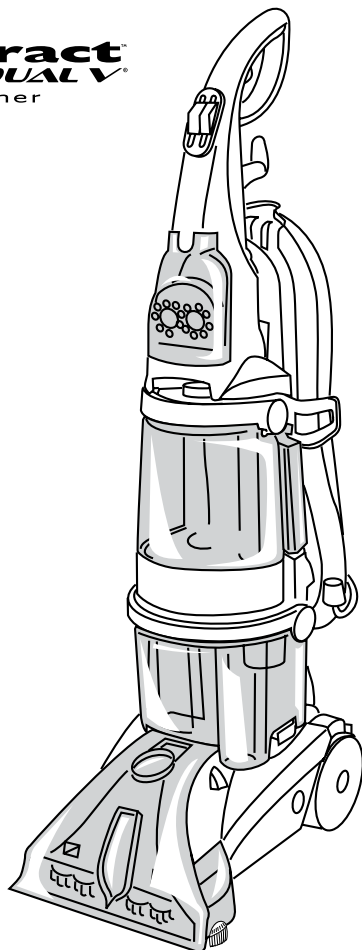

IMPORTANT : LIRE CES INSTRUCTIONS ATTENTIVEMENT AVANT D'UTILISER L'ASPIRATEUR.

Vous avez des questions ou des inquiétudes? Veuillez appeler le service à la clientèle au
1 800 9449200 du lundi au vendredi, de 8 h à 19 h (HNE).

VEUILLEZ NE PAS RETOURNER CE PRODUIT AU MAGASIN.

**L'UTILISATION DE CE PRODUIT À DES FINS COMMERCIALES INVALIDE
LA PRÉSENTE GARANTIE.**

Merci d'avoir choisi un produit HOOVER^{MD}.

Veuillez inscrire les numéros de modèle et de série COMPLETS dans les espaces fournis à cet effet

MODÈLE _____

CODE DE FABRICATION _____

Conseil: Il est recommandé de joindre votre reçu de caisse au guide de l'utilisateur, car une vérification de la date d'achat peut être effectuée avant toute réparation couverte par la garantie de votre produit HOOVER^{MD}.



N'oubliez pas d'enregistrer votre produit en ligne, à l'adresse Hoover.com, ou par téléphone, au 1-800-944-9200.

 www.hoover.com
1-800-944-9200
(US and Canada)

XXXXXXXX XXXXX X

Technronic Floor Care Technology Limited
VACUUM CLEANER/ ASPIRATEUR/ASPIRADORA
MODEL/MODELE/MODELO XXXXXXXX
MFG. CODE XXXX

120 v. 60Hz. 140 A
SERIES/SÉRIE/SERIE XXXXX
HOUSEHOLD TYPE/TYPO MENAJER/TIPO DOMESTICO
Distributed by HOOVER, Inc. Glenwillow OH 44139
Made in China

CODE DE FABRICATION
(Le numéro de modèle figure au bas de l'appareil.)

CONTENU

Consignes de sécurité importantes	3
Assemblage de l'aspirateur.....	5
Utilisation	7
Description de l'aspirateur.....	7
Les réservoirs.....	8
Nettoyage	10
Accessoires	13
Entretien.....	17
Buse.....	17
Brosses	17
Valve.....	18
Rangement.....	18
Lubrification.....	18
Dépannage	19
Aide-mémoire pratique	20
Service.....	20
Produits nettooyants.....	21
Garantie.....	22

Pour obtenir de l'assistance :

Visitez notre site web à l'adresse www.hoover.ca. Cliquez sur le lien du localisateur de marchands autorisés Hoover^{MD} pour trouver le marchand le plus près de chez vous, ou composez le 1 800 944 9200 pour écouter un message indiquant les adresses des marchands autorisés Hoover^{MD} (é.-U. Seulement) ou pour parler à un représentant du service à la clientèle (de 8 h à 19 h, hne, du lundi au vendredi).

VEUILLEZ NE PAS RETOURNER CE PRODUIT AU MAGASIN.

CONSIGNES DE SÉCURITÉ IMPORTANTES RANGER ET CONSERVER CES INSTRUCTIONS

Durant l'utilisation d'un appareil électrique, toujours respecter les précautions élémentaires, y compris les suivantes :

LIRE TOUTES LES INSTRUCTIONS AVANT D'UTILISER CET APPAREIL.

AVERTISSEMENT: AFIN DE RÉDUIRE AU MINIMUM LES RISQUES D'INCENDIE, DE CHOC ÉLECTRIQUE OU DE BLESSURES :

- Pour éviter d'endommager les composants internes, n'utiliser que des produits nettoyants de Hoover^{MD} conçus pour être utilisés avec cet appareil. (Voir la section « Produits nettoyants » du présent Guide.)
- N'utiliser que sur des surfaces rendues humides par le processus de nettoyage ou pour ramasser de petits dégâts de liquides renversés. Ne pas immerger le produit.
- Ne brancher cet appareil qu'à une prise correctement mise à la terre. Voir la section « Consignes de mise à la terre ».
- Ne pas nettoyer au-dessus de prises électriques situées au sol.
- Ne pas utiliser quand les réservoirs ne sont pas en place.
- Faire preuve d'une grande prudence pendant le nettoyage d'escaliers. Ne pas placer la shampouineuse sur les escaliers.
- N'utiliser la shampouineuse que conformément à son usage prévu, tel que décrit dans les consignes.
- N'utiliser que les accessoires recommandés par Hoover^{MD}; d'autres accessoires pourraient être dangereux.
- L'utilisation d'une rallonge électrique n'est pas recommandée. S'il est absolument nécessaire d'utiliser une rallonge, utiliser un cordon d'un calibre minimal de 16 à 3 fils doté d'une fiche mise à la terre triphasée et une prise tripolaire compatible avec la fiche de l'appareil.
- Débrancher la shampouineuse si elle n'est pas utilisée. Éteindre toutes les commandes avant de débrancher l'appareil.
- Débrancher l'appareil avant de raccorder l'accessoire portable SpinScrub^{MD}.
- Toujours débrancher la shampouineuse avant d'en effectuer l'entretien.
- Ne pas tirer sur le cordon d'alimentation pour débrancher l'appareil. Saisir la fiche et non le cordon pour débrancher l'appareil.
- Ne jamais manipuler la fiche ou l'appareil avec les mains mouillées.
- Ne pas tirer l'appareil par le cordon d'alimentation, utiliser le cordon pour transporter ou soulever l'appareil, fermer une porte sur le cordon ou tirer le cordon autour de coins ou d'arêtes vives. Ne pas faire passer l'appareil sur le cordon. Garder le cordon à l'écart de toute surface chauffée.
- Ne pas utiliser l'appareil si la fiche ou le cordon est endommagé. Si l'appareil fonctionne mal, s'il est tombé par terre ou dans l'eau, s'il est endommagé ou a été laissé à l'extérieur, il doit être apporté à un Centre de vente et de service Hoover^{MD} ou chez un détaillant de service garanti autorisé Hoover^{MD}.
- Assurer une supervision étroite lorsque l'appareil est utilisé par des enfants ou près de ceux-ci. Ne pas permettre que l'appareil soit utilisé comme un jouet et ne pas le laisser sans surveillance.
- Ne pas pointer les accessoires vers des personnes ou des animaux de compagnie.
- Pour réduire le temps de séchage, s'assurer de bien aérer l'espace nettoyé quand vous utilisez des détergents ou d'autres produits nettoyants avec cet appareil.
- Garder les détergents et les autres produits nettoyants hors de la portée des enfants.

- Ne pas ramasser de liquides inflammables ou combustibles comme de l'essence, et ne pas utiliser l'appareil dans des endroits où de telles matières sont présentes.
- Ne pas ramasser de produit à blanchir au chlore, de produit de débouchage, d'essence ou tout autre matériau toxique avec cet appareil.
- Ne pas utiliser la shampouineuse pour ramasser toute matière qui dégage de la fumée ou qui brûle, comme des cigarettes, des allumettes ou des cendres encore chaudes.
- Ne pas ramasser d'objets durs ou aux arêtes tranchantes avec la shampouineuse. Ils peuvent endommager l'appareil.
- Garder les cheveux, les vêtements, les doigts, les pieds et toute autre partie du corps à bonne distance des ouvertures et des autres pièces mobiles de l'appareil.
- Utiliser cet appareil à l'intérieur seulement.
- Ne pas introduire d'objets dans les ouvertures. S'assurer qu'aucune ouverture n'est obstruée; garder les ouvertures exemptes de poussière, de peluches, de cheveux ou de toute autre matière qui pourrait réduire le débit d'air.
- Pour éviter d'aplatir les fibres de la moquette ou de la salir de nouveau, éviter tout contact avec la moquette jusqu'à ce qu'elle soit sèche. Garder les enfants et les animaux de compagnie éloignés de la moquette jusqu'à ce qu'elle soit sèche.
- Ranger dans un endroit sec. Ne pas exposer l'appareil à des températures de gel.
- Ne pas laisser l'appareil sans surveillance quand il est branché.
- **NE PAS UTILISER CET ASPIRATEUR EXTRACTEUR SUR LES PLANCHERS À SURFACE DURE À MOINS DE DISPOSER DE L'ACCESSOIRE APPROPRIÉ. L'UTILISATION DE CET APPAREIL SUR DES PLANCHERS À SURFACE DURE SANS L'ACCESSOIRE APPROPRIÉ PEUT ÉGRATIGNER OU ENDOMMAGER LE PLANCHER.**

CONSIGNES DE MISE À LA TERRE

Cet appareil doit être mis à la terre. En cas de défectuosité ou de bris, la mise à la terre fournit un espace de moindre résistance au courant électrique afin de réduire le risque de choc électrique. Cet appareil est doté d'un cordon muni d'un conducteur de mise à la terre de l'équipement (C) et d'une fiche de mise à la terre (A). La fiche doit être branchée dans une prise appropriée (B) adéquatement installée et mise à la terre conformément à tous les codes et ordonnances locaux.

DANGER: Un branchement inadéquat du conducteur de mise à la terre de l'appareil peut entraîner un risque de choc électrique. Si vous n'êtes pas certain si la prise est correctement mise à la terre, consulter un électricien ou un technicien qualifié. Ne pas modifier la fiche fournie avec l'appareil. Si la fiche ne convient pas à la prise, faites installer une prise adéquate par un électricien qualifié. Cet appareil est conçu pour être utilisé sur un circuit d'un calibre nominal de 120 volts et est doté d'une fiche de mise à la terre qui ressemble à la fiche (A) illustrée (Fig. 1). Un adaptateur temporaire (D) peut être utilisé pour brancher cette fiche à une prise bipolaire (E) si une prise adéquatement mise à la terre n'est pas disponible (Fig. 2). L'adaptateur temporaire ne doit être utilisé que jusqu'à ce qu'une prise adéquatement mise à la terre (B) soit installée par un électricien qualifié (Fig 1). La patte rigide ou le taquet de couleur verte ou autre élément semblable (F) lié à l'adaptateur doit être branché à une masse permanente (G) comme un couvercle de boîte à prises adéquatement mis à la terre (Fig. 2). Chaque fois qu'un adaptateur est utilisé, il doit être maintenu en place par une vis en métal. Remarque : Au Canada, l'usage d'un adaptateur temporaire n'est pas permis par le Code canadien de l'électricité.

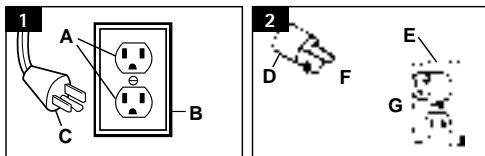

1. ENSAMBLADO DE LA ASPIRADORAN

CONTENU DE L'EMBALLAGE

1.1

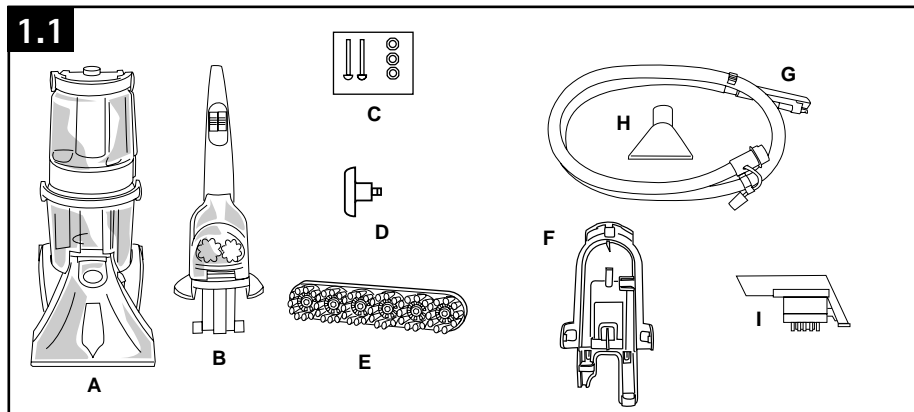

- A. Aspirateur
- B. Poignée supérieure
- C. Boulons et écrous pour le manche (trois écrous peuvent être fournis dans le sac, mais seulement deux sont nécessaires pour l'assemblage. Les boulons et les écrous sont dans le sac avec le tuyau.)
- D. Crochet pour tuyau/cordon
- E. Assemblage de la brosse SpinScrub^{MD}

- F. Porte tuyau/porte accessoires*
- G. Tuyau
- H. Buse pour escaliers/meubles
- I. Accessoire portatif SpinScrub^{®*}

*Seulement sur certains. Les accessoires non compris avec votre modèle peuvent être achetés séparément sur le site www.hoover.com.

Retirer toutes les pièces de l'emballage.

Avant d'éliminer les matériaux d'emballage, s'assurer qu'aucune des pièces illustrées ne manque.

NOTA : Utiliser un tournevis cruciforme (Philips) pour effectuer l'assemblage.

FIXER LE MANCHE

- 1.2 Retirer le réservoir.
- 1.3 Fixer le protège cordon.
- 1.4 Faire glisser le manche vers le bas.
- 1.5 Insérer les boulons et fixer les écrous. Resserrer avec un tournevis.

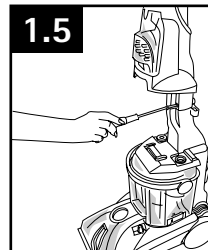
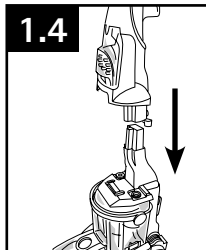
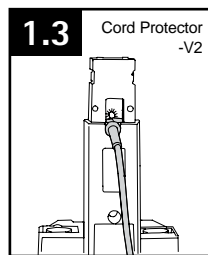
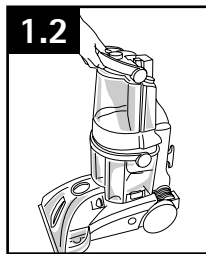

REPLACER LE RÉSERVOIR SUPÉRIEUR

1.6 Placer le bas du réservoir sur l'aspirateur.

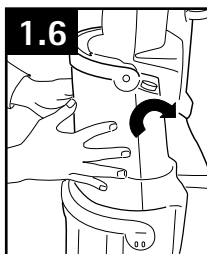

1.7 Pousser sur le haut du réservoir et sur sa poignée tout en soutenant l'arrière de l'aspirateur avec l'autre main.

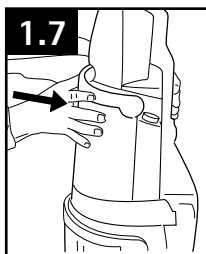

1.8 Pousser la poignée vers le haut pour l'enclencher en place sur l'aspirateur. S'assurer que le réservoir est solidement fixé en place.

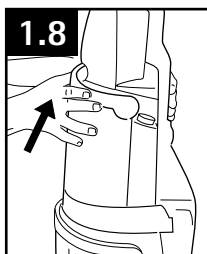

FIXER LE CROCHET POUR TUYAU/ CORDON.

1.9 Enclencher le crochet en place sur l'aspirateur.

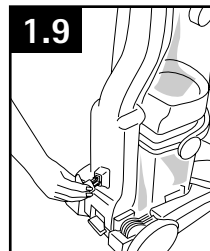

FIXER LE PORTE ACCESSOIRES

(servant à ranger les accessoires sur l'aspirateur)

(Seulement sur certains)

1.10 Insérer les languettes.

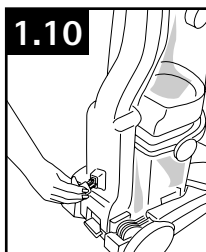

1.11 Faire glisser le porte accessoires vers le bas. L'encoche (B) repose alors sur le crochet (C).

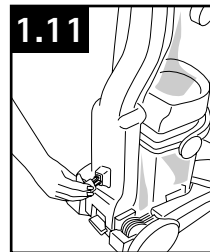

• IMPORTANT •

Le porte accessoires est amovible et peut être accroché au mur ou rangé dans un placard.

RANGER LE TUYAU

1.12 Démarrer.

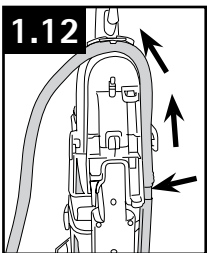

1.13 Enrouler.

1.14 Terminer. Utiliser les attaches (D) pour fixer solidement en place le tuyau et le tube de solution (E et médaille).

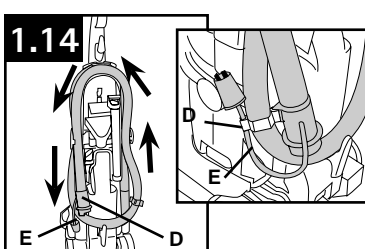
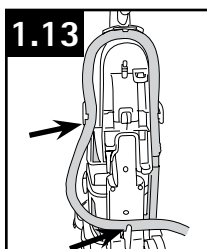

RANGEMENT DES ACCESSOIRES EN OPTION

1.15 Ranger les accessoires à l'arrière de la shampooineuse, tel qu'illustré.

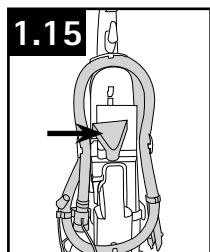

2. UTILISATION

DESCRIPTION DE L'ASPIRATEUR

- Poignée
- Gâchette pour l'application de solution : appuyer sur la gâchette pour vaporiser la solution nettoyante
- Interrupteur ON/OFF (marche/arrêt)
- Commutateur du mode de rinçage
- Accessoire portatif SpinScrub®**
- Poignée de transport
- Poignée du réservoir d'eau
- Réservoir d'eau
- Contenant de détergent
- Poignée du réservoir de récupération
- Réservoir de récupération : contient la solution souillée
- Languettes du réservoir de récupération
- Sélecteur de mode SpinScrub®
- Port pour le raccord du tube de solution
- Brosses latérales : fixées sur les deux côtés de la buse pour ramasser la poussière près des plinthes
- Buse
- Port de raccord du tuyau
- Crochet pour cordon : crochet rotatif permettant un dégagement rapide du cordon
- Tuyau*
- Porte-tuyau/porte accessoires*
- Buse pour escaliers/meubles* Accessoire pour planchers sans moquette
- Crochet pour cordon/tuyau
- Pédale de déblocage du manche
- Roues

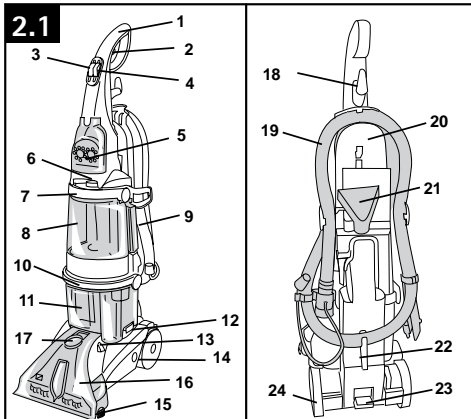

N'utiliser l'aspirateur qu'à la tension spécifiée sur la plaque signalétique située au bas de l'appareil.

Cet aspirateur est destiné à une utilisation domestique seulement.

*Les accessoires non compris avec votre modèle peuvent être achetés séparément sur le site www.hoover.com ou au centre de service HOOVER^{MD} de votre région.

▲ MISE EN GARDE ▲

NE PAS UTILISER CET ASPIRATEUR EXTRACTEUR SUR LES PLANCHERS À SURFACE DURE À MOINS DE DISPOSER DE L'ACCESSOIRE APPROPRIÉ. L'UTILISATION DE CET APPAREIL SUR DES PLANCHERS À SURFACE DURE SANS L'ACCESSOIRE APPROPRIÉ PEUT ÉGRATIGNER OU ENDOMMAGER LE PLANCHER.

INTERRUPTEUR ON/OFF

(marche/arrêt)

Pour mettre l'aspirateur en marche (ON), pousser l'interrupteur vers le bas.

Pour éteindre l'aspirateur (OFF), pousser l'interrupteur vers le haut.

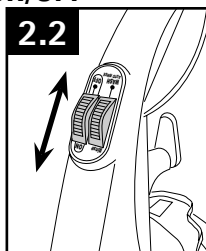

PÉDALE DE DÉBLOCAGE DU MANCHE

Peser sur la pédale (A) pour abaisser le manche en position de fonctionnement. Le manche ne s'enclenche pas dans une seule position fixe, il dispose d'un certain jeu facilitant l'utilisation.

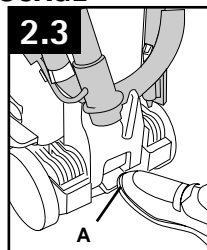

TRANSPORT

Pour déplacer l'aspirateur d'une pièce à l'autre, placer le manche en position verticale, incliner l'aspirateur vers l'arrière pour le faire reposer sur ses roues arrière, puis le pousser vers l'avant.

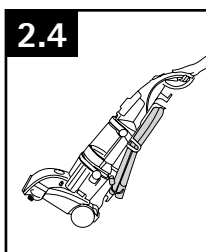

POIGNÉE DE TRANSPORT

Il est également possible de déplacer l'aspirateur en le transportant par la poignée supérieure du réservoir de solution nettoyante, tel qu'illustré.

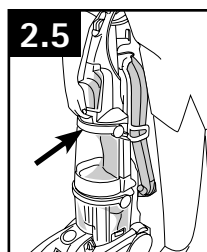

SÉLECTEUR DE MODE SPINSCRUB®

Votre aspirateur SteamVac^{MC} comporte deux réglages de vitesse pour le rouleau brosse agitateur.

SPILL PICK UP (ramassage de liquides renversés) – mode sous lequel les brosses sont désactivées (OFF) pour le ramassage de liquides renversés ou le nettoyage de moquettes ou de planchers durs sans l'utilisation des brosses.

POWER SCRUB (récurage à haute puissance) – les brosses tournent à la vitesse maximale pour le nettoyage de moquettes.

Faire glisser le sélecteur jusqu'au réglage désiré avant de commencer le nettoyage.

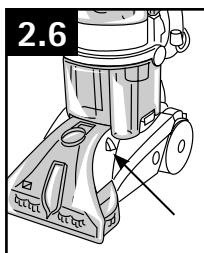

LES RÉSERVOIRS: RÉSERVOIR D'EAU (réservoir supérieur)

2.7 Le réservoir d'eau (C) contient l'eau qui sera mélangée avec le détergent pour nettoyer la moquette ou le plancher ou qui servira à rincer la moquette ou le plancher.

Le contenant de détergent (D) est fixé au réservoir d'eau de façon permanente. Il contient le détergent qui est mélangé avec l'eau.

Remplissage

2.8 Débrancher l'aspirateur de la prise électrique. Pour retirer le réservoir, appuyer sur la poignée du réservoir et tirer vers l'avant.

Remplir le réservoir (E) d'eau chaude du robinet.

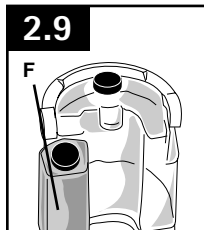
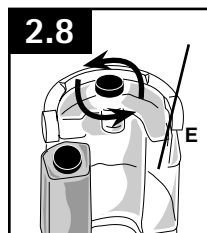
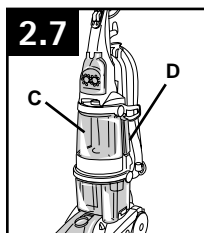

▲ MISE EN GARDE ▲
Ne pas remplir d'eau plus chaude que 140 °F (60 °C).

2.9 - 2.10 Remplir le contenant de détergent avec la solution nettoyante pour moquettes/meubles ou la solution.

Remplacer le bouchon du contenant et le resserrer.

2.11 Placer le bas du réservoir sur l'aspirateur en mettant une main sur chaque côté du réservoir pour bien le centrer sur l'appareil.

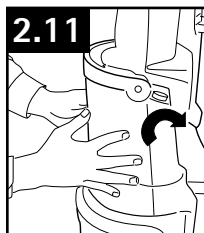

• IMPORTANT •

le réservoir pivote vers l'arrière de l'appareil. Pousser sur le haut du réservoir et sur sa poignée tout en soutenant l'arrière de l'aspirateur avec l'autre main.

• IMPORTANT •

N'utiliser que des détergents SteamVac® de HOOVER^{MD}. Ces produits sont spécialement conçus pour être utilisés avec votre aspirateur SteamVac®. Les solutions nettoyantes d'autres marques peuvent causer des dommages à l'appareil et entraîner l'annulation de la garantie.

Remplissage (continu)

2.12 Pousser la poignée vers le haut pour l'enclencher en place sur l'aspirateur.

S'assurer que le réservoir est solidement fixé en place.

2.13 Il est possible qu'il y ait une petite quantité d'eau (indiquée par des flèches) sur la base quand vous retirez le réservoir de l'appareil. Cela est normal.

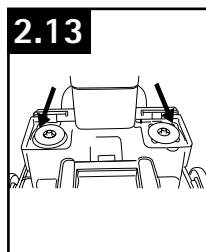
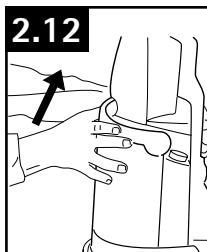

⚠ MISE EN GARDE ⚠

Les détergents contiennent des surfactants anioniques et non ioniques. Éviter tout contact avec les yeux et la peau. En cas de contact oculaire, rincer les yeux à l'eau froide pendant 15 minutes. En cas de contact avec la peau, laver la peau à l'eau. Si l'irritation persiste, consulter un médecin.

⚠ AVERTISSEMENT ⚠

Certains nettoyants à base d'oxygène, comme OxiClean* et TuffOxi**, endommageront le contenant de détergent (A), le réservoir d'eau (B) ou le réservoir de récupération (C) de votre aspirateur SteamVac®.

N'utiliser que le détergent SteamVac® Oxy de HOOVER® pour ce type de nettoyage.

*OxiClean est une marque déposée d'Orange Glo International, Inc.

**TuffOxi est une marque de commerce de Tuff Products for Pets

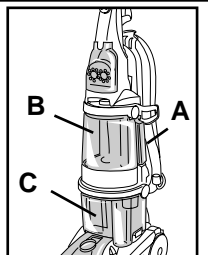

RÉSERVOIR DE RÉCUPÉRATION

(réservoir inférieur)

Le réservoir de récupération contient la solution souillée ramassée sur la surface nettoyée.

Quand le réservoir de récupération est plein, la fonction d'arrêt automatique se déclenche et la suction s'arrête (voir la page 8). À ce moment, le réservoir doit être vidé.

Comment le nettoyer

Éteindre l'aspirateur et le débrancher de la prise électrique.

Pour prévenir une fuite potentielle, retirer le réservoir d'eau (fig. 2.9) en appuyant vers le bas sur la poignée du réservoir et en tirant vers l'avant; mettre le réservoir de côté (ne pas placer le réservoir sur un meuble).

2.14 Tourner les languettes du réservoir de récupération (G) vers l'extérieur (une de chaque côté du réservoir). Tirer la poignée vers le haut et soulever le réservoir pour le sortir de l'aspirateur. Transporter le réservoir jusqu'à un évier ou un lavabo.

2.15 Abaisser la poignée vers l'arrière du réservoir pour dégager le couvercle.

Retirer le couvercle du réservoir.

Vider le réservoir et remettre le couvercle en place.

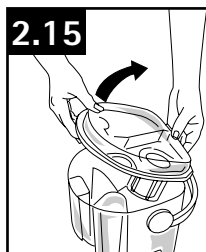
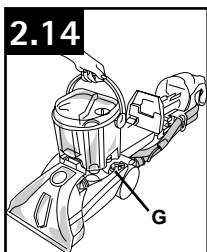

Pour une suction maximale, il est important que le couvercle du réservoir de récupération soit bien fixé en place avant le nettoyage.

Mette la poignée du réservoir en position pour le transport, et placer le réservoir sur l'aspirateur. Abaisser la poignée vers l'avant du réservoir.

Tourner les languettes (une de chaque côté du réservoir) vers l'intérieur pour immobiliser le réservoir en place.

• IMPORTANT •

Avant de mettre la shampooineuse en position verticale, s'assurer que la poignée du réservoir est placée vers l'avant afin de bloquer le couvercle du réservoir. Si la poignée du réservoir n'est pas fixée adéquatement, elle peut être endommagée et entraîner une faible suction.

FONCTION D'ARRÊT AUTOMATIQUE

Quand le réservoir de récupération (réservoir inférieur) est plein, le mécanisme d'arrêt automatique arrête l'action de succion de l'aspirateur (la succion sera considérablement réduite).

2.17 À ce moment, le disque flottant jaune remontera jusqu'au couvercle du réservoir de récupération (B). L'aspirateur ne ramassera plus le liquide et le moteur émettra un son nettement plus aigu.

Si cette situation se produit, éteindre l'appareil et vider le réservoir de récupération avant de continuer à utiliser l'aspirateur.

Vérifier aussi le réservoir d'eau; il pourrait avoir besoin d'être rempli.

Ne pas utiliser si le flotteur et le dispositif de retenue du flotteur ne sont pas en place. En cas de bris, ou si l'un de ces éléments n'est pas correctement placé, apporter l'aspirateur dans un détaillant autorisé pour le faire réparer.

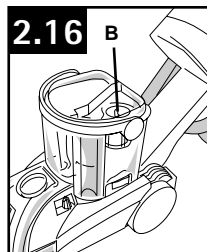

3. NETTOYAGE

AVANT DE COMMENCER LE NETTOYAGE

a. Bien passer l'aspirateur - Pour le tapis, utiliser un aspirateur HOOVER^{MD} doté d'un rouleau brosse agitateur pour obtenir les meilleurs résultats possibles. Passer l'aspirateur sur les meubles à l'aide d'un aspirateur doté d'une buse pour meubles. Utiliser un suceur plat pour nettoyer les capitons et les plis. Ne pas utiliser l'aspirateur comme aspirateur à sec.

b. Pour les meubles, vérifier le code de nettoyage du tissu - N'utiliser votre aspirateur de HOOVER^{MD} que si le tissu de revêtement des meubles porte le code « W » (nettoyage humide) ou « S/W » (nettoyage aux solvants/à sec ou nettoyage humide). Ne pas nettoyer les tissus portant le code « S » (nettoyage aux solvants/à sec seulement). Si le tissu de vos meubles ne porte pas de code de nettoyage, consulter un professionnel.

c. Vérifier la solidité de la couleur - Humecter un chiffon absorbant blanc avec la solution. Sur une petite surface hors de vue, frotter doucement le tissu avec le chiffon mouillé. Attendre dix minutes et vérifier si une décoloration ou un dégoût se produit à l'aide d'un essuie-tout en papier ou d'un chiffon blanc. Si la surface comporte plus d'une couleur, faire cette vérification pour chacune d'elle.

d. Pour le nettoyage de tout le plancher, déplacer les meubles hors de la zone à nettoyer (il est possible que cela ne soit pas nécessaire si seules les zones très passantes doivent être nettoyées). Placer du papier d'aluminium ou du papier ciré sous les pattes des meubles trop lourds pour être déplacés. Cela empêchera les finis de bois de tacher la moquette. Épingler les volants des meubles et les rideaux.

e. Prétraiter les taches et les zones très passantes avec le nettoyeur en vaporisateur pour taches de HOOVER^{MD*} - Suivre les directives sur la bouteille.

f. Pour prévenir les taches, utiliser une pellicule de plastique ou du papier aluminium pour protéger les surfaces de bois contre un éclaboussement d'eau éventuel.

g. Pour éviter de détremper et ainsi d'endommager les planchers de bois sous les tapis/ moquettes, déplacer les tapis/moquettes et les poser sur une surface qui n'est pas en bois ou placer un matériau résistant à l'eau (comme un plastique) avant de nettoyer.

*Vendu séparément s'il n'est pas inclus avec votre modèle.

NETTOYAGE DE MOQUETTES

Lire les instructions de la section « Avant de commencer le nettoyage » ci-dessus.

Pour les moquettes et les tapis, fixer le module de brosses doté de poils verts courts. (Voir les instructions portant sur le retrait et la fixation des brosses dans la section « Entretien ».) Ne pas utiliser le module de brosses pour planchers durs pour le nettoyage de moquettes.

Remplir le réservoir d'eau propre conformément aux instructions illustrées sur la figure 2.9.

Remplir le contenant de détergent avec la solution nettoyante de Hoover^{MD}, conformément aux instructions illustrées sur les figures 2.10 et 2.11.

Sélectionner le mode SpinScrub[®] approprié (voir page 8).

Essuyer vos mains et brancher le cordon dans une prise électrique adéquatement mise à la terre.

Ne pas nettoyer au dessus de prises électriques situées au sol.

Pour éviter de marcher sur une moquette humide, commencer par nettoyer la zone la plus éloignée de la porte ou du chemin vers l'évier où les réservoirs seront vidés et remplis.

Peser sur la pédale de déblocage du manche et abaisser le manche en position de fonctionnement.

3.1 Mettre l'interrupteur de réglage du mode de rinçage à WASH Rinse (lavage rinçage) (Rinse^{MC} en option).

3.2 Serrer la gâchette pour vaporiser la solution nettoyante et pousser lentement l'aspirateur vers l'avant (équivalent à un passage humide).

Continuer de serrer la gâchette et ramener lentement l'aspirateur vers vous (deuxième passage humide).

POUR LES MODÈLES AVEC FONCTION D'AUTORINÇAGE (Seulement sur certains)

3.1a Mettre l'interrupteur de réglage du mode de rinçage à WASH Rinse (lavage rinçage) (Auto Rinse^{MC} en option).

Serrer la gâchette pour vaporiser la solution nettoyante et pousser lentement l'aspirateur vers l'avant (équivalent à un passage humide).

3.2a Continuer de serrer la gâchette et ramener lentement l'aspirateur vers vous (deuxième passage humide). L'aspirateur rince la moquette au deuxième passage (en mode Auto Rinse seulement).

• IMPORTANT •

Pour vous assurer d'un rinçage adéquat, il est important de passer vers l'avant et vers l'arrière sur la même surface.

Relâcher la gâchette et pousser lentement l'aspirateur vers l'avant, par dessus la zone que

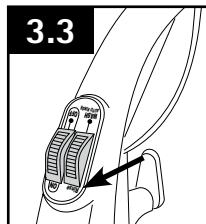
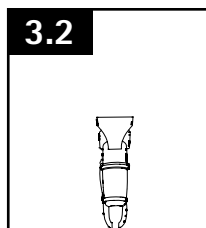
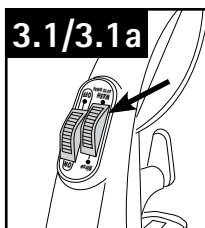

vous venez de vaporiser avec la solution (passage à sec). Ramener ensuite lentement l'aspirateur vers vous sans serrer la gâchette (passage à sec).

Continuer de faire des passages à sec jusqu'à ce qu'il ne soit possible de voir que peu d'eau passer à travers du couvercle du réservoir de récupération.

Pour obtenir de meilleurs résultats, passer la shampooineuse en lignes droites parallèles. Chevaucher les passages de 1 po (2,5 cm) afin d'éviter les marques.

Maintenir la buse à plat sur le sol tant pour les passages vers l'avant que vers l'arrière.

3.3 Pour rincer la moquette à l'eau seulement, mettre le commutateur du mode de rinçage en mode RINSE (rinçage). Répéter le mouvement de nettoyage. Sous ce mode, le rinçage sera effectué tant pour les passages vers l'avant que vers l'arrière.

Pour les zones très sales, répéter le mouvement de nettoyage. Éviter de saturer la moquette, tel qu'il est indiqué. Il est préférable d'alterner entre des passages humides et à sec, tel qu'indiqué ci-dessus. Pour obtenir les meilleurs résultats de nettoyage possibles et pour accélérer le séchage de la moquette, terminer par des passages à sec supplémentaires. (Continuer de faire des passages à sec jusqu'à ce qu'il ne soit possible de voir que peu d'eau passer à travers le couvercle du réservoir d'eau sale.)

Vider le réservoir d'eau sale lorsque le son du moteur devient plus aigu et que la force de succion de l'aspirateur diminue (voir « Arrêt automatique », fig. 2.17).

Après avoir terminé le nettoyage, suivre les instructions de la section « Après le nettoyage » à la page 13.

• IMPORTANT •

Pour éviter de saturer la moquette, ne pas faire plus de 4 passages humides par zone. Toujours terminer par des passages à sec.

RAMASSAGE DE LIQUIDES RENVERSÉS

L'appareil SteamVac^{MD} de Hoover^{MD} peut également servir à ramasser de petits dégâts liquides sur une moquette ou du tissu d'ameublement.

Pour obtenir de meilleurs résultats, ramasser les liquides renversés immédiatement en plaçant la buse pour escaliers/meubles directement au dessus du dégât liquide, et aspirer tout résidu sur la moquette. S'il reste du liquide renversé, mettre le sélecteur de mode SpinScrub[®] à SPILL PICK UP (ramassage de liquides renversés), placer la buse pour escaliers/meubles ou la buse pour plancher devant le liquide renversé, et passer la buse très lentement au dessus du dégât liquide en aspirant seulement pour commencer. Recommencer avec les fonctions de vaporisation et de succion.

S'il reste une tache, la buse pour escaliers/meubles est généralement plus efficace pour l'éliminer. Bien qu'aucune solution nettoyante ne puisse enlever complètement toutes les taches, celles ci peuvent être traitées en suivant les consignes fournies par le fabricant de la moquette, du meuble ou du plancher dur à nettoyer.

Ne pas utiliser l'aspirateur SteamVac^{MC} pour ramasser des liquides inflammables ou combustibles ou des produits chimiques.

Une fois terminé, suivre les instructions de la section « Après le nettoyage ».

APRÈS LE NETTOYAGE

Laisser à la moquette ou au meuble le temps de sécher. Pour éviter d'aplatir les fibres de la moquette ou de la salir de nouveau, garder les enfants et les animaux de compagnie loin de la surface jusqu'à ce qu'elle soit complètement sèche. S'il est nécessaire de marcher sur une moquette humide, placer des serviettes ou des chiffons blancs sur les zones où les personnes passeront.

Si les meubles doivent être remis en place avant que la moquette soit sèche, placer une pellicule de plastique ou du papier d'aluminium sous les pattes des meubles afin que les glissières métalliques ou les finis de bois ne tachent pas la moquette.

Vider les réservoirs, rincer à l'eau propre et laisser sécher à l'air. Rincer le couvercle du réservoir de récupération et le laisser sécher à l'air.

3.4 Retirer les peluches du filtre situé à l'intérieur du réservoir de récupération.

3.5 Retirer les peluches du filtre situé dans le bas de l'aspirateur, tel qu'indiqué ci dessous.

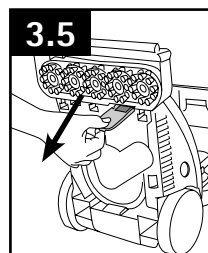
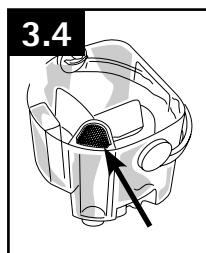

• IMPORTANT •

Lorsque les brosses semblent tourner lentement, débrancher l'aspirateur de la prise électrique, puis vérifier et nettoyer ce filtre.

4. ACCESSOIRES

FIXATION DU TUYAU

⚠ MISE EN GARDE ⚠

Pour réduire les risques de blessures causées par des pièces en mouvement, débrancher l'appareil avant d'en effectuer l'entretien.

Fixation

4.1 Ouvrir le port de raccord du tuyau (A).

Insérer l'extrémité courte du tuyau dans le port, en alignant les languettes du tuyau avec les fentes de même taille.

Pousser le tuyau dans le port et l'enclencher en place.

4.2 Brancher fermement le tube de solution dans le port prévu à cet effet (B).

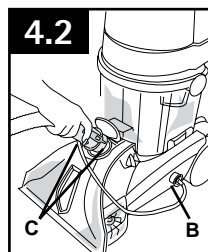
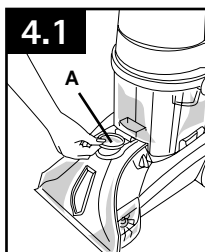

Retrait

4.2 Serrer les languettes de fixation (C) sur le dessus et le dessous du tuyau. Retirer le tuyau du port. Fermer le couvercle.

Retirer le tube de solution de son port. connection port.

ACCESSOIRES EN OPTION

A. L'accessoire portatif SpinScrub® (Seulement sur certains) comporte des brosses rotatives permettant un récurage supplémentaire sur les petites moquettes, les escaliers recouverts de moquette et les meubles. Pour certains modèles, le module de brosses peut être retiré pour la conversion en module de récurage. (Seulement sur certains)

B. La buse pour escaliers/meubles comporte une brosse intégrée qui effectue l'action de récurage parfois nécessaire pour l'élimination des taches.

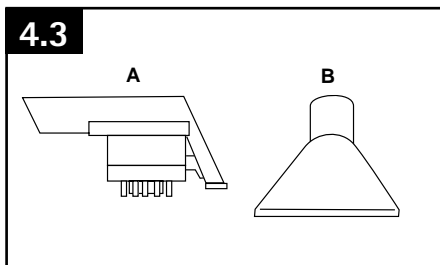

ACCESSOIRE PORTATIF SPINSCRUB®

(Seulement sur certains)

4.4 Pour retirer l'accessoire portatif SpinScrub®, le tirer vers le bas et vers l'extérieur.

Pour le replacer, effectuer cette étape à l'inverse.

Remise en place du couvercle du compartiment pour accessoires

4.5 Le couvercle du compartiment pour accessoires est doté d'un dispositif de dégagement qui lui permet de se détacher s'il est ouvert trop loin.

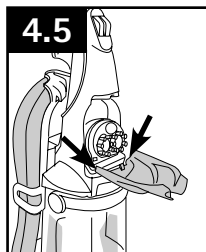
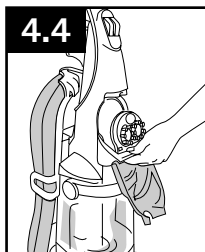

Pour le fixer à nouveau, aligner les charnières du couvercle avec les trous sur les côtés du compartiment pour accessoires. Appuyer sur le couvercle pour l'enclencher.

Fixation des accessoires

▲ MISE EN GARDE ▲

Pour réduire les risques de blessures causées par des pièces en mouvement, débrancher l'appareil avant d'en effectuer l'entretien.

Mettre le manche en position verticale, puis retirer le tuyau du support.

Tous les accessoires se fixent au tuyau de la même façon :

4.6 Fixer l'accessoire au tuyau en le faisant glisser sur le connecteur jusqu'à ce que la languette (G) le maintienne solidement en place.

À l'aide de votre pouce, pousser vers l'avant et vers le haut sur la languette de fixation (H) pour enlever l'accessoire.

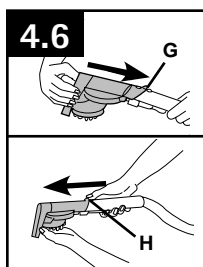

Après l'utilisation d'un accessoire

Vider le tuyau d'aspiration en mettant l'aspirateur en marche (ON) et en tenant la buse en l'air pendant plusieurs minutes. Ne pas appuyer sur la gâchette.

▲ MISE EN GARDE ▲

Pour réduire les risques de blessures causées par des pièces en mouvement, débrancher l'appareil avant d'en effectuer l'entretien.

Débrancher le tuyau et le tube de solution de l'aspirateur.

4.7 Vider le tube de solution en plaçant l'extrémité ronde du tube dans l'évier et en soulevant la buse au dessus de votre tête. Appuyer sur la gâchette.

4.8 Le porte accessoires peut être retiré et accroché sur un cintre pour le rangement, ou replacé sur l'aspirateur.

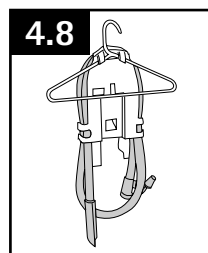
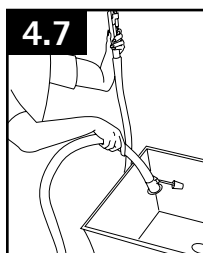

NETTOYAGE D'ESCALIERS RECOUVERTS DE MOQUETTE

Lire les instructions de la section « Avant de commencer le nettoyage » à la page 10.

Fixer le tuyau et le tube de solution comme l'indiquent les figures 4.1 et 4.2.

Mettre le manche en position verticale. Le rouleau brosse agitateur ne tournera pas tant que le manche sera en position verticale.

Remplir le réservoir d'eau en suivant les instructions des figures 2.9 à 2.11.

Remplir le contenant de détergent avec la solution nettoyante pour moquettes/meubles de HOOVER^{MD} conformément aux instructions de la figure 2.11.

Fixer l'accessoire à l'extrémité du tuyau.

En raison de la longueur du tuyau, il est possible qu'il soit nécessaire de placer l'aspirateur en haut de l'escalier pour en nettoyer la partie supérieure et au bas de l'escalier pour en nettoyer la partie inférieure.

▲ AVERTISSEMENT ▲

Pour éviter que l'appareil ne tombe, faire preuve d'une grande prudence pendant le nettoyage d'un escalier.

Ne pas placer l'aspirateur sur les escaliers.

Ne pas pointer les accessoires vers des personnes ou des animaux.

Essuyer vos mains et brancher le cordon dans une prise électrique adéquatement mise à la terre.

Mettre le commutateur du mode de rinçage en mode WASH (lavage). Mettre l'appareil en marche.

4.9 Pré vaporiser l'escalier recouvert de moquette en tenant l'accessoire (A) ou (B) à environ 1 po (2,5 cm) au dessus de la moquette et en le poussant vers l'avant tout en appuyant sur la gâchette (correspond à un passage humide).

Positionner l'accessoire sur la contremarche et l'enfoncer légèrement dans la moquette. Appuyer sur la gâchette et passer de nouveau lentement l'accessoire sur la moquette (deuxième passage humide). Relâcher la gâchette à la fin du passage.

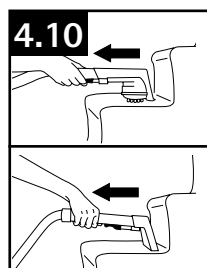
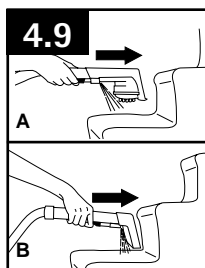

4.10 Soulever l'accessoire, puis l'appuyer de nouveau sur la contremarche. Ramener lentement l'accessoire vers soi, sans appuyer sur la gâchette (passage à sec).

Chevaucher les passages de ½ po (1,3 cm) afin d'éviter les marques.

Il est préférable d'alterner entre des passages humides et à sec, tel qu'indiqué ci dessus. Terminer avec des passages à sec supplémentaires pour accélérer le séchage de la moquette.

Pour éviter de saturer la moquette, ne pas faire plus de 4 passages humides par zone. Toujours terminer par des passages à sec.

Si un nettoyage supplémentaire est requis, attendre que la moquette soit complètement sèche avant d'utiliser l'accessoire de nouveau.

Vider le réservoir de récupération lorsque le son du moteur devient plus aigu et que la force de succion de l'aspirateur diminue (voir « Arrêt automatique », fig. 2.17).

Une fois le nettoyage terminé, suivre les instructions de la section « Après le nettoyage » à la page 12, ainsi que les instructions de la section « Après l'utilisation d'un accessoire » à la page 14.

NETTOYAGE DE MEUBLES

Lire les instructions de la section « Avant de commencer le nettoyage » à la page 10.

S'assurer de vérifier le code de nettoyage figurant sur le tissu qui recouvre vos meubles. N'utiliser l'aspirateur qu'avec des tissus portant le code « W » ou « W/S ».

Fixer le tuyau et le tube de solution comme l'indiquent les figures 4.1 et 4.2.

Mettre le manche en position verticale. Le rouleau brosse agitateur ne tournera pas tant que le manche sera en position verticale.

Remplir le réservoir d'eau en suivant les instructions des figures 2.9 à 2.11.

Remplir le contenant de détergent avec la solution nettoyante de HOOVER^{MD}, conformément aux instructions illustrées sur la figure 2.10. Ne pas utiliser la solution nettoyante pour planchers durs pour nettoyer des meubles.

Fixer l'accessoire à l'extrémité du tuyau.

Ne pas pointer les accessoires vers des personnes ou des animaux.

Essuyer vos mains et brancher le cordon dans une prise électrique adéquatement mise à la terre.

• IMPORTANT •

Il est impossible d'activer le mode de rinçage pendant l'utilisation de l'accessoire. Le tuyau ne vaporisera qu'une solution composée d'eau et de détergent.

Mettre le commutateur du mode de rinçage en mode WASH (lavage). Mettre l'appareil en marche.

4.11 Appuyer doucement sur le tissu avec l'accessoire. Appuyer sur la gâchette et passer lentement la buse sur le tissu.

Chevaucher les passages de ½ po (1,3 cm) afin d'éviter les marques.

Effectuer des passages supplémentaires sans appuyer sur la gâchette pour enlever davantage d'humidité.

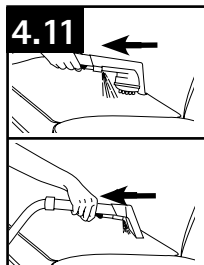

Pour nettoyer dans les coins ou les plis, soulever l'accessoire à ½ po (1,3 cm) du tissu et appuyer sur la gâchette pour l'application de solution.

Aspirer la solution avec l'accessoire sans appuyer sur la gâchette.

4.12 Pour les surfaces très sales, il peut être nécessaire de répéter le processus de nettoyage. Faire des tracés en croix par rapport aux passages initiaux, et chevaucher chaque passage.

Ne pas faire plus de deux passages humides à un même endroit afin d'éviter que la surface ne soit trop mouillée, ce qui pourrait endommager le tissu.

Si un nettoyage supplémentaire est requis, attendre que le tissu soit complètement sec avant d'utiliser l'accessoire de nouveau.

Vider le réservoir de récupération lorsque le son du moteur devient plus aigu et que la force de succion de l'aspirateur diminue (voir « Arrêt automatique », fig. 2.17).

Une fois le nettoyage terminé, suivre les instructions de la section « Après le nettoyage » à la page 12, ainsi que les instructions de la section « Après l'utilisation d'un accessoire » à la page 14.

5. ENTRETIEN

Il est recommandé de vous familiariser avec les tâches d'entretien; l'utilisation et l'entretien appropriés de l'appareil assureront son bon fonctionnement.

Toute autre tâche d'entretien doit être confiée à un représentant de service autorisé.

LA BUSE : Quand le nettoyer

Si des peluches ou d'autres débris s'accumulent dans la buse, ils peuvent être retirés pour le nettoyage.

⚠ MISE EN GARDE ⚠

Pour réduire les risques de blessures causées par des pièces en mouvement, débrancher l'appareil avant d'en effectuer l'entretien.

Retirer les deux réservoirs comme l'indique la figure 2.16. Mettre le manche en position verticale, puis incliner l'aspirateur de façon à ce que le manche repose au sol.

5.1 Soulever l'arrière de la buse. Faire glisser la buse vers le haut et la retirer de l'aspirateur.

5.2 Pour replacer la buse, aligner les languettes (A) de la buse avec les trous (B) sur l'aspirateur. Faire glisser les languettes dans les trous.

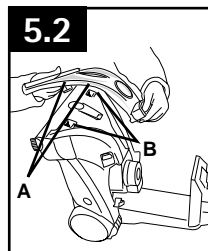
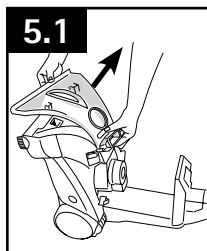

SFaire glisser entièrement la buse sur l'aspirateur. Appuyer sur la buse pour la fixer.

Replacer le réservoir de récupération (fig. 2.16).

La buse doit être dans la bonne position pour que le réservoir de récupération fonctionne correctement.

BROSSES : Changement et nettoyage

Votre aspirateur est doté de brosses amovibles. Veuillez suivre les instructions suivantes pour changer les modules de brosses ou pour les nettoyer.

⚠ MISE EN GARDE ⚠

Pour réduire les risques de blessures causées par des pièces en mouvement, débrancher l'appareil avant d'en effectuer l'entretien.

Retrait

Pour prévenir les fuites, retirer le réservoir d'eau et le réservoir de récupération. Mettre les réservoirs de côté.

Mettre le manche en position verticale, puis incliner l'aspirateur de façon à ce que le manche repose au sol.

5.3 Saisir le module de brosses et tirer fermement. Les brosses peuvent être nettoyées sous l'eau courante.

Remplacement

5.4 Aligner les tiges (A) aux deux extrémités du module de brosses avec les fentes (B) dans le boîtier de l'aspirateur.

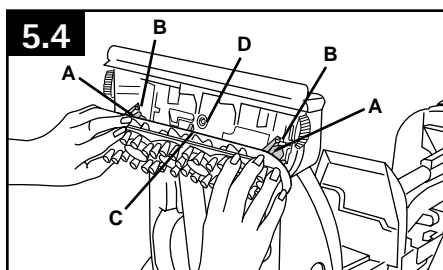
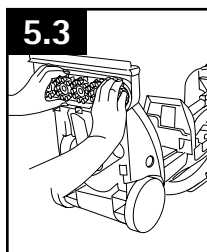

S'assurer que la tige carrée (C) est aussi alignée avec le trou carré (D). Faire tourner légèrement les brosses jusqu'à ce que la tige puisse facilement être insérée dans le trou.

Appuyer fermement sur le module de brosses jusqu'à ce qu'elles s'enclenchent fermement en place.

VALVE:

Déblocage

Retirer le réservoir d'eau.

5.5-5.6 Tourner le bouchon de la valve (A) dans le sens antihoraire et le retirer. Faire tremper le bouchon dans de l'eau tiède pendant au moins 15 minutes. Essuyer ensuite le bouchon.

5.7 Aligner les fentes (B) du bouchon avec les languettes (C) dans l'ouverture.

Tourner le bouchon dans le sens horaire pour le resserrer.

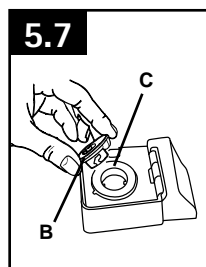
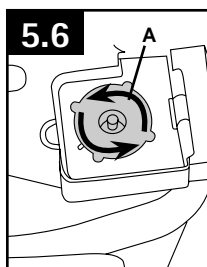
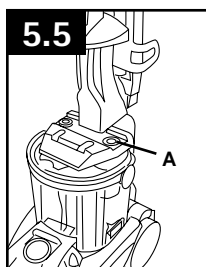

RANGEMENT

Avant de ranger l'appareil :

- Vider le réservoir d'eau et le laisser sécher à l'air. Replacer le réservoir sur l'appareil.
- Vider le réservoir de récupération, bien rincer le réservoir et son couvercle à l'eau propre, puis laisser sécher à l'air.

Laisser les brosses et le dessous de l'appareil bien sécher à l'air libre avant de ranger l'aspirateur sur une surface couverte de moquette ou sur une surface en bois.

LUBRIFICATION

Le moteur est doté de roulements suffisamment lubrifiés pour toute la durée de vie du moteur. L'ajout de tout lubrifiant pourrait causer des dommages.

Par conséquent, éviter d'ajouter quelque lubrifiant que ce soit aux roulements du moteur.

6. DÉPANNAGE

Si un problème mineur survient, il est habituellement possible de le résoudre facilement si la cause est déterminée à l'aide de la liste ci-dessous.

Toute autre tâche d'entretien doit être confiée à un représentant de service autorisé.

⚠ AVERTISSEMENT ⚠

Pour réduire les risques de blessures causées par des pièces en mouvement, débrancher l'appareil avant d'en effectuer l'entretien.

PROBLÈME	CAUSE POSSIBLE	SOLUTION POSSIBLE
L'aspirateur ne démarre pas.	<ol style="list-style-type: none"> 1. L'aspirateur n'est pas bien branché. 2. La prise de courant n'est pas sous tension. 3. Le fusible a sauté ou le disjoncteur s'est déclenché. 	<ol style="list-style-type: none"> 1. Insérer la fiche de l'appareil à fond dans la prise de courant. 2. Vérifier le fusible ou le disjoncteur. 3. Remplacer le fusible ou réenclencher le disjoncteur.
L'aspirateur n'a pas une grande force de succion.	<ol style="list-style-type: none"> 1. Le mécanisme d'arrêt automatique quand le réservoir de récupération est plein est activé. 2. Blocage au niveau de l'accessoire à l'extrémité du tuyau. 3. Le couvercle du réservoir de récupération n'est pas bien installé. 4. Le réservoir d'eau est vide, mais il reste du détergent. 	<ol style="list-style-type: none"> 1. Retirer le réservoir d'eau sale et le vider. Nettoyer le filtre. 2. Retirer l'accessoire et enlever les débris qui le bloquent. 3. Veiller à ce que le couvercle soit bien fixé en place. 4. Remplir le réservoir d'eau.
Impossible de vaporiser l'eau de nettoyage.	<ol style="list-style-type: none"> 1. Le réservoir d'eau n'est pas fermement fixé en place. 2. Le réservoir d'eau ou le contenant de détergent est vide. 3. Le couvercle du réservoir de récupération n'est pas bien installé. 	<ol style="list-style-type: none"> 1. Veiller à ce que le réservoir soit solidement fixé en place. 2. Remplir le réservoir conformément aux consignes relatives à la surface à nettoyer. 3. Veiller à ce que le couvercle soit bien fixé en place.
Impossible de vaporiser le détergent.	<ol style="list-style-type: none"> 1. Le bouchon de la valve est obstrué. 	<ol style="list-style-type: none"> 1. Retirer et nettoyer le bouchon de la valve
Les brosses/ l'indicateur de rotation des brosses ne tournent pas pendant le nettoyage.	<ol style="list-style-type: none"> 1. Le filtre au bas de l'appareil est sale. 	<ol style="list-style-type: none"> 1. Nettoyer le filtre.

AIDE-MÉMOIRE PRATIQUE

⚠ MISE EN GARDE ⚠

Débrancher l'appareil avant d'effectuer l'une ou l'autre des actions suivantes.

- N'utiliser que les détergents de marque HOOVER^{MD}; les détergents d'autres marques peuvent mousser trop ou causer des fuites.
- Passer l'aspirateur en mode extra sec pour accélérer le séchage de la moquette.
- 6.1 Remplir le réservoir (A) avec de l'eau chaude (moins de 140 °F/60 °C) du robinet SEULEMENT. Ne pas mettre de détergent dans le réservoir d'eau. Remplir le contenant de détergent (B) avec du détergent HOOVER^{MD}.
- 6.2 Bien fixer le couvercle du réservoir de récupération avant le nettoyage.
- Vider le réservoir de récupération quand il est plein ou quand la fonction d'arrêt automatique se déclenche.

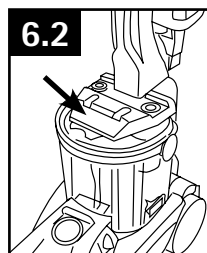
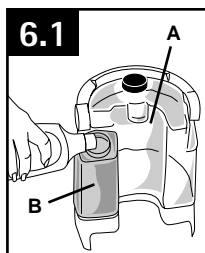

7. SERVICE

Pour obtenir du service autorisé Hoover^{MD} et des pièces Hoover^{MD} d'origine, trouver l'atelier de service garanti autorisé (dépôt) le plus près de chez vous. Pour ce faire :

- Consulter les Pages jaunes à la rubrique « Aspirateurs domestiques ». OU
- Visiter notre site Web www.hoover.com (aux États-Unis) ou www.hoover.ca (au Canada). Cliquer sur le lien « Service à la clientèle » pour connaître l'adresse du Centre de service le plus près de chez vous.
- Composer le 1-800-944-9200 pour écouter un message indiquant les adresses des Centres de service autorisés. Prière de ne pas envoyer votre aspirateur à Hoover^{MD}, Inc. à Glenwillow, en Ohio, pour qu'il soit réparé. Cela n'entraînera que des délais supplémentaires.

Si vous avez besoin d'autres renseignements :





Pour parler avec un représentant du service à la clientèle, composer le 1-800-944-9200 du lun. au ven. de 8 h à 17 h (HNE). Au Canada, communiquer avec Hoover^{MD} Canada, à Toronto : 755, Progress Ave, Scarborough (ON) M1H 2W7; OU à Edmonton : 18129-111 Ave, Edmonton (AB) T5W 2P2. Téléphone : 1-800-944-9200, du lun. au ven. de 8 h à 17 h (HNE). Toujours identifier l'aspirateur par le numéro du modèle et le code de fabrication lorsque vous demandez des informations ou que vous commandez des pièces de rechange. (Le numéro de modèle figure au bas de l'appareil.)

VEUILLEZ NE PAS RETOURNER CE PRODUIT AU MAGASIN.

8. PRODUITS NETTOYANTS

AVERTISSEMENT : Pour réduire les risques de choc électrique causés par des composants internes endommagés, n'utiliser que les produits nettoyants Hoover^{MD} et les accessoires pour les surfaces dures conçus pour cet appareil, tel qu'il est indiqué cidessous.

Guide de produits nettoyants Hoover^{MD}

Nom du produit	 Nettoyage en profondeur	 Nettoyant supérieur pour les dégâts liés aux animaux de compagnie	 Nettoyant Oxy	 Hypoallergénique ¹	 Planchers durs	Détergent de type professionnel de la gamme Platinum Collection ^{MD} de Hoover	Détergent supérieur pour dégâts liés aux animaux de la gamme Platinum Collection ^{MD} de Hoover
Aspirateur Quick & Light ^{MD} de Hoover ^{MD}	✓	✓	✓	✓		✓	✓
Shampoineuse SteamVac ^{MD} de Hoover ^{MD}	✓	✓	✓	✓	✓ ²	✓	✓
Shampoineuse MaxExtract TM Dual V ^{MD} de Hoover ^{MD}	✓	✓	✓	✓	✓ ³	✓	✓
Shampoineuse MaxExtract TM Dual V ^{MD} tout terrain de Hoover ^{MD}	✓	✓	✓	✓	✓	✓	✓
Gamme Platinum Collection ^{MD} de Hoover	✓	✓	✓	✓		✓	✓
Laveplancher FloorMate ^{MD} de Hoover ^{MD}					✓		

¹ Allergènes : pollen, pellicules d'animaux, saleté et poussière.

² Au cours du nettoyage d'une surface dure, l'accessoire pour surface dure de Hoover^{MD} mentionné ci-dessous doit être utilisé (offert en option si non inclus).
5 brosse/brosse double - pièce no **48417008** de Hoover^{MD}

³ Au cours du nettoyage d'une surface dure, l'accessoire pour surface dure de Hoover^{MD} offert en option doit être utilisé.
6 brosse simple - pièce no **36419008** de Hoover^{MD}
5 brosse simple - pièce no **48417007** de Hoover^{MD}

Pour un rendement optimal, utiliser les détergents, les lingettes et les nettoyants à taches de marque Hoover^{MD} offerts sur le site Web Hoover.com et chez les dépositaires partout au pays.



9. GARANTIE

GARANTIE LIMITÉE DE UN AN

(Usage domestique)

ÉLÉMENTS COUVERTS PAR LA PRÉSENTE GARANTIE

Votre produit HOOVER^{MD} est garanti pour des conditions normales d'utilisation et d'entretien domestiques, comme il est stipulé dans le Guide de l'utilisateur, contre les défauts de matériaux et de fabrication pour une période complète de un an à compter de la date d'achat (la « Période de garantie »). Pendant la Période de garantie, Hoover^{MD} fournira, sans frais supplémentaires, les pièces et la main-d'œuvre nécessaires à la remise en bon état de fonctionnement de tout produit acheté aux États-Unis, au Canada ou par l'intermédiaire du Programme d'échanges militaires américain.

COMMENT PRÉSENTER UNE RÉCLAMATION AU TITRE DE LA GARANTIE

Si ce produit ne fonctionne pas comme annoncé, l'apporter à un atelier de service garanti autorisé Hoover^{MD}, accompagné de la preuve d'achat. Pour accéder à un service d'aide automatique donnant la liste des centres de service autorisés, composer le 1 800 944-9200 OU visiter Hoover^{MD} sur Internet à hoover.com (clients aux États-Unis) ou à hoover.ca (clients au Canada). Pour de plus amples renseignements ou pour toute question sur la présente garantie ou sur l'emplacement des différents centres de service garanti, téléphoner au 1 800 263-6376, du lun. au ven. de 8 h à 19 h (HNE). Au Canada, communiquer avec Hoover^{MD} Canada à Toronto : 755 Progress Ave Scarborough, ON M1H 2W7 OU avec Hoover^{MD} Canada à Edmonton : 18129-111 Ave Edmonton, AB T5W 2P2; téléphone : 1 800 944-9200, du lun. au ven. de 8 h à 19 h (HNE).

ÉLÉMENTS NON COUVERTS PAR LA PRÉSENTE GARANTIE

La présente garantie ne couvre pas : toute utilisation commerciale du produit (p. ex., utilisation dans le cadre de services ménagers, de conciergerie ou de location de matériel), l'entretien inadéquat du produit; les dommages liés à une utilisation inadéquate, à des cas fortuits ou catastrophes naturelles, au vandalisme, à tout autre acte hors du contrôle de Hoover^{MD} ou à tout acte ou négligence de la part du propriétaire du produit; toute utilisation dans un pays autre que celui où le produit a été acheté initialement, et tout produit revendu par son propriétaire original.

La présente garantie ne couvre pas le ramassage, la livraison, le transport ou la réparation à domicile du produit. Cette garantie ne s'applique pas aux produits achetés : hors des États-Unis (ce qui comprend ses territoires et possessions); hors du Programme d'échanges militaires américain; hors du Canada. Cette garantie ne couvre pas les produits achetés chez un tiers autre qu'un détaillant, marchand ou distributeur autorisé de produits Hoover^{MD}.

AUTRES CONDITIONS IMPORTANTES

La présente garantie n'est pas transférable et ne peut pas être cédée. La présente garantie sera régie et interprétée selon les lois de l'État de l'Ohio. La Période de garantie ne peut pas être prolongée par quelque réparation ou remplacement que ce soit exécuté en vertu de la présente garantie.

LA PRÉSENTE GARANTIE EST L'UNIQUE GARANTIE ET RECOURS FOURNIS PAR HOOVER^{MD}. HOOVER^{MD} DÉCLINE TOUTE RESPONSABILITÉ QUANT À TOUTES LES AUTRES GARANTIES EXPRESSES OU TACITES, Y COMPRIS LES GARANTIES LIÉES À LA QUALITÉ MARCHANDE OU À LA COMPATIBILITÉ DU PRODUIT POUR UN USAGE PARTICULIER. HOOVER^{MD} NE POURRA EN AUCUN CAS ÊTRE TENUE RESPONSABLE DE TOUTS DOMMAGES-INTÉRÊTS SPÉCIAUX OU DOMMAGES INDIRECTS, ACCESSOIRES OU CONSÉCUTIFS DE QUELQUE NATURE QUE CE SOIT SUBIS PAR LE PROPRIÉTAIRE DU PRODUIT OU PAR TOUTE PARTIE RÉCLAMANT PAR L'INTERMÉDIAIRE DU PROPRIÉTAIRE, QU'ILS RELÈVENT DU DROIT DES CONTRATS, DE LA NÉGLIGENCE, DE LA RESPONSABILITÉ CIVILE DÉLICTUELLE OU DE LA RESPONSABILITÉ STRICTE DU FAIT DES PRODUITS, OU QU'ILS DÉCOULENT DE QUELQUE CAUSE QUE CE SOIT. Certains États ne permettent pas l'exclusion des dommages consécutifs; par conséquent, l'exclusion précédente pourrait ne pas être applicable dans votre cas. La présente garantie vous donne des droits spécifiques; vous pouvez également avoir d'autres droits, qui varient d'un État à l'autre.